

Nada Grujić

Filozofski fakultet Sveučilišta u Zagrebu – Odsjek za povijest umjetnosti

Zidni umivaonici XV. i XVI. stoljeća u stambenoj arhitekturi dubrovačkog područja*

Izvorni znanstveni rad – Original scientific paper

predan 4. 12. 1999.

Sažetak

Zidni kameni umivaonici XV. i XVI. stoljeća, koji pripadaju stambenoj arhitekturi, sačuvani su na dubrovačkom području u iznimno velikom broju. Djelo su korčulanskih radionica, koje su na njima razvile zasebnu tipologiju i morfologiju. U tekstu se razmatraju problemi podrijetla i funkcije umivaonika, te njihova mjesta i uloge u opremanju stambenog prostora. Analiza dokumenata otkriva imena

naručilaca koji često određuju oblike umivaonika i imena klesara koji ih izvode. Dubrovački zidni kameni umivaonici na primjeran način – kako u strukturi tako i u dekoraciji – pokazuju mijene stilskih obilježja tijekom XV. i XVI. stoljeća: karakteristično stapanje gotičko-renesansnih oblika, dugo trajanje ranorenesansnih motiva i dosta kasnu primjenu elemenata visoke renesanse.

Uvod

U europskim okvirima kameni zidni umivaonici nisu zasebno obrađeni. U sakralnoj arhitekturi podvode se obično pod opremu i pažnju zaokupljaju tek ako su djela poznatih skulptora. U sakristijama crkava zidni su umivaonici služili pri obredu purifikacije (*ablutio*), štoviše, tom liturgijskom činu duguju i ime (*lavabo*); no, u refektorijima samostana kameni i mramorni umivaonici XII. i XIII. stoljeća služili su za pranje ruku u higijenske svrhe.

Toj temi znatno su više pažnje posvetili istraživači stambene arhitekture i drugih aspekata privatnog života. Već i brojne referencije u srednjovjekovnoj literaturi ukazuju na to da je pranje ruku dvorski, strogo kodificirani obred; postaje znak uljudnog ponašanja, pogotovo spram gostiju. No, pranje ruku prije a pogotovo poslije jela nije bilo samo formalistički čin, jer hrana se uzimala rukama sve do potkraj XV. stoljeća. Za pranje ruku na dvorovima su služile posude od zlata i srebra, u skromnijim domovima posude od mjedi ili kositra. Takav pokretni inventar dobit će i stalno mjesto: posude se vješaju o drvene stalke i stavljaju u niše. U prekoalpskim zemljama postat će sastavni dio drvene oplata grijanih prostorija za boravak (*stube*). Niše kamenih okvira javljaju se u XII. stoljeću i u francuskim dvorcima, jer se povratkom križara s Istoka higijenske navike uvelike mijenjaju. U srednjem se vijeku zidni umivaonici nalaze i u gradskim palačama, u dvoranama gdje se održavaju gozbe, no čak ni u reprezentativnom sloju stambene arhitekture njihov broj nije velik; iznimka su umivaonici u kućama Brugesu.¹

U Italiji, koja je za nas od posebnog interesa, Filarete opisuje 1465. ritual pranja ruku u idealnoj palači, a zidni umivaonici (zvani *lavabo*, *lavandino*, *acquaio*) dokumentirani su u

slikarstvu XIV. i XV. stoljeća više nego što su sačuvani u samim prostorima. Naime, potreba za zidnim umivaonicima u Italiji opada u XVI. stoljeću, kada se uporaba vilice znatno proširila, pa je i sam čin pranja ruku u dvorani postao simboličnim.²



Enterijer firentinske kuće oko 1495. London, British Library (BL. IA27918)

Interior of a Florentine house around 1495. London, British Library (BL. IA27918)

Difuzija

Kamenih zidnih umivaonika ima po cijeloj Dalmaciji. Nalaze se u mnogim crkvama i samostanima, no znatno su brojniji zidni umivaonici koji pripadaju stambenoj arhitekturi. Njihova srodnost razumljiva je ne samo zbog istovjetne funkcije, već i stoga što ih izvode iste radionice. Kamene zidne umivaonici postali su nositeljima stilskih obilježja i značajnim činiteljima u opremanju prostora za stanovanje. Širenju umivaonika velikim dijelom Dalmacije u XV. i XVI. stoljeću doprinijele su osobito korčulanske radionice, koje su na njima iskazivale svoje klesarsko umijeće i koje su čak razvile zasebnu tipologiju, pa njima pripada i zasluga da je jedna naoko minorna tema prerasla u nadregionalni model.

Veliku produkciju umivaonika zatječemo gdje god u XV. i XVI. stoljeću djeluju korčulanski majstori. Osim u Korčuli i na cijelom dubrovačkom području, brojni su primjeri sačuvani na Hvaru i na Visu. Rječnik svojstven radionicama koje djeluju u tragu Jurja Dalmatinca, Andrije Alešija i Nikole Firentinca očituje se u izradi zidnih umivaonika tek iznimno; njihova difuzija, čini se, ovisi i o razini urbanog života, jer dok šibenski, primjerice, posve izostaju, zadarski osim kvalitete pokazuju i neke osobitosti. S obzirom na moguće venecijanske utjecaje, teško se mogu uspostaviti neke veze, osim strukturalnih, s umivaonicima koje krajem XV. stoljeća izrađuje, primjerice, Cristoforo Solari (Certosa di Pavia) ili početkom XVI. stoljeća veoma aktivne radionice Lombarda (u Veneciji, u Ferrari i drugdje).

Ako usmjerimo pažnju prvenstveno na ulogu kamenih zidnih umivaonika u stambenoj arhitekturi, uočavamo da ni na području djelovanja korčulanskih radionica njihova difuzija nije posve ujednačena. Najveći broj umivaonika, impozantan i u europskim razmjerima, nalazi se u Dubrovniku i njegovoj okolici. Uz intenzivnu izgradnju i jake naručitelje, razlozi tome mogu biti i u klimatskim uvjetima i u srednjovjekovnoj tradiciji, a možda i u jakim vezama Dubrovnika s pokrajinama južne Italije i zemljama istočnog Sredozemlja, gdje voda u svakodnevnom životu ima osobito važnu ulogu.

Podrijetlo

Premda su predmet razmatranja sačuvani zidni umivaonici iz druge polovice XV. i iz XVI. stoljeća, uključeni su i svi dostupni prethodni pisani izvori kako bi se utvrdilo njihovo podrijetlo. Naime, iako ih većinom izrađuju korčulanski klesari, ne može im se pripisati i izum ovog elementa kamenog namještaja.

Dokumenti XIV. stoljeća potvrđuju umivaonike u dovoljnom broju da se mora pretpostaviti i njihovo ranije postojanje.³ Početkom XIV. stoljeća izvode ih klesari koji stižu iz Bara, s kojim su Dubrovčani imali trgovačke ali i umjetničke veze.⁴ Barski majstori bili su veoma traženi za izradu klesanih ukrasa kuća, a jednako je iz njihova kraja bio tražen i ružičast kamen (*lapidos rubeos iuxta Antibaro*). U to vrijeme već se uvelike upotrebljavao i kamen iz korčulanskih kamenoloma, no korčulanski će klesari razviti svoju djelatnost u Dubrovniku tek u XV. stoljeću. Prema tome, ondje već zatječu ustaljenu tradiciju uporabe zidnih kamenih umivaonika.

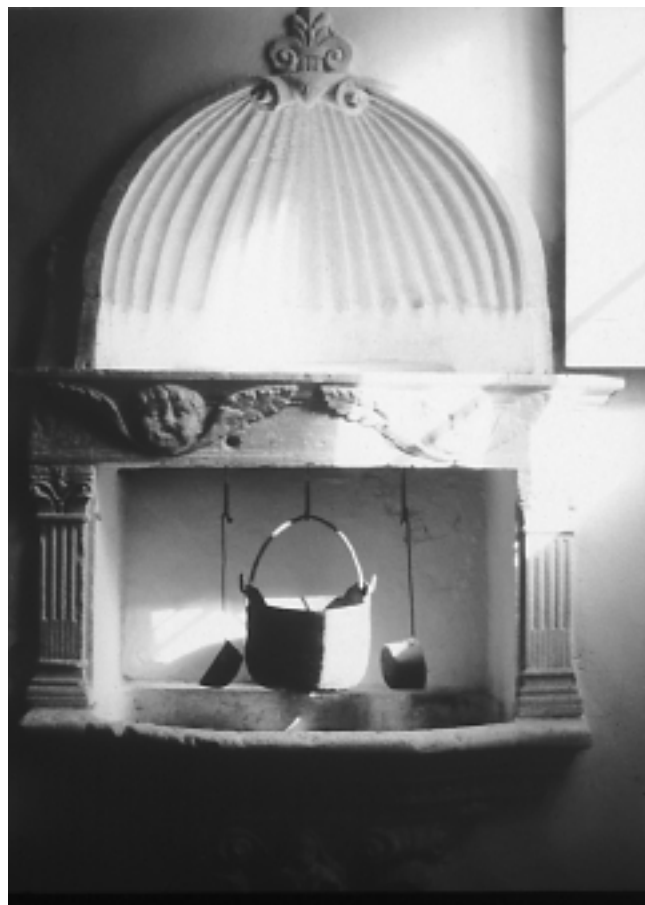

Višnjica, samostan Sv. Jakova, refektorij (foto: K. Horvat-Levaj)
Višnjica, monastery of St. James, refectory (photo: K. Horvat-Levaj)

Nazivi koji se u ugovorima od XIV. do XVI. stoljeća rabe za umivaonik jesu: *schafa*, *scaffa*, *scafa* (1382., 1393., 1431.), *pillum* (1415.), *lavellum* (1463.), *aquarium* (1478.), *scaffa sive pillum* (1489.), *pillum lavatorium*, *scaffa lavatoria* (1503.), *pilo seu lavellum* (1541.), *lavatoio* (1575.). Tako različiti nazivi ne označuju ni topološke ni tipološke razlike a niti stilsko određenje: primjerice, 1393. godine izvodi se »*unam schafam pro salla et alteram pro quoquina*«,⁵ godine 1494. »*pillo uno per sala*«,⁶ a 1575. naručuje se »*uno lavatoio per salla, bello... uno lauatoio schieto per cucina*«. ⁷

Ugovori su pisani na latinskom i talijanskom jeziku, no ni u tim jezicima razlike u terminima nisu posve jasne. U Akademijinu rječniku srednjovjekovnog latinskog jezika javljaju se samo nazivi: *lavatorium*, *laveço* (od venec. *lavèzo*), *pila*, *schafa*, *scaffa*, *scafa*. Iz njih se izvode nazivi koji se u Dalmaciji rabe i danas: od Istre do Brača – *lavel*, a jednako je raširen i *skaf*.

U dubrovačkoj regiji za umivaonik se još uvijek koristi naziv *pilo*. Petar Skok (Etimologijski rječnik) nalazi *pilo* u značenju kamenice za ulje a potom i umivaonika u Dubrovniku, Cavtatu, Konavlima, Boki, Budvi i Kućištu.

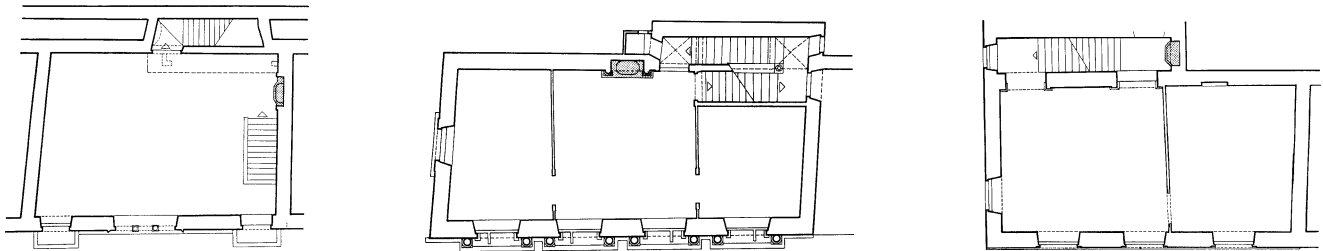

Dubrovnik, tlocrti dvorana u kućama Ranjine, Stjepovića i Kaboga (izradio: I. Tenšek)

Dubrovnik, ground plans of the halls in the houses of Ranjina, Stjepović and Kaboga (drawing: I. Tenšek)

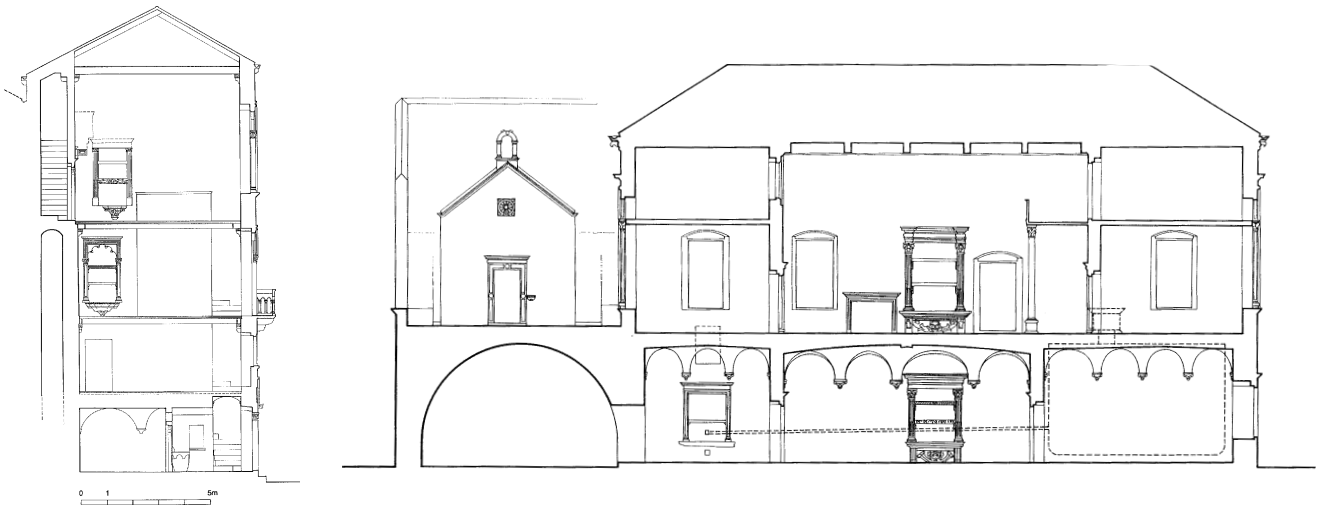

Dubrovnik, Ranjinina kuća na Pustijerni, poprečni presjek (izradio: I. Tenšek)

Dubrovnik, Ranjina's house at Pustijerna, cross section (drawing: I. Tenšek)

Rijeka dubrovačka, Stayev ljetnikovac, uzdužni presjek (izradio: I. Tenšek)

Rijeka dubrovačka, Stay's villa, longitudinal section (drawing: I. Tenšek)

Topologija

Sačuvani umivaonici pokazuju da se njihovo mjesto već krajem XV. stoljeća ustalilo i u gradskim kućama i u ljetnikovcima. S obzirom na opći raspored prostorija, nalaze se uvijek u glavnoj prostoriji, odnosno dvorani; za dvorane se izriječno i naručuju (1446. i 1452. godine).⁸ U slučaju da jedna kuća ima dvije dvorane, svaka će dobiti svoj umivaonik: u Ranjininoj kući na Pustijerni jedan umivaonik se nalazi u maloj dvorani drugoga kata (*saletta, saloccia*), drugi točno iznad njega u trećem katu u velikoj dvorani (*salla*) – »*in sala ad aquam*«.⁹

Ne samo da se umivaonik nalazi u najvažnijoj prostoriji, već u njoj zauzima i najvažnije mjesto: smješten je na samom ulazu u dvoranu – na gornjem odmoru stubišta, koje je redovito prislonjeno uz bočni zid. Umivaonici su, prema tome, uzidani ili u zabatni zid, uz njegov spoj sa začelnim zidom ili u sam začelni zid, sučelice stubištu. To se pokazalo i najjednostavnijim rješenjem za većinu dubrovačkih kuća izgrađenih na srednjovjekovnim parcelama – u inzuli, koju

tvore dva reda kuća čija začelja prema regulaciji iz 1303. godine razdvajaju odvodi (*gotales*) široki tri pedlja.¹⁰ No, razmjerno rano, već 1382. godine, regulira se otjecanje otpadnih voda: »... *si aliqua persona habet aliquam scaffam super ipsis cloachis vel rugis, illam scfam debeat clausisse*...«.¹¹ U prostor odvoda (klončina) od XVI. stoljeća ponekad se smještaju stubišta, pa se umivaonik može naći na njegovu odmoru, izvan perimetralnih zidova dvorane ali još uvijek na vidljivu mjestu.¹²

Navedena topologija odgovara većini sačuvanih primjera XV. i XVI. stoljeća. No, neki dokumenti s početka XV. stoljeća pokazuju da mjesto umivaonika u bočnom, zabatnom ili začelnom zidu nije zapravo bilo pravilom. Čak i tijekom XV. stoljeća neki su još uvijek smješteni u prednjem, pročelnom zidu okrenutom na ulicu. Malo vijeće je 1415. odredilo »*quod omnes pille que discunt per vias comunis clauduntur sub pena ordinata*«;¹³ gradski smetlari (*bastasii*) 1428. još uvijek budno paze »*quod nemo proiciat inmundicias nec aquam inmundam in vias civitatis vel aliquas scaffas que exeant in vias publicas*...«.¹⁴ Godine 1467. naređeno je dvojici du-

brovačkih plemića da premjeste svoje umivaonike: »*scaffas et lavella que defluunt super viam publicam Pusterne, qua transit totus populus*«. ¹⁵ Kasnije su umivaonici u zid glavne fasade uzidavani samo u iznimnim slučajevima. ¹⁶

Umivaonici se nalaze u dvoranama, no mogli su se naći i u drugim prostorijama: Vito Rastić naručuje 1418. za svoju kuću četiri umivaonika, sve sa stupićima. ¹⁷ Tako ukrašeni, zacijelo nisu bili predviđeni za kuhinju, već za neke manje stambene prostorije, gdje su mogli služiti i za umivanje, za pranje kose itd. U kuhinjama je to element obvezatne opreme, obično jednostavna oblika i skromnije obrade: oblikom variraju od jednostavnih kamenih »korita« za pranje posuđa s kosom pločom za njegovo cijedenje ¹⁸ do onih koji će se, premda skromnijih oblika, uključiti ovdje i u tipološku i u stilsku analizu. Razlika se katkad ističe i samim nazivom. Tako Mihael de Albertis naručuje 1503. od Marka Andrijića »*pillum lavatorium*«. ¹⁹ No, u većini se slučajeva iskazuje u opisu pojedinih dijelova umivaonika: Marko i Vlahuša Radivojević izradili su 1510. za Knežev dvor u Janjini dva umivaonika široka dva dubrovačka lakta, i to jedan za kuhinju s koritom za pranje i pločom za vješanje posuđa, a drugi za dvoranu s istim tim dijelovima, ali taj je okružen polustupićima i natkriven lukom. ²⁰ Za svoj ljetnikovac u Rijeci dubrovačkoj Klement Gučetić 1575. naručuje od Jakova Pavlovića »*uno lavatoio per sala, bello, uno lauatoio schieto per cucina*«. ²¹

Scaffa ili *pillum*, *lavellum* ili *lavatoio* postaje dio fiksnog namještaja i sudjeluje svojim položajem i svojim ukrasom u opremanju stambenog prostora te pokazuje status njegova vlasnika. Mjesto na kojem se umivaonik pojavljuje često pomaže u otkrivanju prave namjene prostorija, pa prema tome pokazuje i njihovu diferencijaciju. Taj element opreme, tako važan u svakodnevnom životu, ne ograničava se samo na gradske palače i kuće. Osobito mjesto umivaonicima pripada u arhitekturi ljetnikovaca: redovito se nalaze i u dvorani u prizemlju i u dvorani na katu. U dvoranama prizemlja nalaze se u sredini začelnih zidova, nasuprot ulazu, a kada tu poziciju zauzima izlaz u stražnji vrt, postavljaju se uz njega; rijetko ih nalazimo na bočnom zidu. Na katu pripada im uvijek istaknut položaj na začelnom zidu dvorane, u njegovoj sredini ili pak nasuprot stubištu. Nalaze se u lođama, koje su služile i kao blagovaonice, te u trijemovima ljetnikovaca.

Funkcija

Funkciju samih umivaonika valja promotriti u kontekstu snabdijevanja vodom općenito: u Dubrovniku, kao i u drugim gradovima Dalmacije, postojali su općinski bunari na mjestima gdje je razina podzemne vode bila dostupna i vrsta tla omogućavala bušenje; ²² mnoge su kuće posjedovale i vlastitu cisternu; ²³ punila se kišnicom iz kamenih oluka, koji s vremenom postaju i važni oblikovni element fasada. ²⁴ Sve brojnije stanovništvo činilo je problem vode sve težim: u XIV. stoljeću pitka se voda ljeti morala brodovima prevoziti iz okolnih izvora. Snabdijevanje vodom riješeno je 1436. izgradnjom vodovoda. ²⁵

Bilo da se donosila izvana, iz općinskog puča, ili se vadila iz kućne cisterne, čija se lijepo oblikovana kruna nalazila u

predvorju prizemlja, voda se morala donijeti u umivaonike na gornjim katovima gradskih kuća. Međutim, u ljetnikovcima i izvangradskim kućama gdje su cisterne često prigradene, voda je u umivaonike dvorana i kuhinja smještene u prizemlju ili u zidne fontane trijemova mogla izravno dotjecati. Cijevi su bile izrađene od pečene zemlje (segmenti ljevkastog oblika spajani su umetanjem užeg kraja u širi). U slučajevima kada je dovod bio položen gotovo horizontalno i morao izdržati veće opterećenje zida ili bočni pritisak terena, rabile su se cijevi od kamena. ²⁶

Voda se kroz ispušni otvor u dnu umivaonika cijevima odvodila u mrežu gradske kanalizacije ili u zasebne jame koje su se morale čistiti. ²⁷ Jednako kao kamini i njihovi dimnjaci, tako su i umivaonici integralni dio građevine i zajedno su s njom morali biti koncipirani: njihovo mjesto unaprijed je određeno. U zidove su integrirani svi vanjski, vidljivi dijelovi umivaonika, ali i svi njegovi unutrašnji, skriveni dijelovi: dovodi i odvodi su dio zidne strukture i nisu se mogli naknadno ugrađivati. Ako odvodne cijevi završavaju neposredno iznad uličnog pločnika, otvor je ukrašen kamenim maskeronom, lavljom glavom ili rozetom. ²⁸ Otjecanje vode omogućuju i podzemne cijevi povezane s javnom kanalizacijom, čiju gradnju prate pisani izvori počev od prvih godina XIV. stoljeća, ²⁹ a potvrdila su je i arheološka iskopavanja. Brojne podatke za infrastrukturu iz sredine XV. stoljeća dala su istraživanja Kneževa dvora.

Broj umivaonika u XIV. stoljeću dokazuje da oni u dubrovačkoj regiji već tada pripadaju tradiciji: članovima obitelji i gostima služe za pranje ruku. Funkcija im je na kraju XV. stoljeća jasno određena i u dokumentima. ³⁰ Mjere koje se nalažu klesarima sukladne su upravo toj namjeni: »*quod commode manus lauare possit*«. ³¹

U funkcioniranju umivaonika sudjeluje više elemenata, a osnovni su kameno korito ili bazen (*scaffa inferior*, *lavador*, *sechiarolo sub lauellum*) i horizontalne kamene ploče ili police (*pianthe*, *planche*, *ploze*, *lastre*). Bazen, obično eliptična oblika, izdubljen je u kamenom bloku koji se ugrađuje u donji dio niše; najčešće je u odnosu na ravninu zida istaknut, a oblik mu je pravokutan ili trostrano lomljen. Lice tog kamenog bloka, koji poput konzole nosi cijeli umivaonik (*pedata*), ističe se veličinom, oblikom (trokutnim, pravokutnim) i bogatim ukrasom. Voda se u bazen umivaonika ulijevala iz posuda ili je u nj tekla iz kamenog »rezervoara«, tj. udubljenja u gornjoj ploči, koja stoga ima odgovarajuću debljinu. Većina umivaonika, pogotovo oni kojima je to visina dopuštala, inali su iznad korita dvije ploče. Takav umivaonik »*cum sua scaffa inferiori et cum scaffa alia lavatoria per medium et plancha de super*« bio je izveden 1503. za Mihaela de Albertisa. ³² Voda se kroz otvor (*foramen*) ili cjevčicu koja bi virila iz usta maskerona, lavova ili kerubina, izlivala iz gornjeg u donji bazen: »*ibi in medio habeat vnum foramen cum vno tetiuo subtus qui emittat aquam nitidam*«. ³³ Kada gornjeg spremnika za čistu vodu nije bilo, ploče su poput police služile za odlaganje posuda za vodu, koje su se mogle i vješati o željezne kuke s njihove donje strane. Ploče počivaju na konzolama (*mensule*) koje su profilirane, ukrašene lišćem ili nekim likovima, a uzidane su u stranice niše (*sponde*).

Tipologija

Analiza dokumenata i sačuvanih umivaonika XV. i XVI. stoljeća pokazuje da se njihovi osnovni elementi ponavljaju tijekom dva stoljeća a zacijelo i duže, ako se uzmu u obzir pisani izvori iz kojih proizlazi da se umivaonici od početka XIV. stoljeća naručuju prema prethodno postojećim uzorima. Postojanost sastavnih elemenata osigurava umivaonicima strukturalnu pa i morfološku opstojnost.

Tipološka se klasifikacija može uspostaviti jedino prema obliku otvora i obliku njegova okvira, polazeći od onih jednostavnijih prema složenijima. Budući da tipološki obrasci ionako nisu sukladni promjenama stilskih oblika, primjeri koji se za pojedine tipove navode nisu datirani; datacija onih najvažnijih naći će se idućem poglavlju. U načelu se niše zaključene lukom pojavljuju u nekoliko varijanti: luk je u XV. stoljeću šiljast, a potkraj stoljeća javlja se polukružan; u oba slučaja može biti upisan u pravokutni okvir. Na prijelazu u XVI. stoljeće odnos između visine i širine niše mijenja se u korist širine – u skladu s renesansnim kanonima. Pravokutne niše, koje prevladavaju u XVI. stoljeću, uokvirene su ili kontinuiranom profilacijom, ili pilastrima i vijencem ili polustupovima i trabeacijom.

Tipološka klasifikacija koja slijedi razrađena je na građi dubrovačkog područja, Korčule, Visa i Hvara. Za ovu priliku popraćena je samo najvažnijim dubrovačkim primjerima, a oni s ostalih područja navode se u bilješkama.

Tip A – osnovna karakteristika: niša šiljastog luka

1. grupa: šiljasti luk ukrašen profilima, dijamantnim vršcima, izmjeničnim zupcima ili tordiranim užetom (Dubrovnik, palača Bučić-Tudizić na Pustijerni, kuća u Ul. od Šorte 40, 41; Lopud, Knežev dvor, kuća Đivanović; Šipansko polje, gospodarstvo). **2. grupa:** šiljasti luk upisan u pravokutni okvir (Lopud, Zlatarska ul. 48, Ul. od Biskupije 40). **3. grupa:** trolisni šiljasti luk (Suđurađ, Ljetnikovac Tome Stjepovića, dvorana kata).

Tip B – osnovna karakteristika: niša polukružnog luka

1. grupa: polukružni luk ukrašen profilacijom, viticom ili ljuskama (Dubrovnik, palača Tome Stjepovića na Pustijerni, predvorje; Višnjica, samostan Sv. Jakova; Sabovina u Župi, Ljetnikovac Đurđević; Suđurađ, Ljetnikovac Vice Stjepovića, dvorana na katu). **2. grupa:** polukružni luk upisan u pravokutni okvir (Lopud, Zlatarska ul. 47 i 70). **3. grupa:** polukružni luk s visećim lukovima upisan u pravokutni okvir (Dubrovnik, kuća Ranjina, mala dvorana, kuća u Bandurevoj ulici 6, 8; Trsteno, Gučetićev Ljetnikovac; Lopud, Knežev dvor i kuća Taljeran u ulici Narikle 17). **4. grupa:** polukružni luk, svod niše oblikovan kao školjka (Višnjica, samostan Sv. Jakova; Rijeka dubrovačka, trijem Bunićeva Ljetnikovca).

Tip C – osnovna karakteristika: pravokutna niša, profilirani okvir

1. grupa – profilirani okvir, friz i vijenac (Dubrovnik, Ul. za Rupama 1, 3; Ispod Minčete 13; Ul. Od Sigurate 14; Gornji kono, Ljetnikovac Natali; Rijeka dubrovačka, Stayev Ljetnikovac, kuhinja; Gučetićev Ljetnikovac, dvorana na katu; Ljetnikovac Rastić, dvorana na katu i trijem; Šipanska luka, Sorkočevićev Ljetnikovac). **2. grupa** – profilirani okvir

ukrašen rozetama ili rombovima, friz i vijenac (Gornji kono, Ljetnikovac Radovani-Bete; Lopud, Zamagnin Ljetnikovac, dvorana kata).

Tip D – osnovna karakteristika: pravokutna niša, kanelirani pilastr i vijenac

1. grupa – kanelirani pilastr i vijenac (Dubrovnik, Pustijerna, kuća Ranjina, velika dvorana; Biskupska palača (prije Sorkočevićeva), kuhinja; ulica Ispod Minčete 12; Lapad, Sorkočevićev Ljetnikovac, lođa; Gruž, Bunićev Ljetnikovac; Rijeka dubrovačka, Gučetićev Ljetnikovac, dvorana u prizemlju; Lopud, Knežev dvor; Suđurađ, Ljetnikovac Tome Stjepovića, dvorana u prizemlju; Ljetnikovac Vice Stjepovića, dvorana u prizemlju). **2. grupa:** profilirani pilastr i trabeacija (Dubrovnik, kuća Đurđević na Prijekom); **3. grupa:** profilirani pilastr i vijenac ukrašeni rozetama i vijenac (Dubrovnik, palača Tudizić-Bučić, stubište).

Tip E – osnovna karakteristika: pravokutna niša, pilastr i polukružni zabat

1. grupa: pilastr i vijenac ukrašeni rozetama, vijenac i polukružni zabat (Lopud, Sorkočevićev Ljetnikovac, dvorana u prizemlju i dvorana na katu; Gruž, Gundulićev Ljetnikovac, dvorana u prizemlju). **2. grupa:** pilastr, vijenac i prekinuti zabat (Dubrovnik, fragment umivaonika s Pustijerne).

Tip F – osnovna karakteristika: pravokutna niša, polustupovi i trabeacija

1. grupa: polustupovi i trabeacija korintskog reda (Rijeka dubrovačka, Stayev Ljetnikovac, dvorana na katu). **2. grupa:** polustupovi i trabeacija kompozitnog reda (Dubrovnik, palača Tome Stjepovića, velika dvorana; Rijeka dubrovačka, Stayev Ljetnikovac, dvorana u prizemlju).

Ukras i pitanja stila

Pojava i razvoj stilskih oblika prati se znatno bolje na dekoraciji umivaonika, ali uz određene ograde. Valja, naime, uzeti u obzir da ugovori XV. i XVI. stoljeća pokazuju kako većina naručitelja odabire svoje umivaonike po uzoru na one koje su vidjeli u drugih vlasnika i u nekim kućama za koje ne možemo utvrditi kada su izvedene.³⁴ Odabir se vrši »*secundum formam designi*« ili »*ad similitudinem designi facti inter partes et depositati in notaria*« što znači da klesar izvodi crtež za određenu priliku, ali se možda koristi i nekom zbirkom uzoraka.³⁵ Količina naručenih klesanih dijelova a među njima i umivaonika, koji se ponekad isporučuju u veoma kratkom roku, vodi pretpostavci da su bili izvedeni a priori i da su radionice raspolagale zalihama provjerenih modela, onih koji su najviše odgovarali ukusu naručitelja.

Naše poznavanje oblika i ukrasa koji se rabe u prvoj polovici XV. stoljeća temelji se prije svega na dokumentima: naručitelji žele da budu »*con lista intorno com intagli belli*« (1424.),³⁶ da imaju dvije ploče i da su ukrašeni reljefima (1432.),³⁷ da imaju jedan luk (1432.),³⁸ da imaju ploče, stupice i luk ukrašen cvjetnim akroterijem (1456.).³⁹ No, malobrojni umivaonici iz prve polovice XV. stoljeća, sačuvani uglavnom na Prijekom, u Lopudu i na Šipanu, znatno su jednostavniji.⁴⁰ Nedavno otkriven umivaonik u palači Bučić-



Lopud, Knežev dvor (foto: K. Tadić)
Lopud, Knežev dvor (Prince's Palace) (photo: K. Tadić)



Šipan, gospodarstvo u Velom polju (foto: A. Rendić)
Šipan, estate in Velo polje (photo: A. Rendić)



Suđurađ, ljetnikovac Tome Stjepovića, dvorana na katu (foto: K. Tadić)
Suđurađ, Tomo Stjepović's villa, upstairs hall (photo: K. Tadić)

Tudizić na Pustijerni ima nišu šiljastog luka oivičenu samo tordiranim užetom.

Mnogi su umivaonici XV. stoljeća nestali u kasnijim potresi- ma i pregradnjama, ali neki su pri novim gradnjama ponovno upotrijebljeni, što dokazuju i dokumenti.⁴¹ Iz starih kuća koje su se rušile klesani elementi bili bi izvađeni i ponovno iskorišteni: naime, cijena jednog umivaonika bila je dvostruko veća nego cijena jednog prozora.⁴² U dvorani renesansnog ljetnikovca Tome Stjepovića u Suđurđu, koji se gradi od 1529. do 1546. godine, nalazi se umivaonik sa svim obilježjima kasnogotičkog stila 80-ih godina XV. stoljeća: konzole su u obliku lavljih glava, poligonalni kameni blok s bazenom ukrašen je motivom izmjeničnih zubaca; okvir šiljastog luka i trolisnog otvora završen je cvjetnim akroterijem; srednja, deblja ploča s udubinom za vodu ukrašena je s tri maskerona, a gornja, tanja ploča izmjeničnim zupcima. Na osnovi ovog i drugih istodobnih primjera, sačuvanih makar fragmentarno, proizlaze neka zajednička obilježja umivaonika druge polovice XV. stoljeća: dekoracija je sastavljena od raznih motiva, koji prekrivaju sve dijelove i sve profile. Javljuju se lisnate vitice i redovi kovrčava lišća, glatki i tordirani stupići, maskeroni i lavlje glave, cvjetni akroteriji, izmjenični zupci, dijamantni vršci i drugi tipični gotički ukrasi. Izvedba pokazuje da su klesari druge polovice XV. stoljeća dosegli zavidnu razinu umijeća i da to iskazuju obiljem ukrasnih motiva.⁴³

Umivaonike izvode najpoznatiji majstori: godine 1445., prije nego što će otići u Napulj, Petar Martinov iz Milana izrađuje zidni umivaonik za veliku dvoranu dubrovačkog Kneževa dvora.⁴⁴ U drugoj polovici XV. stoljeća izrađuju ih i korčulanski klesari: braća Petar i Leonard Petrović,⁴⁵ te braća Bartul, Ivan i Frano Karlić.⁴⁶ Marko Andrijić 70-ih godina osniva kamenarsku radionicu u Dubrovniku, pa su od osobitog interesa umivaonici koje je izradio sam ili zajedno s bratom Blaženom.⁴⁷ Vodeću ulogu Marka Andrijića potvrđuju podaci da 1474. izvodi jedan umivaonik prema vlastitu nacrtu⁴⁸ i da 1478. radi klesane dijelove, među kojima i jedan umivaonik za palaču Valenta de Valentisa u Mantovi.⁴⁹

U ovom krugu nastaju dva umivaonika koji zaslužuju više pažnje jer omogućuju da se uz njihove autore povežu i drugi slični primjeri. Prvi je spomenuti umivaonik što ga 1474. za kuću Ivana Ranjine izvodi Marko Andrijić prema vlastitu nacrtu. Cvito Fisković je u njemu prepoznao umivaonik koji se nalazi u maloj dvorani drugoga kata Ranjinine kuće na Pustijerni.⁵⁰ Njegov donji dio – trokutasti kameni blok s bazenom – stepenasto se sužava i završava grbom Ranjina. U visoku i razmjeno usku nišu ugrađene su dvije horizontalne ploče jednake debljine, profilirana lica, bez otvora za vodu; pilastri su ukrašeni viticom i lisnatim kapitelima, a polukružni luk ima s donje strane male viseće lukove; okvir, čeonu strana bazena i vijenac ukrašeni su dentima. Gotovo identičan zidni umivaonik izrađuju 1494. braća Karlići, Bartul i Franjo,

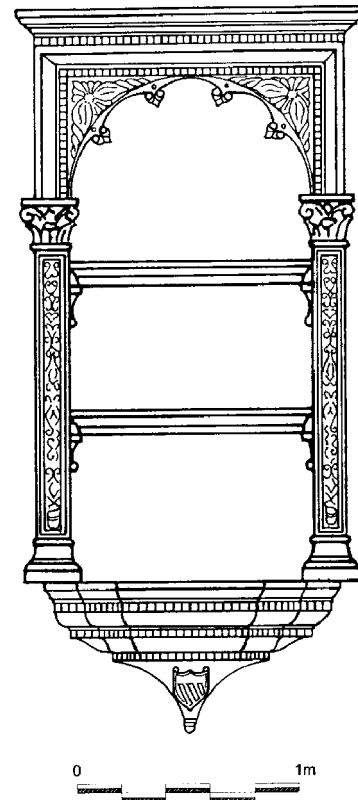

Dubrovnik, Ranjinina kuća, dvorana na drugom katu (foto: D. Fabijanić; izradio: I. Tenšek)
 Dubrovnik, Ranjina's house, second-floor hall (photo: D. Fabijanić; drawing: I. Tenšek)

Lopud, Knežev dvor (foto: K. Tadić)
 Lopud, Knežev dvor (photo: K. Tadić)

za ljetnikovac Ivana Gučetića u Trstenom: »pillo uno... cum due pianthe et colone quatro et cum archo de sopra com archeti et una pedata...«⁵¹ U ovom slučaju umjesto pilastara, sa svake su strane jedan poviše drugog dva stupića. Tipični gotički oblici XV. stoljeća združeni su s novim renesansnim oblicima i u Ranjininu i u Gučetićevu umivaoniku, ali i u još nekim veoma kvalitetnim lopudskim primjerima,⁵² te se danas doimaju kao najčešća varijanta gotičko-renesansnih umivaonika, na kojima se dva stila povezuju i u strukturi i u dekoraciji.

Usporedo se, krajem XV. i početkom XVI. stoljeća, kameni namještaj, međutim, izvodi i u renesansnim oblicima, koji se ne kombiniraju s gotičkima. Vjerojatno se to odnosi i na neke umivaonike »sa stupićima«, premda ugovorima nije preciziran ni njihov broj ni oblik.⁵³ No, sasvim su jasno već na prijelazu stoljeća definirani oni umivaonici koji će kroz duži vremenski period ponavljati ranorenesansnu morfologiju.

Kanelirane pilastre kakvi već 60-ih godina XV. stoljeća u Dubrovniku uokviruju neke niše s kipom Sv. Vlaha ima jedan umivaonik u ruševini lopudskog Kneževa dvora s kraja XV. stoljeća, a osobito su takvi umivaonici brojni u prvim desetljećima XVI. stoljeća. Kanelirane pilastre ima i veliki umivaonik što ga za dvoranu na trećem katu kuće Judika Nikova Ranjine na Pustijerni 1506. izvodi Vlahuša Radivojević.⁵⁴ Nedostaje mu najgornja ploča i završni vijenac. Poligonalan kameni blok s bazenom trokutnog oblika ukra-





Lopud, Knežev dvor (foto: K. Tadić)
Lopud, Knežev dvor (photo: K. Tadić)



šen je ovulima i glavicom kerubina; i lice srednje kamene ploče ukrašeno je antikizirajućim motivom – dva anđela nose vijenac s grbom Ranjina.⁵⁵ Istom tipu pripadaju i umivaonici u lođi Sorkočevićeva ljetnikovca na Lapadu iz 1521. godine, u dvorani na katu Bundićeva ljetnikovca u Gružu, u dvorani u prizemlju ljetnikovca Tome Stjepovića Skočibuhe u Suđurđu iz 1546. i u dvorani u prizemlju susjednog ljetnikovca njegova sina Vice iz 1563., a jednako i u saloči ljetnikovca Klementa Gučetića u Rijeci dubrovačkoj iz 1575. godine. Svi oni imaju kanelirane pilastre, lisnate kapitele i profilan vijenac, ponekad ukrašen dentima. U ugovorima se za takav okvir rabio izraz »*more fiorentino ili alla fiorentina*«. ⁵⁶ Ponavljanje tog tipa umivaonika tijekom gotovo stotinu godina, kao i još nekih kvatročentističkih motiva na njima, usporedivo je s onim što općenito karakterizira antikizirajući vokabular arhitektonske dekoracije u Dubrovniku. Naime, korčulanske su radionice sve do sredine XVI. stoljeća zadržale neke motive koje su šezdesetih godina XV. stoljeća uveli firentinski umjetnici.⁵⁷ Istoj morfologiji pripada i motiv školjke, kojim se oko 1503. oblikuje svod niše umivaonika u samostanu Sv. Jakova na Višnjici.⁵⁸

Među umivaonicima koji dokazuju dugo trajanje oblika i oni su kojima je pravokutni okvir ukrašen kontinuiranom



Dubrovnik, Ranjinina kuća, dvorana na trećem katu (foto: M. Braun)
Dubrovnik, Ranjina's house, third-floor hall (photo: M. Braun)



Lapad, Sorkočevićev ljetnikovac, lođa (foto: D. Fabijanić)
Lapad, Sorkočević's villa, loggia (photo: D. Fabijanić)



Sušurađ, ljetnikovac Tome Stjepovića, dvorana u prizemlju
Sušurađ, Tomo Stjepović's villa, downstairs hall



Sušurađ, ljetnikovac Vice Stjepovića, dvorana u prizemlju (foto: K. Tadić)
Sušurađ, Vice Stjepović's villa, downstairs hall (photo: K. Tadić)

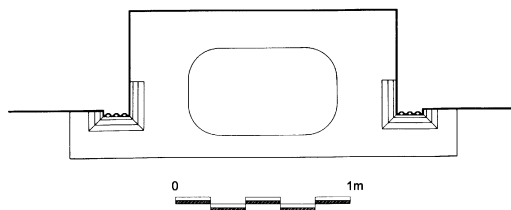
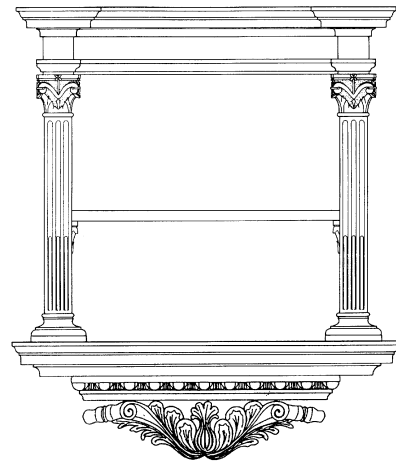

Rijeka dubrovačka, Gučetićev ljetnikovac, dvorana u prizemlju (izradio: D. Stepinac)
Rijeka dubrovačka, Gučetić's villa, downstairs hall (drawing: D. Stepinac)



Rijeka dubrovačka, Rastićev ljetnikovac, trijem (foto: K. Tadić)
 Rijeka dubrovačka, Rastić's villa, veranda (photo: K. Tadić)

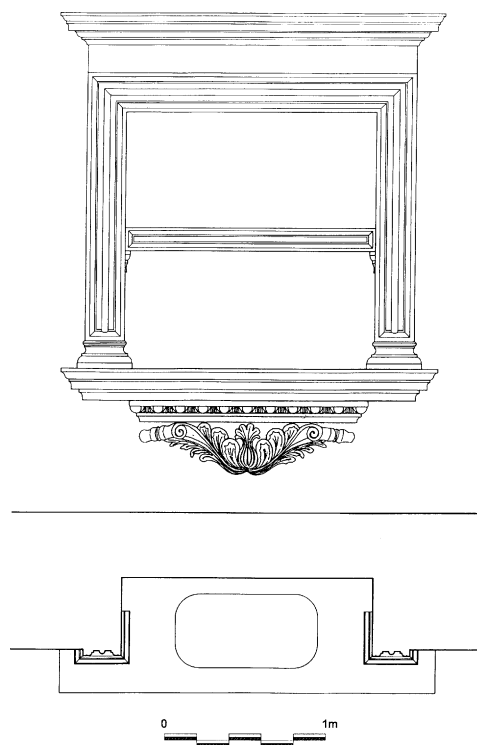

Rijeka dubrovačka, Gučetićev ljetnikovac, dvorana na katu (izradio: D. Stepinac)
 Rijeka dubrovačka, Gučetić's villa, upstairs hall (drawing: D. Stepinac)

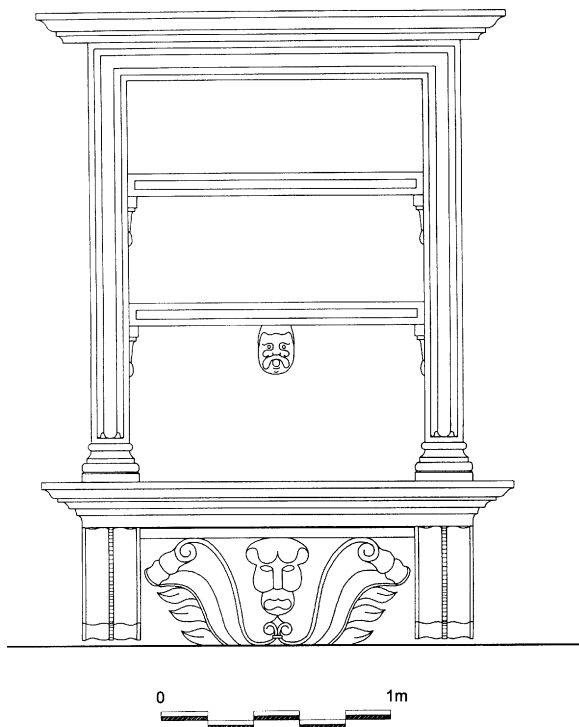

Trsteno, ljetnikovac Benešić-Rastić (izradio: D. Bakliža)
 Trsteno, Benešić-Rastić's villa (drawing: D. Bakliža)

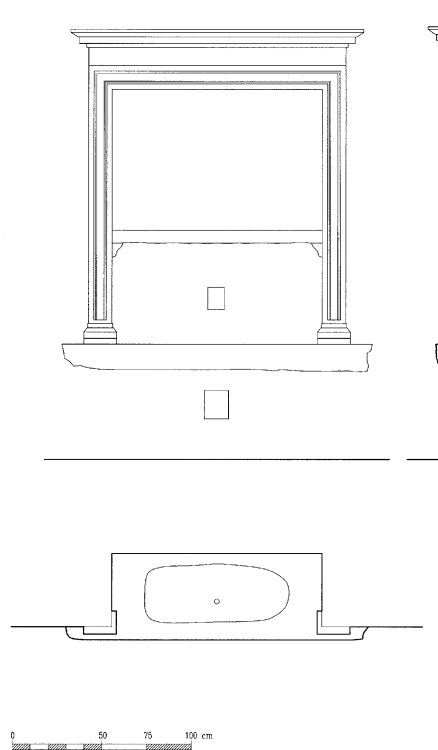

Rijeka dubrovačka, Stayev ljetnikovac, kuhinja (izradio: N. Nađ)
 Rijeka dubrovačka, Stay's villa, kitchen (drawing: N. Nađ)



Dubrovnik, umivaonik iz palače Đurđevića (foto: M. Mojaš)
Dubrovnik, lavabo from the Đurđević Palace (photo: M. Mojaš)



Dubrovnik, palača Bučić-Tudizić (foto: I. Srša)
Dubrovnik, Bučić-Tudizić Palace (photo: I. Srša)

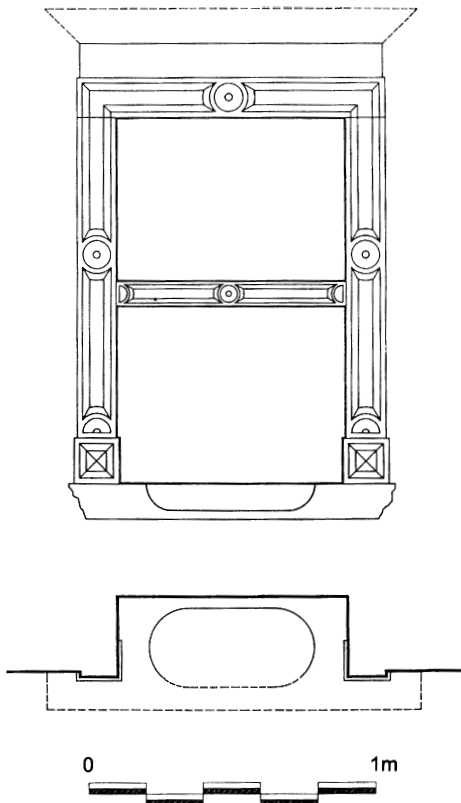

Gornji Kono, ljetnikovac Radovani-Bete (izradio: I. Tenšek)
Gornji Kono, Radovani-Bete's villa (drawing: I. Tenšek)



Lopud, Zamanjin ljetnikovac, dvorana na katu (foto: K. Tadić)
Lopud, Zamanja's villa, upstairs hall (photo: K. Tadić)



Lapad, Sorkočevićev ljetnikovac, dvorana u prizemlju (foto: K. Tadić)

Lapad, Sorkočević's villa, downstairs hall (photo: K. Tadić)



Lapad, Sorkočevićev ljetnikovac, dvorana na katu (foto: K. Tadić)

Lapad, Sorkočević's villa, upstairs hall (photo: K. Tadić)



Gruz, Gundulićev ljetnikovac, dvorana u prizemlju

Gruz, Gundulić's villa, downstairs hall

profilacijom: u ugovorima se takav način oblikovanja – more romano – javlja već krajem XV. stoljeća. Početno plitka i gusta profilacija s vremenom dobiva na plasticitetu. Okviru se redovito dodaju friz i vijenac: takav će umivaonik dobiti sredinom XVI. stoljeća trijem Rastićeva ljetnikovca, a 1575. i velika dvorana ranije spomenutog Gučetićeva ljetnikovca u Rijeci dubrovačkoj; taj »*lavatoio per sala, bello*« kleše Jakov Pavlović.⁵⁹ Ustrajnost uporabe takva okvira pokazuje umivaonik koji se nalazi na odmoru stubišta u dvorani Benešić-Gradić-Rastićeva ljetnikovca u Trstenom,⁶⁰ ali i umivaonik u kuhinji Stajeva ljetnikovca na Batahovini.

Uz primjere koji pripadaju ovim stilski jasno određenim skupinama umnožavaju se u XVI. stoljeću i njihove različite varijacije. Na gotičke umivaonike s lukom upisanim u pravokutni okvir nadovezuju se brojni primjeri koji su tek pojednostavljenije prethodnog modela i prevođenje gotičkog oblikovnog rječnika u renesansni: stranice tvore stupići ili profilacije a polukružni lukovi se upisuju u pravokutni okvir; uglovi između okvira i luka ispunjeni su rozetama ili stiliziranim cvijetom.⁶¹ Još su češće modifikacije umivaonika s kaneliranim pilastrima i onih s profiliranim okvirima na kojima se umnožavaju razni ukrasni motivi: na pilastrima kanelire se zamjenjuju profilima i ukrašavaju rozetama (odmoriste stubišta u trećem katu Bučić-Tudizićeve palače na Pustijerni); kontinuirane profilacije okvira se pak obogaćuju rozetama ili rombovina (umivaonici Radovani-Betina ljetnikovca na Gornjem konalu i Zamanjina ljetnikovca u Lopudu). Među takvim hibridnim rješenjima je i umivaonik koji je nekad pripadao palači Đurđević.⁶² I sam vijenac, koji je u početku bio ukrašen samo dentima, dobiva ovule, biserna zrnca i vodene listove. Friz, koji je dotada bio ravan i lišen svakog ukrasa, poprimit će jastučast oblik (Rastićev ljetnikovac u



Dubrovnik, palača Tome Stjepovića, dvorana na trećem katu (foto: K. Tadić)

Dubrovnik, Tomo Stjepović's palace, third-floor hall (photo: K. Tadić)

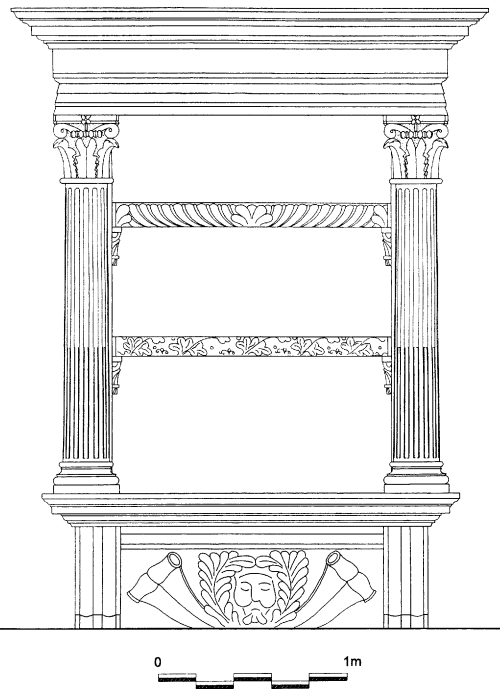

Rijeka dubrovačka, Stayev ljetnikovac, dvorana u prizemlju (izradio: D. Stepinac)

Rijeka dubrovačka, Stay's villa, downstairs hall (drawing: D. Stepinac)

Rijeka dubrovačka, Stayev ljetnikovac, dvorana na katu (foto: V. Bralić)

Rijeka dubrovačka, Stay's villa, upstairs hall (photo: V. Bralić)

Rijeka dubrovačka, Stayev ljetnikovac, dvorana na katu, kapitel umivaonika (foto: V. Bralić)

Rijeka dubrovačka, Stay's villa, upstairs hall, lavabo capital (photo: V. Bralić)



Bokar, fragmenti umivaonika (foto: K. Tadić)

Bokar, lavabo fragments (photo: K. Tadić)



Rijeka dubrovačka, Stayev ljetnikovac, dvorana na katu, konzole umivaonika (foto: K. Tadić)
Rijeka dubrovačka, Stay's villa, upstairs hall, lavabo consoles (photo: K. Tadić)

Dubrovnik, Kabogina kuća na Pustijerni, dvorana na katu, konzola umivaonika (foto: M. Braun)

Dubrovnik, Kaboga's house at Pustijerna, upstairs hall, lavabo console (photo: M. Braun)

Rijeci dubrovačkoj i Zamanjin na Lopudu). Nad vijencem se javlja polukružni zabat koji na vrhu i na krajevima ima tipične ranorenesansne akroterije, rozete s palmetom a u luneti grb: takve umivaonike imaju i lapadski Sorkočevićev i gruški Gundulićev ljetnikovac. Produkcija prve polovice XVI. stoljeća odražava heterogenu situaciju koja općenito vlada u pogledu stilskih oblika. Osnovno je njezino obilježje velika različitost kako strukturalnih tako i ukrasnih oblika.

U prihvaćanju, razradi i održavanju renesansnih oblika sudjeluju i neki manje poznati korčulanski klesari,⁶³ no u prvoj polovici XVI. stoljeća veći broj umivaonika izradio je Petar Andrijić.⁶⁴ Premda o njima svjedoče samo dokumenti, valja pretpostaviti da je i na umivaonicima primijenio novi oblikovni repertoar i novu arhitektonsku kompoziciju. Naime, dok umivaonici kaneliranih pilastara variraju korintске i korintizirajuće kapitele u tragu morfologije XV. stoljeća, sredinom XVI. stoljeća javljaju se i drugi klasični redovi na umivaonicima koje uokviravaju polustupovima i svim elementima trabeacije. Prvi takav dubrovački primjer – umivaonik u velikoj dvorani trećega kata palače Tome Stjepovića na Pustijerni – izveden je 1553. godine,⁶⁵ ali to ne znači da korčulanski i dubrovački klesari nisu taj oblik izvodili i ranije.⁶⁶ Njegovi pak kasni ekvivalenti, dva umivaonika nastala oko 1600. u Stayevu ljetnikovcu na Batahovini, pokazuju da uza sve poznavanje renesansne morfologije i svu vještinu izvedbe pojedini ukrasni motivi gube klasične odnose i proporcije.⁶⁷

Neki dijelovi umivaonika – čeonu strana horizontalnih ploča i njihove konzole te lice kamenog bloka s bazenom i njegove volute – transformiraju se bez obzira na sam okvir. Na prijelazu iz XV. u XVI. stoljeće maskeroni i lavlje glave kroz

koje je tekla voda zamjenjuju se kerubinima, rjeđe i rozetama. Jednostavne trokutne ili profilirane konzole ploča zamjenit će figuralne. U Kaboginoj kući na Pustijerni rese ih putti svirači, u Stayevu ljetnikovcu sirena dvostruka repa i nakazni starci. Mijenja se i dekoracija donjeg dijela umivaonika. Njegov se trokutni oblik, kojim je podsjećao na konzolu, zamjenjuje sredinom XVI. stoljeća pravokutnom plohom koja postaje najveća i najvažnija dekorativna površina umivaonika. Njegov najčešći ukras – maskeron okružen bujnim lišćem – javlja se na umivaoniku velike dvorane u palači Tome Stjepovića, a maskeron između dva dupina na umivaoniku u dvorani Rastićeve ljetnikovca i na nekim ulomcima u dubrovačkom lapidariju u Bokaru.⁶⁸ Na umivaoniku u dvorani Stayeva ljetnikovca maskeron, dupini lisnatih peraja i glave staraca u neobičnom spletu ispunjavaju cijelu plohu. Aluzije na riječna i morska božanstva neosporne su. No, ta se dekoracija ne može objasniti samo pozivanjem na mitološku ikonografiju, a referiranje na antiku ima sada i dodatnu dimenziju.

Maskeroni kovrčave ili zmijolike kose, lisnate vitice, dupini lisnatih peraja i zavojitih repova – svi ti neobični napola biljni i napola životinjski likovi, i strašni i smiješni istodobno, pripadaju imaginarnom svijetu, odnosno karakterističnom repertoaru groteski. Vezu s tom neobičnom dekoracijom potvrđuje i simetričnost kompozicije i težnja da se ploha dokraja ispuni, i pod cijenu nekih deformacija ili pretjerana razvijanja pojedinih motiva (kose, peraja, repova). Potvrđuje je i način klesanja – reljef plitak poput štukature. Bilo bi preuzetno tvrditi da su u korčulanske i dubrovačke klesarske radionice pristigli neki grafički predlošci te im otkrili grotesku koja se poput mode širi Europom od početka XVI.



Rijeka dubrovačka, Stayev ljetnikovac, dvorana na katu, maskeron (foto: K. Tadić)

Rijeka dubrovačka, Stay's villa, upstairs hall, mascaron (photo: K. Tadić)

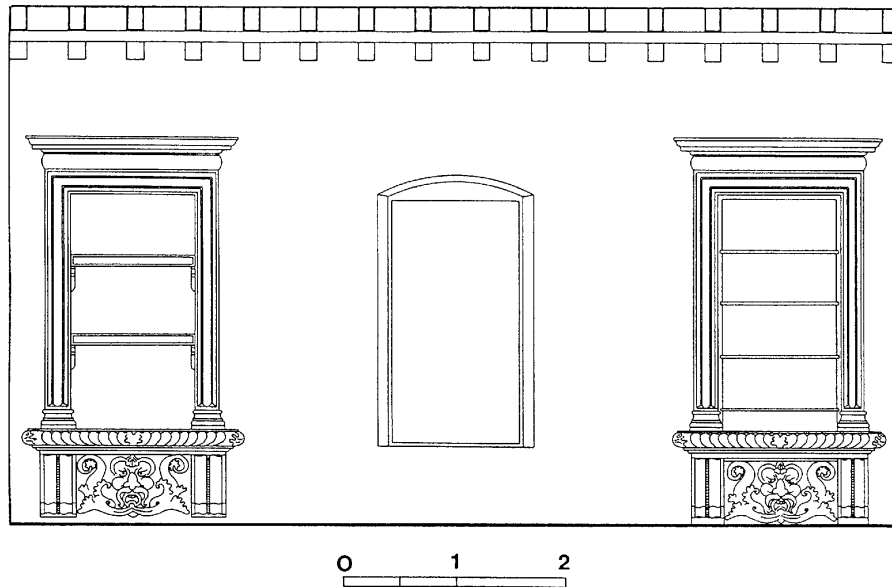

Rijeka dubrovačka, Rastićev ljetnikovac, umivaonik i ormar na začelnom zidu dvorane (izradio: I. Tenšek)
Rijeka dubrovačka, Rastić's villa, lavabo and wardrobe on the back wall of the hall (drawing: I. Tenšek)

stoljeća i zahvaća razne tehnike. I u tim motivima i u transformaciji voluta, koje se na umivaonicima sve više ističu, prvo naborima i ukrasom, a potom i oblicima, prije se otkriva utjecaj importiranog drvenog namještaja. Njegovu standardnom repertoaru pripadaju i volute u obliku lavljih šapa i *putti* kao atlanti koji se javljaju na dubrovačkim umivaonicima od sredine do kraja XVI. stoljeća.

Sačuvani dubrovački umivaonici, promatrani samo kao djela klesarskih radionica, pokazuju da neki oblici traju više desetljeća, a neki da se pojavljuju sa zakašnjenjem. Budući da su mnogi izgubljeni, o tipološkom i stilskom razvoju može se govoriti samo uvjetno. Kao i o dubrovačkoj arhitekturi,

uostalom. Da su neki umivaonici sačuvani u cjelini – onaj iz Beccadellijeva ljetnikovca na Šipanu ili onaj s renesansnim portretima iz biskupskog ljetnikovca u Vrbici, a pogotovo svi oni koji se spominju u ugovorima i vežu uz imena najvrsnijih klesara – dubrovački bi umivaonici kao pokazatelji stilskih obilježja zaslužili zacijelo još i višu valorizaciju.

No, dubrovačke umivaonike treba promatrati i iz drugog aspekta. Daleko više od ostalih dijelova kamenog namještaja, oni stoljećima na osobit način zaokupljaju pažnju i klesara i naručilaca, koji im u prostoru kuće i ljetnikovca daju najistaknutije mjesto a samoj vodi najvredniji arhitektonski i skulptorski okvir.

Bilješke:

*

Tekst je dio studije o zidnim umivaonicima u Dalmaciji. Cjelina će – pod naslovom *Les lavabos sculptés en Dalmatie* – biti objavljena u Zborniku radova XXV. međunarodnog kolokvija održanog u Toursu 1998. godine na temu *Le »second oeuvre« dans l'architecture de la Renaissance*.

1

L. Wright, *Civiltà in bagno*, Milano 1987., str. 46–49, 60–67; **J. Mesqui**, *Châteaux et enceintes de la France médiévale*, II, Pariz 1993., str. 180–182; **P. Garrigou Grandchamp**, *Demeures médiévales*, Pariz 1994., str. 88–90; **L. Devliegher**, *Les Maisons à Bruges*, Liège 1975.

2

Filarete (A. Averlino), *Trattato di architettura*, izd. A. M. Finoli, L. Grassi, Milano 1971., XVI, ff. 129–130; **P. Thornton**, *Interni del Rinascimento italiano*, Milano 1992., str. 242–245; Zbornik La scultura decorativa del Primo Rinascimento, Rim 1987., str. 77, 126; **R. Varese**, Ferrara – Palazzina Marfisa, Bologna 1980., str. 45.

3

U dokumentima prve polovice XIV. stoljeća koje je objavio **C. Fisković**, *Prvi poznati dubrovački graditelji*, Dubrovnik 1955., str. 19, 81, 103, 104, 106, spominju se imena barskih klesara i umivaonici što su ih izrađivali bez navođenja pojedinosti koje bi otkrivala oblike. Godine 1335. Menče iz Bara izvodi jedan zidni umivaonik za kuću Nikole Lukarevića (*Diversa Cancellariae*, sv. 14, f. 152). Radoslav Radostić je 1335. isklesao umivaonik za kuću Mata Đurđevića (*Div. canc.* sv. 12, f. 157'). Beroje Radojević je 1336. izradio za kuću Ivana Nikole Gundulića dva umivaonika (*Div. Canc.* sv. 14, f. 77), a Radoslav Radostić Matu Đurđeviću umivaonik ukrašen nizom zubaca (*Div. Canc.* sv. 12, f. 157'). Godine 1341. Milko Hvalislavov izradio je umivaonik za Šimuna Benešića (*Div. Canc.* sv. 13, f. 21'). Radoslav Radogostić je 1345. klesao po uputi barskog majstora Bokše (Radomilovića ili Radomistića) umivaonik za Domu Maskanja (*Div. canc.* sv. 14, f. 143').

4

O vezama Dubrovnika i Bara te djelovanju barskih majstora u Dubrovniku vidi: Isto, str. 102–106.

5

Pribil Radinović i Bogiša Bratulinović izradili su 1393. »*unam schafam pro salla et alteram pro quoquina*« (*Div. canc.* sv. 30, f. 182): **C. Fisković**, n. dj. (3), str. 81.

6

Debata Notariae, sv. 74, f. 104–105 (prijepis ugovora u: **N. Grujić**, *Dubrovačka ladanjska arhitektura 15. stoljeća i Gučetićev ljetnikovac u Trstenom*, Prilozi povijesti umjetnosti u Dalmaciji 4, Split 1994., str. 141–167).

7

Diversa Notarie, sv. 120, f. 1–1' (**N. Grujić**, *Ljetnikovac Klementa Gučetića u Rijeci dubrovačkoj – podloga, zamisao, izvedba*, Radovi Instituta za povijest umjetnosti 11, Zagreb 1987., str. 131).

8

Godine 1446. Dobrilo Radovanović izrađuje umivaonik za dvoranu Martina Nalješkovića Dobrića (*Div. Canc.* sv. 60, f. 10'); Radosav Radmanović i Vlad Bogojević obećali su 1452. Matku Bogosaliću da će mu izraditi umivaonik za dvoranu kuće (*Div. Not.* sv. 36, f. 28'): **C. Fisković**, *Naši graditelji i kipari XV. i XVI. stoljeća u Dubrovniku*, Zagreb 1947., str. 61, 124.

9

Div. not. sv. 85, f. 176. (usp. **N. Grujić**, *Ranjinina kuća u Dubrovniku od XV. do XX. stoljeća*, Peristil 39, Zagreb 1997., str. 69–84; vidi i bilj. 32).

10

Statut grada Dubrovnika, Dubrovnik 1990., Knjiga VIII, pogl. LVII. Riječ je prvenstveno o predjelu Prijekog, no regulacija se provodi i u

središnjem dijelu grada, a parcelaciju te vrste već otprije ima i Pustijerna. Isto vrijedi i za sve korčulanske kuće, primjerice.

11

M. Dinić, *Acta consiliarum reipublicae Ragusinae*, I, 203/18–18.

12

Kuća Kaboga na Pustijerni pokazala je nakon istražnih radova više faza u svom razvoju. U jednoj od pregradnji umivaonik dvorane našao se na odmorištu stubišta a novo popločenje prekrilo je njegov donji dio.

13

Cons. Minus. sv.1, f. 20–20', navode **R. Jeremić** – **J. Tadić**, *Prilozi za istoriju zdravstvene kulture starog Dubrovnika II*, Beograd 1938., str. 36.

14

Cons. Minus. sv. 4, f. 158–158': »*quod nemo proiciat inmundicias nec aquam inmundam in vias et mundari facere quilibet teneatur ante domum suam, et murari facere nec apertas tenere aliquas scaffas que exeant in vias publicas, sub dicta pena*« (Isto, str. 36–37).

15

Cons. Minus. sv. 17, f. 102': »*quod in pena ypperperorum quinque dandorum in camera ser Stephanus de Georgio et ser Marinus Ni. Si. de Goze debeant removisse et divertisse schaffas et lavella que defluunt super viam publicam Pusterne, qua transit totus populus, ita quod aqua ipsa non possit amplius stillare nec fluere super dictam viam, et hoc debeant fecisse usque ad octo dies proxime futuros*«.

16

Umivaonik na pročelnom zidu ima samo Sorokočevićev ljetnikovac na Lapadu: voda je otjecala na slobodni prostor izvan perimetra, određen s te strane krilom. To je slučaj i umivaonika u dvorani na prvom katu palače Hektorović u Hvaru, koja je podignuta na gradskom zidu, pa je voda mogla slobodno istjecati u jarak. Pročelje palače datira se u kraj XV. ili početak XVI. stoljeća.

17

Div. Canc. sv. 41, f. 268', **C. Fisković**, n. dj. (8), str. 61.

18

U zapadnom dijelu sjevernog krila samostana Sv. Apostola (kasnije Sv. Katarine) u prizemlju se nalazi samostanska kuhinja: u prozorskoj niši je veliko pravokutno korito za pranje posuda i do njega dugačka kamena ploča za njegovo cijedenje.

19

Div. Not. sv. 83, f. 35.

20

C. Fisković, *O starim dalmatinskim kaminima*, Bulletin HAZU, 1 (51), str. 49.

21

Div. Not. sv. 120, f. 1–1'.

22

N. dj. (10), knjiga V, pogl. XLI; *puteus communis* – puč – nalazimo i u drugim dokumentima.

23

R. Jeremić – **J. Tadić**, n. dj. (13), str. 23, 36, 38. Cisterne su gradili »*magistri murarii cisternarum et spongiarum*« (**C. Fisković**, n. dj. (3), str. 52). Godine 1437. spominje se Pripko Radončić kao »*magister murarius cisternarum, spongiarum et voltarum*« (**C. Fisković**, n. dj. (8), str. 52).

24

Kameni oluci naručuju se usporedo s ostalim klesanim dijelovima: Godine 1424. Radić Bratoradović i Brajko Bogosalić obavezuju se Luki Brajkoviću, zvanom Bon izraditi i dovesti u dubrovačku luku »*passus decem et octo canalium lapides cum dentibus opportunis in illius qualitatis, et talis lapidis, ac ita laboratum qualis cuius ac prout*

sunt canalia domus vojvode Sandagl, et vltra dictos decem et octo passus, omnes in totos illos passus canalium, qui sibi Luce necessarii fuerint ad laborerium domus quam construi facere vult. Et hoc pro pretio meritato grossorum viginti quinque pro quolibet passu...» (Div. Canc. sv. 42, f. 254')

25

Andreucius de Bulbito de Tramonte i Onofrio de la Cava postavili su i dvije javne gradske fontane.

26

Za istražnih radova u Stayevu ljetnikovcu na Batahovini (Rijeka dubrovačka) pronađena je u začelnom zidu cijev sastavljena od kamenih segmenata, koja je u dužini cca 15 m. vodila od cisterne do umivaonika u kuhinji.

27

N. dj. (10), knjiga V, pogl. XLIII.

28

U jednom dokumentu iz 1495. spominje se kamena lavlja glava koja je na pročelju neke kuće skupljala vodu iz odvodnih cijevi (Div. Not. sv. 76, f. 82–82'), **R. Jeremić – J. Tadić**, n. dj. (13), str. 10.

29

Godine 1407. provedena je regulacija vodenih tokova u ulicama »*que salizate sunt matonis et lapidibus*«; 1412. i 1413. zabranjuje se bacanje smeća i vode u ulice te pranje ispred dućana i kuća (Isto, str. 49, 51, 52).

30

Isto, str. 12.

31

Div. Not. sv. 63, f. 49–50'.

32

Div. Not. sv. 83, f. 35.

33

Div. Not. sv. 63, f. 49–50'.

34.

»*Die XX marcij 1424. Io maistro Radich Bratoradobradich e Braicho Bogosalich petrarii se obligemo a melior tenendo a douer fare a se Johanne de ser Biaxo de Bona vna schaffa de piera e ben salda e lauorata come quella che a fatto a ser Vita de Resti con lista intorno com intagli belli, puledi e di la ertezza la detta schaffa, che sia di di braza 11 1/2 e larga braza 2 1/4 dentro.*« (Div. Canc. sv. 42, f. 254')

»*1431 a di 14 di Luyo. Nuy Dobrasin Radinouich e Braycho Bogosalich petrarii compagni ne obligemo a Ratcho Pribilovich a darli... Et ancora ne dano vna schaffa de quella altezza e forma come quella qual sie in casa del autore (?) Braychouich in la sala.*« (Div. Not. sv. 17, f. 74–75')

»*Die XXV octobri 1485. Bartolus et Franciscus Marci Carlich et Johannes Juani Carlich omnes de Curzola magistri lapicide obligantes se et omnia eorum bona ad melius tenendum promiserunt et convenerunt ser Junio Sigismundi de Georgio presenti et acceptanti de dando et consignando eidem ser Junio omnia laboreria infrascripta de petris de Curzola bonis pulchris et solidis ad laudem boni magistri lapicide omnibus eorum expensis in Gravosio ad mare prope domum dicti ser Junij... Item pillum unum pro sala sicut est in salogia domus dicti ser Junij in Ragusia excepti quod sit cum una planca pro ypperperos quattuor...» (Div. Not. 68, 12')*

»*Die XXV octobris 1492. Radivoy Bogossalich et Jacobus Radomanouich lapicide tamquam principales, et Leonardus Petrouich, Petar Jacobouich et Bartholus Radiouevich, similiter lapicide, tamquam plegii... promiserunt et convenerunt ser Francisco Stephani de Bennessa presenti et acceptanti facere ac facta sibi dare et consignare hic Ragusii omnibus eorum expensis infrascripta laboreria de scarpello depetra de Corzula pulchra bene incisa et bene laborata ad laudem*

boni magistri lapicide, videlicet... Item unum pilum magnum sicut erit illud quod facturi sunt ser Johanni Luce de Sorgo.« (Div. Canc. sv. 89, f. 91'–92)

»*Die XXVII Julij 1522. Nicola Pulovich taglia petra de Corzula obli-gando se et bona sua omnia promisit et convenit ser Hieronymo de Sfondratis notario Dominij Ragusini presenti stipulanti et acceptanti facere omnia et singula laboreria infrascripta bona et pulchra ac bene laborata de bona petra salda de Corzula ad laudem boni taglia petre sive lapicide et sic laborata conducere Ragusium et ea consignare ipsi ser Hieronymo in terra in portu Ragusij... Pilo per sala alto brachia cinque computata la pedata sua largo de fora brachia dua con due ploze et arco de dita pedata...» (Div. Not. sv. 96, f. 192')*

35

Godine 1503. Nikola Radovanov, zvan Maranić, izvodi za ljetnikovac Frana Đurđevića u Zatonu klesane dijelove prema crtežu kipara Leonarda Petrovića, a među njima i jedan umivaonik s dvije police, lukom i stupićima, prema mjerama koje mu daju Leonard i zidar Stjepan (Div. not. 82,170), n. dj. (8), str. 151,133). Godine 1539. Paladin I. Crijević naručio je kod korčulanskog klesara Frana Anđelovića velik zidni umivaonik za glavnu dvoranu i manji za onu u prizemlju, sedam ornara i četiri kamina – i potpisao se na nacrtu što ga je klesar zadržao kod sebe (Div. Canc. 125, 127.): **C. Fisković**, n. dj. (0), str. 57.

36

Div. Canc. sv. 42, f. 254.

37

Brajko Bogosalić i Ratko Brajković obvezuju se 1432. izraditi Živku Milinoviću umivaonik s udubinom na obje police i iskićen reljefima (Div. Not. sv. 17, f. 176'): **C. Fisković**, n. dj. (8), str. 61.

38

Klesari Paskoje Marojević i Dobrilo Radovanović sklopili su 1432. ugovor sa zidarom Radanom Klapčićem da će izraditi umivaonik s lukom za novu bolnicu (Div. Not. 17, 210): Isto, str. 56.

39

Radoje Radohnić i Vukosav Branković izrađivali su 1456. za kuću koju je zlatar Nikola Pribisalić zidao u Rožatu umivaonike s pločama, stupićima i lukom okićenim cvjetnim akroterijem (Div. Canc. 65, 184'): Isto, str. 61.

40

Gotičkih umivaonika šiljastog luka koji je upisan u pravokutni okvir ima u Hvaru (kuća Lukanić) i na Visu (kuća u luci i kuća u Kutu).

41

Luki Ivanovu Sorkočeviću, koji 1520. proširuje kuću na Koločepu, zidari su se ugovorom obvezali »*leuare de domo uetera tertiam fenestram ac ponere pilum, ormarium et caminatam...*« (Div. Canc. sv. 109, f. 100'–101)

42

Ivan Gučetić plaća 1494. za umivaonik šest perpera (istodobno pet perpera za kamin i četiri za prozor) (Deb. Not. sv. 74, f. 104'–105). Valento de Valentis 1503. plaća deset zlatnih dukata za umivaonik i pet za jedan prozor (Div. not. sv. 63, f. 49–50').

43

Iste karakteristike pokazuje i jedan umivaonik u Hvaru, odnosno klesani dijelovi od kojih je sastavljen i potom uzidan u gradski zid, kraj južnih ulaznih vrata. (usp. **A. Tudor**, *Prilog poznavanju utjecaja Jurja Dalmatinca u Hvaru*, Peristol XLI, Zagreb 1998., str. 53–54.) Pretpostavlja se da taj umivaonik potječe iz kuće Dimitri-Kačić.

44

C. Fisković, n. dj. (8), str. 27.

45

Petar Petrović i Ilija Đurđević izvode ih 1449. za kuću Sigismunda Đurđevića (Div. Canc. sv. 91, f. 200'); godine 1498. Leonard Petrović i Bartul Radivojević izrađuju umivaonik za kuću Nikole F. Tudžića

kod crkve Sv. Petra (*Div. Canc.* sv. 90, f. 137, 140): Isto, str. 133, 146. Godine 1499. klesari Ilija Đurđević i Petar Petrović napravili su kamin, zidni umivaonik i ormar u kući Sigismunda Đurđevića: **C. Fisković**, n. dj. (20), str. 48.

46

Godine 1489. Rafo M. Gučetić sklapa ugovor s Bartulom, Franom i Ivanom Karličem, koji će za njegov ljetnikovac u Rijeci dubrovačkoj izraditi zidni umivaonik (*»unam schaffam sive pillum«*): Isto, str. 45. Godine 1499. Frano Karlič izrađuje Marinu Buniću tri umivaonika (*Div. Canc.* sv. 91, f. 115, 170): **C. Fisković**, n. dj. (8), str. 60.

47

Marko i Blaž Andrijić izvode 1477. umivaonik za palaču Junija Sorkočevića (*Div. not.* sv. 61, f. 71). Marko Andrijić je 1501. izradio Marinu Vladojeviću za dvoranu njegove kuće jedan ukrašen umivaonik, visok osan i širok tri lakta (*Div. Not.* sv. 80, f. 178): Isto, str. 147, 149.

48

Div. Not. sv. 57, f. 168.

49

»Marcus Andree de Curzola et Nicolaus Marci de Ragusio, ambo lapicide obligantes sese et eorum bona in solidum, promiserunt Valento de Valentis de Mantua, presenti et stipulanti, de dando et consignando laboreria de petris de Curzola infrascripta.... Item lauellerum siue aquarios quinque longos brachiis octo, largos in luce brachiis duobus ad similitudinem fenestrarum suprascriptarum cum peciis infrascriptis, vid. sum spondis ipsorum lauellerum siue aquariorum in peciis quatuor, vid. singula sponda sit in peciis duobus brachiorum quatuor pro singula. Que pecie labore vncias quatuor per quadrum. Et habeat sua incastra ad similitudinem designi facti inter partes et depositati in notaria Ragusii, vncie vnius vel circa ad voluntatem Valenti et cum vno sechiarolo sub quolibet dictorum lauellerum seu aquariorum, longo brachiis duobus vnciis octo, ut excusent pro basibus ad spondas suprascriptas, largo brachio vno vnciis octo, schapolis siue prexia quam faciet in muro et excauto, quod habeat pendens debitum in medio et ibi in medio habeat vnum foramen cum vno tetiuo subtilis qui emittat aquam nitidam, et cum incastris subtilis et supra ad similitudinem dicti designi, et cum duobus alueoletis, vno pro singulo latere dictorum lauellerum siue aquariorum, alto tantum a dicto sechiarolo, quod commode manus lauare possit: sint et longo brachio vno vnciis sex, largo brachio vno, grosso vnciis octo et cauto vnciis sex, dimittendo vncias duas pecie pro ordello circum circa cuilibet alueoloto, et cum quatuor lastris que faciant quinque campos in quolibet dictorum lauellerum siue aquariorum. Quarum lastrarum quelibet sit longa brachiis duobus et larga brachio vno, vnciis octo, schapolis siue prexia que intrabit in muros a tribus quadris et cum incastris subtilis et supra, secundum formam designi, et cum suo capitello ad quemlibet dictorum lauellerum siue aquariorum, cum incastro et soaza, secundum formam dicti designi. Pro quibus lauelleris siue aquariis quinque, modo predicto factis, dictus Valentinus dare et souere promisit dictis lapicidibus ducatos decem pro quolibet, qui sunt in totum ducati auri quinquaginta...« (*Div. Not.* sv. 63, f. 49–50)

50

Fisković smatra da umivaonik »ima sve oznake Markovog gotičko-renesansnog stila ali bez one profinjenosti koju će majstor postići na ciboriju korčulanske katedrale«, **C. Fisković**, n. dj. (8), str. 146. Više o tom umivaoniku: **N. Grujić**, n. dj. (9), str. 74.

51

»Die X decembris 1494... Bartholo et Francisco Charlich de Corzula tagliapetre obligando se... a ser Johanne Mar(ini) Vite de Goze presente et acceptante de dare et consignar al dicto ser Johanne alla marina sotto Tersteno al piu tardi per tuto magio proxime futuro li infrascritti lavoreri de scarpello di Corzula, boni et belli ad laude de chadauno loro scarpionicho... Item, pillu uno per sala longo brazorum 2,1/4, largo brazorum 1 dentro via cum due pianthe et colone quatro et cum archo de sopra cum archeti et una pedata per perperi sei (*Deb. Not.* sv. 74, f. 104–105): **N. Grujić**, n. dj. (6), str. 166.

52

To su umivaonici u Kneževu dvoru i u kući Taljeran u Lopudu. Njima se mogu pribrojiti i neki primjeri izvan dubrovačkog područja, no zacijelo djelo istih klesara i radionica: onaj u hvarskoj palači Hektorović u dvorani drugoga kata i onaj što potječe iz palače Arneri u Korčuli, a sada se nalazi u lapidariju Gradskog muzeja. Konačno i umivaonik bratovštine Sv. Mihovila u Korčuli ima segmentni luk, no niša je dovoljno visoka da u nju stanu tri police; motiv lavljih glava zamijenjen je andeoskim glavicama.

53

Umivaonike sa stupićima i lukom izrađuju 1503. klesari Vlahuša Andrijić i njegov brat Jerko za Marina Radinčića (*Div. Not.* sv. 83, f. 35'). Iste godine Nikola Radovanov, zvan Maranić izvodi za ljetnikovac Frana N. Đurđevića u Zatonu umivaonik s dvije police, lukom i stupićima, preina mjerama koje mu daju Leonard Petrović i zidar Stjepan (*Div. not.* sv. 82, f. 170), **C. Fisković**, n. dj. (8), str. 151, 133.

54

»XXVIII septembris 1506. Vlacussa Radivoevich lapicida supra se et omnia bona promisit et convenit ser Iudico Nicolao de Ragina presenti et acceptanti facere unum pilum in domo sua qua in Posterna fabricatur in sala ad aquam de bona alba sine fissuris et maculis petra de Corcula puchrum bene laboratum cum soasijs...« (*Div. not.* sv. 85, f. 176): **C. Fisković**, *Pri kraju razgovora o dubrovačkoj Divoni*, Prilozi povijesti umjetnosti u Dalmaciji 11, Split 1959., str. 114, 115.

55

Gotovo identičan motiv ukrašava jednu ploču s udubinom za vodu koja se kao dio nekog propalog umivaonika čuva u Narodnom muzeju u Zadru. O motivu anđela: **I. Fisković**, *Kipar Beltrand Gallicus u Dubrovniku – sudionik »Posvećenja grada«* oko 1520., *Peristil* 37, 1994., str. 57. O motivu cvjetnih vijenaca: **C. Fisković**, *Zadarski sredovječni majstori*, Split 1959., str. 38.

56

Godine 1532. Petar Andrijić obećao je da će Paskoju Bogdanoviću izraditi za dvoranu u prizemlju njegove kuće umivaonik »alla fiorentina« (*Div. Canc.* sv. 125, f. 130). Godine 1535. Klement Gučetić naručio je kod Petra Andrijića za svoju novu kuću u Slavićevoj ulici klesane dijelove: trodijelne prozore i vrata, zidne ornare i umivaonike, među kojima »uno pillu pro sala more fiorentino« (*Div. Canc.* sv. 122, f. 116–117); godine 1539. ili 1540. Klement Gučetić naručio je kod Ludovika Maravića, autora arkadnih niša u Dominikanskoj crkvi, zidni umivaonik s dvije police i koritom za pranje (*con lavador*) za saloču i kamine alla fiorentina (*Div. canc.* sv. 126, f. 77'): **C. Fisković**, n. dj. (5), str. 56, 57.

57

N. Grujić, *Antikizirajući kapiteli u Dubrovniku oko 1520. godine*, *Radovi IPU* 21, Zagreb 1997., str. 6–22.

58

Školjkom je zaključena i niša male zidne fontane u trijemu Bunićeva ljetnikovca na Batahovini, nastalog oko 1520. godine, gdje već tada vjerojatno djeluje Petar Andrijić, koji će oko 1538. izvoditi i kapelicu sa sličnom škropionicom. Takve analogije pokazuje i zidna fontana u prolazu krila Bunić-Gradićeva ljetnikovca u Gružu. Mali umivaonik sa školjkom i gotičkim učelkom nalazi se u Zadarskom muzeju, no čini se rekonponiran.

59

Godine 1520. korčulanski klesar Frano Pavlović ugovorio je s Ambrozom i Franom M. Gučetićem izradu renesansnih prozora, dva kamina i umivaonika za prizemnu dvoranu, te triju kamenih ormara, zubova i lukova (*Div. Canc.* sv. 109, f. 249): **C. Fisković**, n. dj. (8), str. 61. Marko Pavlović je 1533. izradio kamin, umivaonike i kanale za Kabužićev ljetnikovac na Šipanu. U prosincu godine 1541. Luka Čiondo izradio je i donio iz Korčule Niku M. Menčetiću umivaonik (*»pilo seu lavellum de scarpello«*) (*Div. Canc.* sv. 128, f. 18): **C. Fisković**, n. dj. (20), str. 57. Ivan Jerolimov Gundulić naručuje 1553. klesaru

Antonu Markoviću za svoj ljetnikovac u Rijeci dubrovačkoj izradu dva zidna umivaonika (*Div. Canc.* sv. 137, f. 197): **F. Kesterčanek**, *Nekoliko podataka o renesansnoj palači Skočibuha Bizzarro u Dubrovniku*, Anali Historijskog Instituta JAZU u Dubrovniku, IV–V, Dubrovnik 1955.–1956, str. 78.

60

Benešić-Gradić-Rastićev ljetnikovac u Trstenom stradao je u potresu 1667. i obnovljen je 1753. Mjesto na kojem se umivaonik sada nalazi nije izvorno.

61

Nalazimo ih na otoku Visu (kuća u Kutu), u Korčuli (opatska riznica) i Hvaru (umivaonik iz jedne kuće što se sada nalazi u vrtu Lazarević).

62

Umivaonik je 1924. prilikom pregradnje Đurđevićeve palače na Prijelekom prenesen i uzidan u prolaz iza Gropellijeva baroknog ulaza Glavne straže (prostor prvog arsenala). Pri obnovi cijelog sklopa 1986.–1988. umivaonik je rastavljen i neprimjereno »pohranjen«.

63

Div. Not. sv. 120, f. 1–1': **N. Grujić**, n. dj. (7), str. 130.

64

»(die VI novembris 1503) Petrus Marci Andrijch de Curzola lapidica obligando se et omnia bona sua promisit dare et consignare in Ombla in terra Michaeli Jacobi de Albertis presenti et acceptanti ad tardius usque ad carnis privium proxime futurum de bono et pulchro laborerio unum pillum lavatorium latitudinis in luce brachium duobus cum uno quarto brachij 4 1/4 cum sua schaffa inferiori et cum

scaffa alia lavatoria per medium et plancha de super et arcu sicut est pillum in domo Florio Vladoievich...« (*Div. Not.* sv. 83, f. 35). Iste godine Petar je izradio umivaonik za ljetnikovac Stjepana Zamagne u Gružu (*Div. Not.* sv. 83, f. 35). Godine 1534. izradio je zidni umivaonik za dubrovački hospital (*Div. Not.* sv. 102, f. 134'): **C. Fisković**, n. dj. (8), str. 153, 154.

65

»Die XXIII Marzi 1553. Thomasius Stephani sponte pro infrascripto scarpello et laboreris conuenit et pactum fecit cum Petro de Cherso habitante Corzula, lapidica ibi presente... item promisit conducere dicto Thomasio Rhagusinum in dicto termino ut supra, dictos lauellos illius sortis prout sunt hii qui sunt in domo ser Marini Giup. de Bona...« (*Div. Canc.* sv. 190, f. 191'; *Div. Canc.* sv. 137, f. 215, 215'): **F. Kesterčanek**, n. dj. (59), str. 235–244.

66

Prethodi mu umivaonik s polustupovima i trabeacijom u hvarskom Lucićevu ljetnikovcu iz 1533. za koji Fisković kaže da je djelo dubrovačko-korčulanskih radionica (**C. Fisković**, *Ljetnikovac Hani-bala Lucića u Hvaru*, Anali Historijskog instituta JAZU u Dubrovniku, VIII–IX, 1962., str. 228–230).

67

N. Grujić, *Ljetnikovac Stay-Kaboga u Rijeci dubrovačkoj – rezultati istražnih radova provedenih 1993. godine*, Radovi IPU 20, Zagreb 1996., str. 83–103.

68

Takvih fragmenata ima i u lapidariju Gradskog muzeja u Korčuli kao i u lapidariju Narodnog muzeja u Zadru.

Summary

Nada Grujić

Lavabos of the 15th and 16th Centuries in the Domestic Architecture of the Dubrovnik Area

Lavabos are found in church and monastery architecture, but they are particularly numerous in domestic architecture. Workshops in Korčula, which even developed their own typology, contributed to their expansion in Dalmatia in the 15th and 16th centuries. Apart from Korčula, numerous examples have been preserved in Hvar and in Vis, but the largest number of lavabos, great even on the European scale, is found in Dubrovnik and its surrounding area.

By the late 15th century the place of lavabos was well-established both in town houses and in villas. They occupied a central place in halls, for which they were explicitly commissioned. Their position and ornaments were part of the furnishings in a home and they determined the owner's status. Lavabos had an important place in villas: besides the ground-floor and the first-floor halls, they were also placed in loggias and on the verandas. Lavabos are integral parts of the build-

ing, conceived together with it. All the external, visible parts of a lavabo are integrated into the walls, as well as the internal, hidden parts: supply and drain pipes are part of the wall structure and the floors. Their functioning involved a number of elements. A stone block in which a basin is carved out was built into the lower part of a wall niche, and above it were stone tablets that were used either as water containers or as shelves for dishes. The tablets rest on consoles built into the sides of a lavabo. These elements keep repeating throughout the centuries ensuring the structural and morphological survival of the lavabos.

Typological classification is determined according to the shape of the opening and the shape of its frame. Niches topped by an arch indicate a number of variants: in the 15th century the arch was pointed, and also semicircular at the end of the century; in both cases the arch can be inserted into a rectangular frame. In the 16th century most of the niches were rectangular and framed by continuous moulding, pilasters and a cornice, and semi-columns and entablature. Depending on that, lavabos are classified into six basic types.

The appearance and development of stylistic forms can be followed in the lavabos decoration. The preserved lavabos from the first half of the 15th century are very simple. Decoration of the ones from the second half of the 15th century

consists of various motifs covering all the parts. Lavabos were made by the best-known masters: Petar Martinov from Milan and many stone-masons from Korčula: the brothers Petar and Leonard Petrović, the Bartul brothers, Ivan and Frano Karlić, and Marko and Blaž Andrijić. The typical Gothic forms were united with the new Renaissance forms on their lavabos – the two styles combining both in structure and in decoration. In the late 15th and early 16th century lavabos repeating the early Renaissance morphology appeared. The frame formed by fluted pilasters with stiff-leaf capitals, and a cornice with dentils were common in the first decades of the

16th century, but they could also be found in the second half of the century. Lavabos whose rectangular frame is decorated by continuous moulding also displayed long use of the same forms. In the 16th century various decorative motifs were applied to these basic forms, and a semicircular gable with acroteria appeared above the cornice. In mid-16th century prominent among their different variants and modifications were lavabos framed by semi-columns and entablature. By their plasticity and size they differ from the early Renaissance models, indicating that their authors were familiar with the classic vocabulary of the High Renaissance.