

Šibenik, povijesna jezgra, pozicije bunarskih kruna  
*Šibenik, historical core, well-crown locations*

## Ivo Šprljan

Uprava za zaštitu kulturne baštine Ministarstva kulture,  
Konzervatorski odjel Šibenik

# Bunarske krune u šibenskim eksterijerima

Izvorni znanstveni rad – Original scientific paper

predan 11. 11. 1998.

Srednjovjekovni prostori naših starih dalmatinskih gradova imali su često na povlaštenim mjestima (trgovi, raskršća, predvorja) zdence i bunare u kojim se skupljala voda, neophodna za svakodnevni život, posebno dragocjena u trenucima čestih ratova, a nemimolazna i po svojim simboličkim vrijednostima.<sup>1</sup> U Šibeniku su sačuvane mnoge bunarske krune, ponekad predstavljene samo zanimljivom geometrijskom formom, a često ukrašene grbom, Kristovim monogramom ili nekom dekoracijom iz bogatog repertoara geometrijskih ili vegetabilnih oblika svojstvenih pojedinim stilovima što se mijenjahu iz stoljeća u stoljeće.

Ponekad je začuđujuća sličnost starih kamenih bunarskih kruna i kapitela na stupovima. Slični su im geometrijski oblici, a slični su i detalji na uglovima. Katkad i majstori klesari svoje umijeće klesanja bunarskih kruna prenose na klesanje kapitela.<sup>2</sup>

Osim javnih cisterni, mnoge su privatne kuće i palače imale vlastite cisterne. U želji da voda postane dostupna svakom dijelu kuće, izvodila su se za pojedina razdoblja i naprednija rješenja. Tako je u jednom renesansnom dubrovačkom dvorcu cisterna bila povezana s prvim katom zdanja gdje se voda uzimala preko kamene bunarske krune.<sup>3</sup>

Zbog nepogodne strmine na kojoj je Šibenik građen mnoge su krune uvučene u natkrivene dijelove, obično podno stubišta koja su na izuzetan način uvučena u samu zgradu uspinjući se kroz nekoliko njezinih katova.<sup>4</sup>

Te krune, skrivene u hladovitim interijerima drevnoga grada, nisu tema ovog rada, u kojem se pak obrađuju bunarske krune Šibenika u eksterijerima njegovih skrovitih dvorišta i velikih naplovnih površina javnih gradskih cisterni. A takvih se kruna u eksterijerima Šibenika do danas sačuvalo ukupno 28.<sup>5</sup>

U tipologiji sačuvanih bunarskih kruna najprije ćemo izdvojiti tip poligonalne bunarske krune. Poligonalni oblik krune je vrlo star. Već su kamene krstionice iz doba hrvatskih narodnih vladara bile poligonalne.<sup>6</sup> Prikaz poligonalne bunarske krune nalazimo u jednom od najstarijih pisanih izvora u Hrvata, u misalu Hrvoja Vukčića Hrvatinića iz 1404. godine.<sup>7</sup>

Poligonalne, osobito osmerostrane bunarske krune, bile su vrlo popularne u doba kasne gotike. Osmerostrane krune kasnogotičkog tipa bile su i kasnije uobičajene u Dalmaciji.<sup>8</sup>

U dalmatinskoj renesansi samo se nastavlja kontinuitet izrade poligonalnih kruna. Tako su četverokutne profilirane krune poznate u Dalmaciji upravo u XVI. stoljeću<sup>9</sup> i nalazimo ih u dvorištima ruralnih ambijenata, ali i u vrtovima raskošnih renesansnih ljetnikovaca u Dubrovniku i na Hvaru.<sup>10</sup> Ali to je vrijeme izgradnje i osmerokutnih kamenih zdenaca poput zdenca koji je zadarski kapetan Agostino Canal dao sagraditi 1546. godine uz samu morsku obalu.<sup>11</sup>

U eksterijerima drevnog Šibenika sačuvala su se samo dvije bunarske krune poligonalnog tipa. Jedna šesterostrana, na kojoj je gotovo izlizani gotički štit grba, stoji u dvorištu samostana Sv. Frane (TABLA I, sl. 1). Druga, osmerostrana kruna nalazi se na Dobriću. Na njoj je poput grafita uklesana godina 1842. što je najranija vremenska odrednica izrade te neukrašene krune, ali nije isključeno njeno vremensko podrijetlo i prije XIX. stoljeća (TABLA I, sl. 2).<sup>12</sup>

### Sažetak

*Autor je popisao 28 bunarskih kruna u eksterijerima povijesne jezgre Šibenika pa ih stilski valorizira i tipološki klasificira. U tipološkoj klasifikaciji autor izdvaja sljedeće tipove šibenskih bunarskih kruna: poligonalni tip krune, tip okrugle bunarske krune u punoj visini presjeka (na vodoopskrbnom zdanju »4 bunara«), bunarska kruna s gotičkim slijepim lukovima, zatim karakterističan dalmatinski tip bunarske krune, kvadratičan na vrhu, okrugao pri dnu s »podrežanim« kutovima i četiri slijepe arkadice. Slijedi tip krune s velikim akantusovim listovima na kutovima. Krune ovog tipa razlikuju se u načinu oblikovanja lišća (bujni gotički način u stilu škole Jurja Dalmatinca ili smireni renesansni s grbovima uokvirenim vrpčama). Pregled tipova završava malom, renesansno-baroknom okruglom krunom konveksno-konkavnog oblika.*



Tabla I

Četiri okrugle bunarske krune ugnijezdile su se na naplovu vodoopskrbnog zdanja »4 bunara«. Te krune pripadaju tipu šibenskih kruna koje su po čitavoj visini okruglog presjeka, ali se od ostalih razlikuju što u sredini nisu izbočene poput manjeg ili većeg »trbuha« već su vertikalne od vrha do oslonca na podu.

Srednjovjekovni Šibenik imao je stalni problem u opskrbi vodom pa je sredinom XV. stoljeća, u jeku izgradnje katedrale, gradska uprava odlučila izgraditi vodoopskrbno zdanje kako bi teškoće s vodom ublažila. Bilo je to vrijeme kad je Šibenik, zahvaćen snažnim graditeljskim poletom, postao centrom graditeljstva Dalmacije, a zahvaljujući Jurju Dal-

matincu i središte graditeljske škole. Tada su već zablistale apside i krstionica katedrale, već su se uzdizale ili su se gradile mnogobrojne palače s raskošnim portalima, prekrasnim biforama, triforama i ugaonim stupovima.<sup>13</sup>

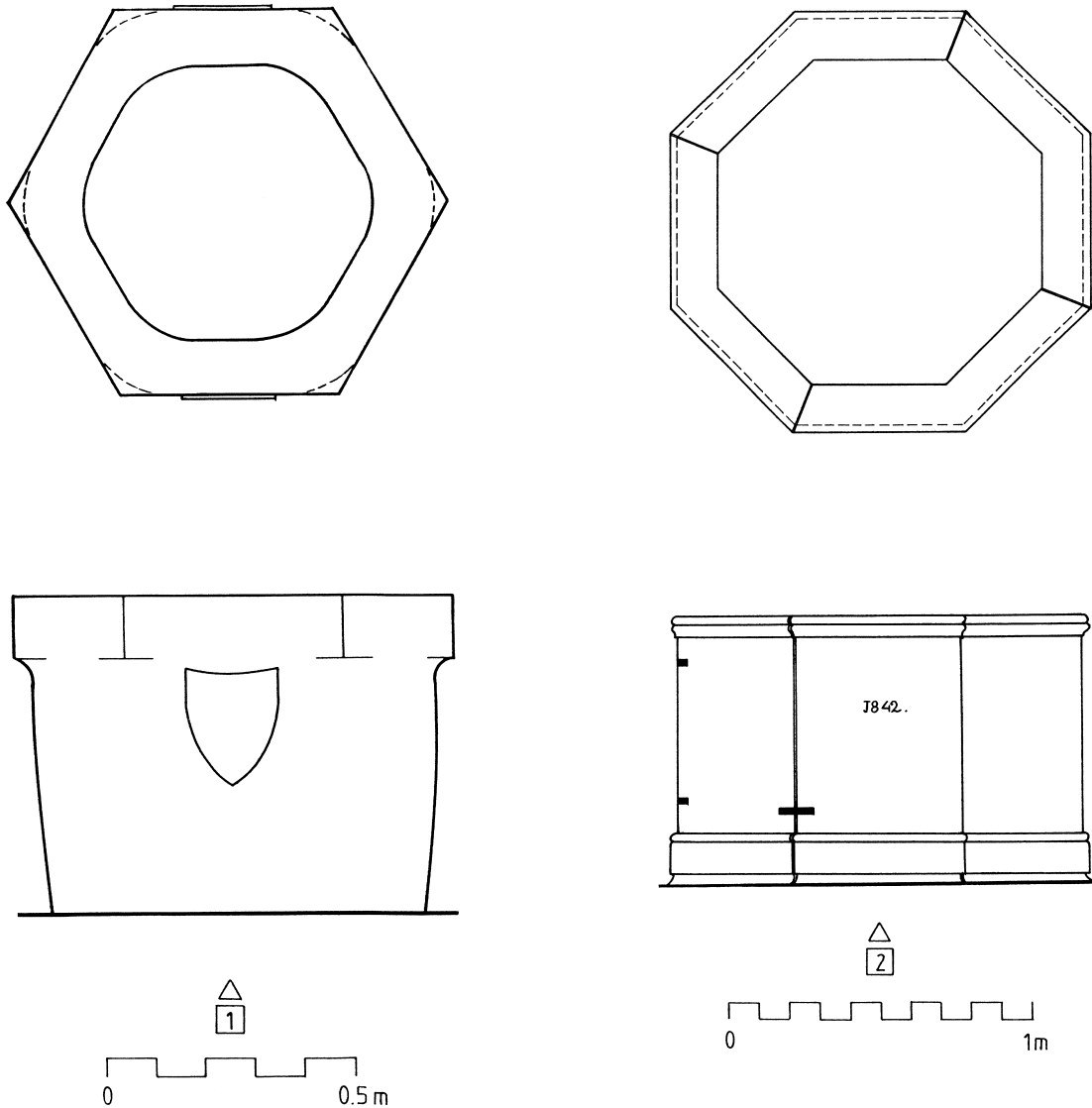
Na gradnji vodoopskrbnog zdanja »4 bunara« angažiran je Jakov Correr za kojeg Ljubo Karaman kaže da je »vrstan graditelj četrnja u Korčuli i Šibeniku«. <sup>14</sup> Dakle, njegovo su djelo četiri okrugle, umjetnički izrađene krune (TABLA II, sl. 1). Na svakoj kruni aplicirana su po tri reljefna detalja: lik Sv. Mihovila – zaštitnika grada Šibenika, krilati lav s knjigom – simbol venecijanske republike i grb. Grb na kruni prikazanoj na tabli pripada šibenskom knezu J. Valaresso.<sup>15</sup>



Tabla II

Zanimljiv je detalj konstruktivnog spajanja kamenih panela od kojih je sastavljena kruna. Graditelj Jakov Correr je pritom primijenio tzv. »zupčastu vezu«, tj. spajanje poluobljim izbočenjima (tu u čitavoj visini krune) koji naliježu u poluobla udubljenja (također u čitavoj visini krune). Taj su detalj mnogo primjenjivali graditelji starih kamenih mostova pri izvedbi svodovne konstrukcije, a ima korijene u rimskoj mostogradnji.<sup>16</sup>

Bunarska kruna s gotičkim slijepim lukovima opimjeruje tip dalmatinskih gotičkih kruna koji je rijedak.<sup>17</sup> U šibenskim eksterijerima sačuvala se samo jedna bunarska kruna sa 4 slijepa gotička luka (TABLA III, sl. 1). Smještena je uza zid

dvorišta kuće u Ulici Jurja Dalmatinca. Zanimljivo je da se u naselju Prvić Šepurine na otoku Prviću nalazi još jedna kruna, ali s prelomljenim gotičkim lukovima što je svojevrsni raritet na širem području županije.<sup>18</sup>

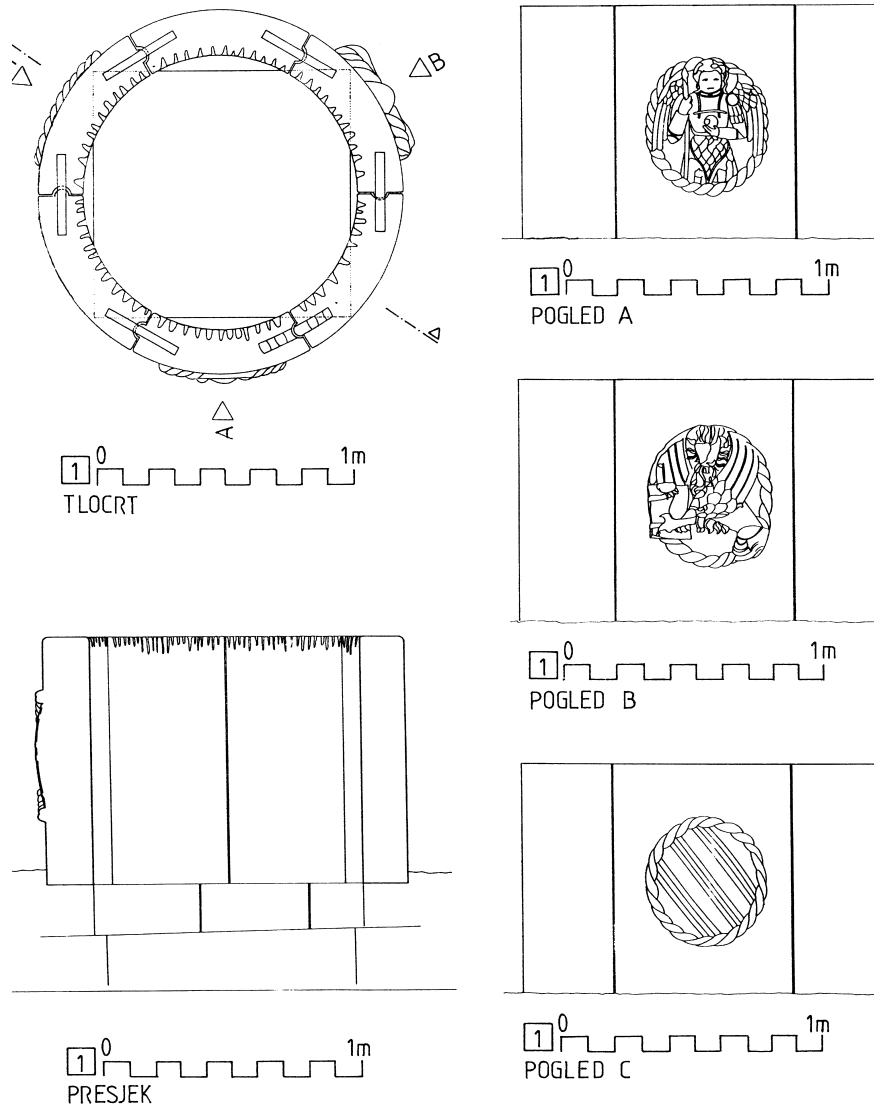
Iz šibenske kasne gotike kao vrijedan memento ostao nam je jedan vrstan rad – bunarska kruna s kovrčavim lišćem na uglovima između kojih su na svinute (kamene) čavle ovješeni grbovi, po jedan istovrstan na svakoj od četiri strane krune (TABLA III, sl. 2).<sup>19</sup> Kruna ima tipičan dalmatinski oblik, četverokutan na vrhu, a okrugao pri dnu. Kovrčavi kasnogotički listovi na njenim kutovima izvedeni su u stilu škole Jurja Dalmatinca, koje su on, Andrija Aleši i ostali njegovi



Tabla III

pomoćnici i sljedbenici raširili duž cijele Dalmacije.<sup>20</sup> Grb na kruni ima štit oblika koji se upotrebljavao u Dalmaciji u kasnoj gotici.<sup>21</sup> Ima slikovit detalj ovjesivanja uzicom na kamenom čavlu. Grb Ludovika I Anžuvina iz sedmog desetljeća XIV. stoljeća, koji je kao spolija ugrađen u zid dvorišta samostana Sv. Frane u Šibeniku, ima identičan detalj.<sup>22</sup>

U povijesnoj jezgri grada danas još češće nailazimo na karakterističan dalmatinski tip bunarske krune, kvadratičan

na vrhu, okrugao pri dnu s »podrezanim« kutovima i četiri slijepe arkadice. Ovaj tip se u Dalmaciji opetuje od gotike pa sve do XIX. stoljeća.<sup>23</sup> Jedna se takva kruna sačuvala, s većim oštećenjem, u malom atriju kuće uz ulicu Jurja Šižgorića (ex Roberta Visiania, TABLA IV, sl. 1). To je najjednostavniji tip koji nema nikakvih aplikacija. Na vrsnoj kamenoj kruni istog tipa, a danas u interijeru nekoć raskošne renesansne palače Divnić, ostala nam je kruna s grbom šibenskog plemića Frane Divnića i uklesanom 1567. godinom<sup>24</sup> što svjedoči o

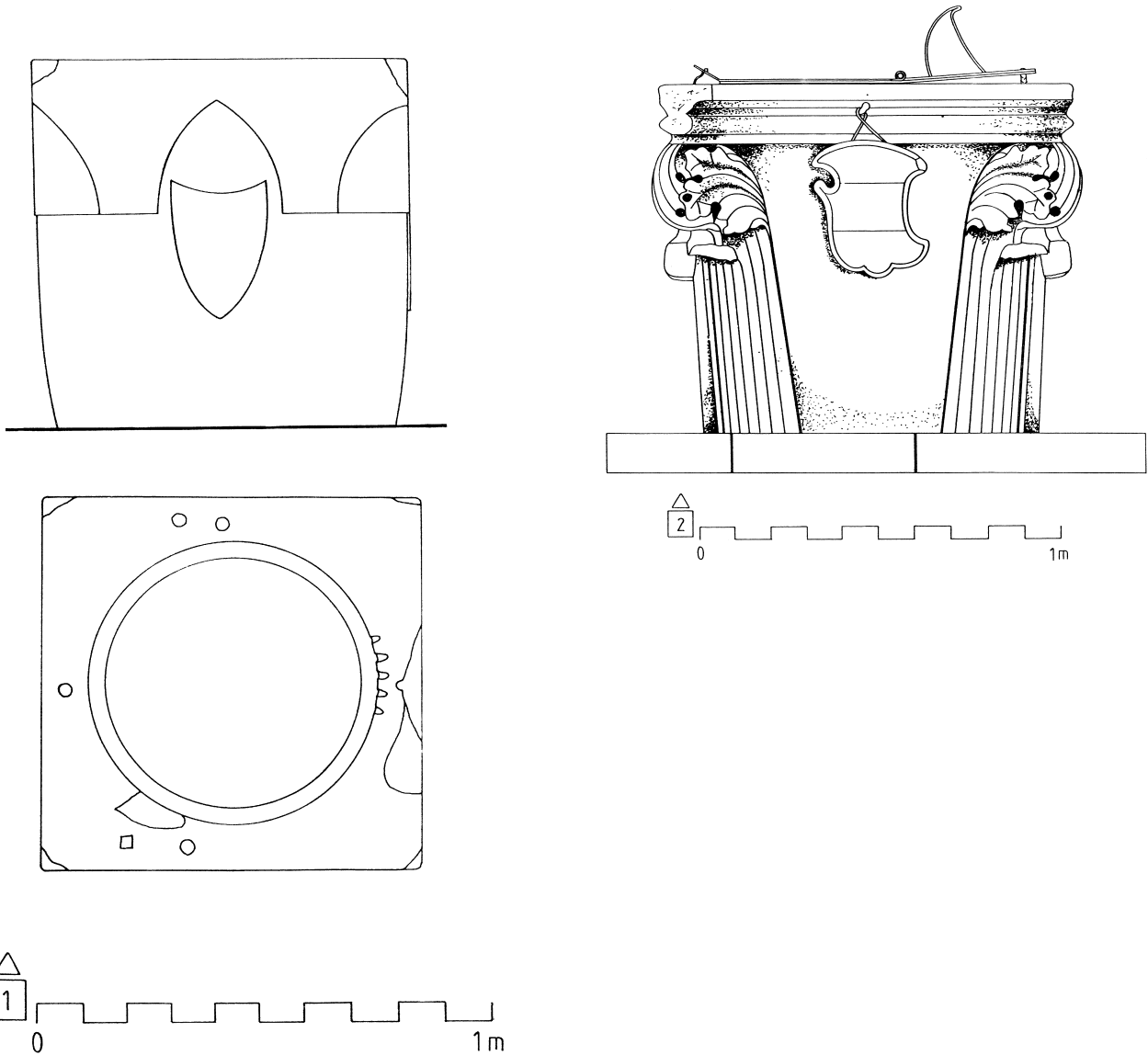

Tabla IV

primjeni tog tipa i u šibenskoj renesansi (TABLA IV, sl. 2). Osim grba, kao svjetovnog obilježja stambene arhitekture, nalazimo na šibenskim kamenim krunama i sakralne monograme poput monograma »SMV«. Jedan takav, uokviren vrsno izvedenim lovorovim renesansnim vijencem, stoji na kruni u dvorištu kompleksa Nove crkve u Šibeniku nad zatečenom starom cisternom (TABLA V, sl. 1).

Na kamenoj kruni u dvorištu biskupske palače, nad kratkim i prilično izlizanim natpisom s uklesanom 1726. godinom,

nalazi se motiv Božjeg jaganjca.<sup>25</sup> Iako je cisternu biskupske palače u Šibeniku 1477. godine zidaao graditelj zdenaca Rado Radostić Šibenčanin,<sup>26</sup> ova kruna očito nije na svojoj izvornoj poziciji već je između 1956. i 1960. godine premještena, a do tada se nalazila uz šibensku crkvu Sv. Ivana<sup>27</sup> (TABLA V, sl. 2).

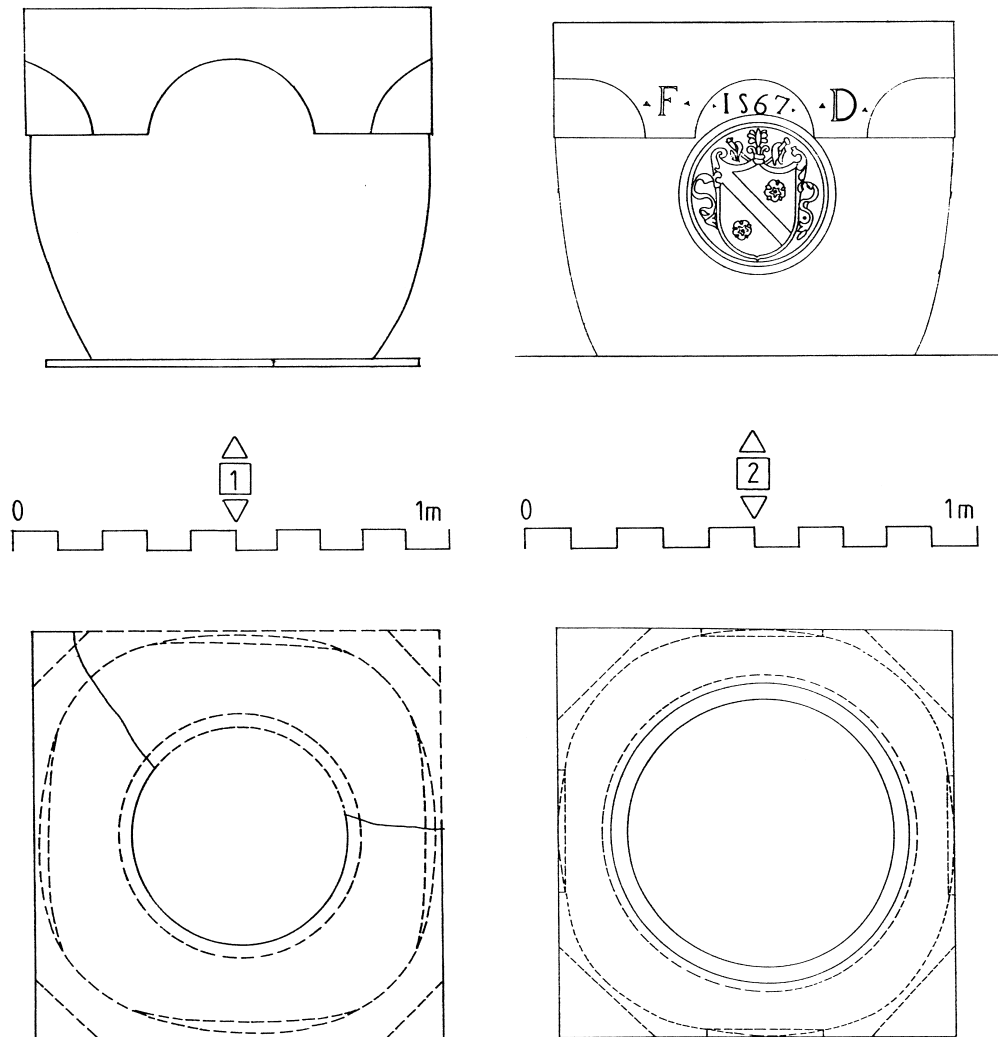
Iz skupine kamenih kruna podrezanih kutova izlazi, svojom posebnosti, kruna u dvorištu stare kuće Fondra s grbom u kartušu zaigranih baroknih voluta.<sup>28</sup> Ta kruna nema slijepih



Tabla V

lukova pa time iskače iz navedene tipologije (TABLA VI, sl. 1).

Iz repertoara bogate kamene plastike šibenske renesanse sačuvala su se tri kamene krune identičnih motiva pa pripadaju istom tipu. Riječ je o krunama s po četiri velika akantova lista na kutovima koji se najprije uzdižu u plitkom reljefu da bi se tek pri vrhu elegantno povili. Upravo se u načinu povijanja i širini završetka lista razlikuju sve tri krune. Sve imaju grbove kojima su kartuše ukrašene renesansnim vrpca-

ma. Na kruni koja se danas nalazi u dvorištu palače Rossini uklesana je 1584. godina, što je jedina datacija na tim krunama i ujedno pristupnica njihovoj stilskoj karakterizaciji (TABLA VI, sl. 2). Grb na kruni pripada nepoznatoj obitelji.<sup>29</sup> Na bočnoj strani krune nalazi se Kristov monogram IHS koji se često susreće na šibenskim portalima.<sup>30</sup>

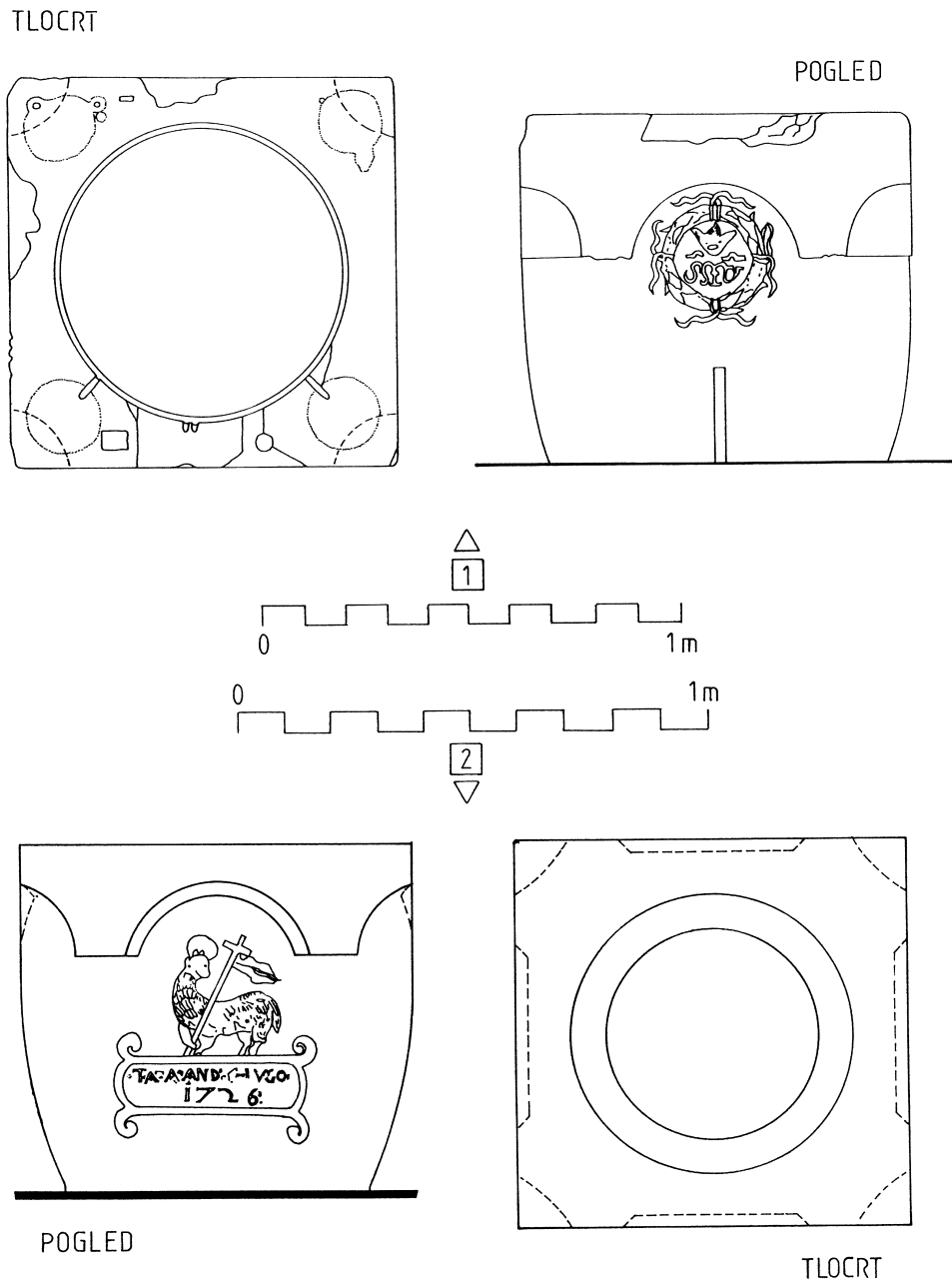
Druga krune je još nad starom cisternom u dvorištu renesansne palače te ima grb obitelji Michetich (Mišetić)<sup>31</sup> (TABLA VI, sl. 3).



Tabla VI

Treća se kruna nalazi u dvorištu ženskog benediktinskog samostana Sv. Luce, a nju je tek uzgred spomenuo šibenski povjesničar don Krsto Stošić.<sup>32</sup>

Ćiril Iveković donosi fotografiju kamene bunarske krune prekrivene raskošnim akantovim listovima čiji se završeci na kutovima na renesansni način povezuju uzicama.<sup>33</sup>

Pregled drevnih šibenskih kruna završava se malom okruglom kamenom krunom (danas u kući uz Ulicu Jurja Dalmatina), vrsnim radom koji se ističe do sada nezabilježenim dekorativnim elementima. Gornji dio krune krasi vijenac voća i lišća, a donji resi skladan lovorov vijenac. Dva grba su se priljubila uz blago ispupčeni srednji dio krune (TABLA VII,

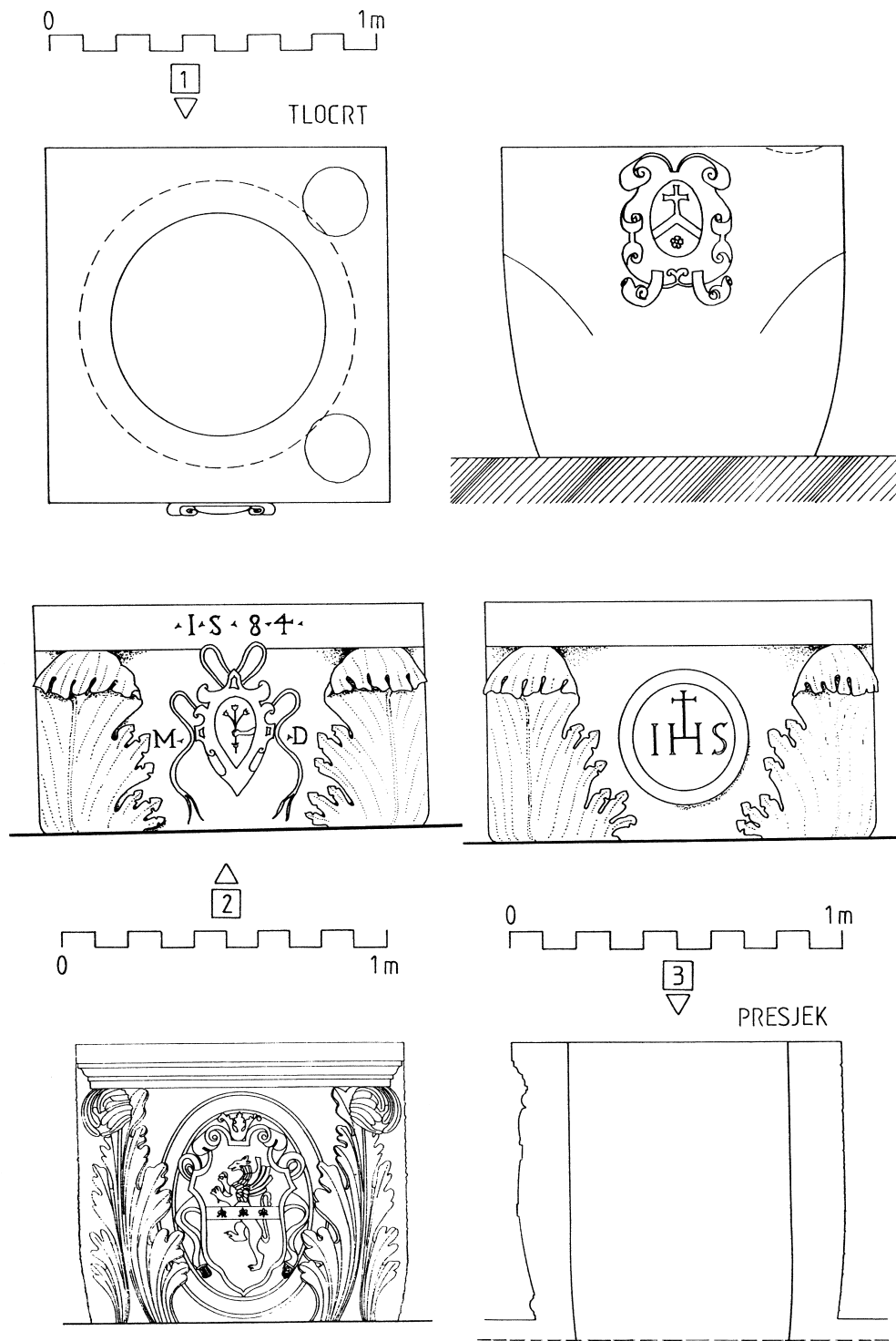



Tabla VII

sl. 1). Grb s inicijalima »S« i »T« pripada obitelji Tiepolo, a sa inicijalima »V« i »P« obitelji Priuli.<sup>34</sup> Prema kartušama grbova i vijencima, ta kruna pripada renesansnoj stilskoj skupini šibenskih kruna iskačući iz morfološke tradicije bunarskih kruna s podrezanim kutovima i slijepim lukovima koje u baroknom razdoblju sve više nestaju, osobito u Hrvatskom primorju i Istri, a nadomještaju ih kamena grla u obliku nabu-

brele konveksno-konkavne kamenice s ornamentom u prednjoj kartuši.<sup>35</sup> Takvih »nabubrelih« baroknih kruna nema sačuvanih u eksterijerima Šibenika, a sudeći po jedinoj datiranoj kruni iz vremena baroka (vidi TABLU V, sl. 2) izgleda da su domaći klesari bili skloniji tradicijskom tipu dalmatinske bunarske krune.

**Bilješke**

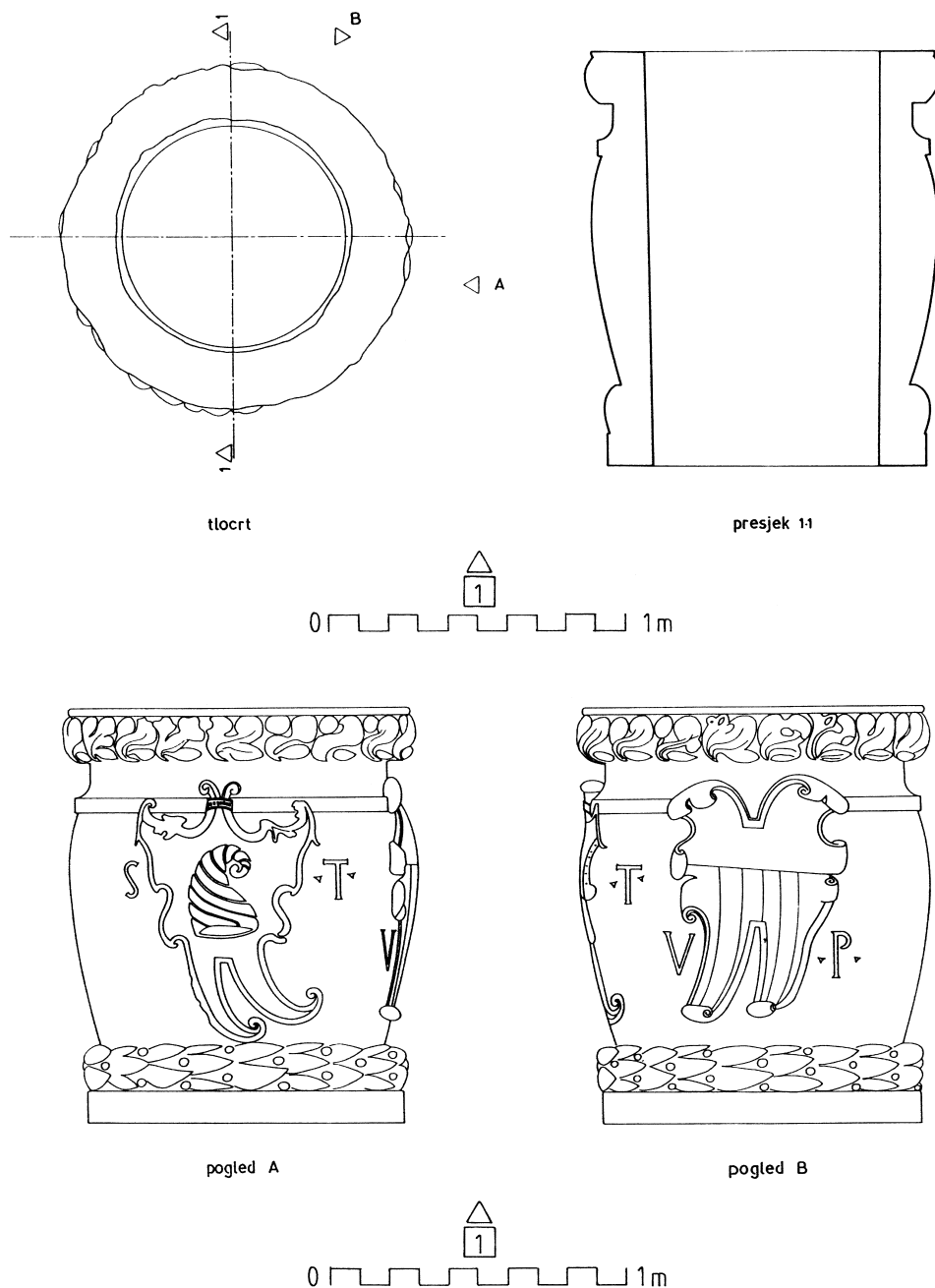
- 1  
**J. Chevalier – A. Gheerbrant**, *Rječnik simbola*, Nakladni zavod MH, Zagreb, 1989, str. 756.
- 2  
**Radovan Ivančević**, *Crkva sv. Trojstva u Hrastovlju (Istra): romanika ili renesansa?*, Radovi IPU, 12–13, Zagreb, 1988/89, str. 135; autor navodi da je zapravo poznato da se klesari kruna bunara u 15. stoljeću povode za kompozicijom kapitela. Navodi primjer crkve u Hrastovlju, gdje majstori bez iskustva na velikim arhitektonskim zadacima, ali vični klesanju grla cisterni, primjenjuju to na kapitele stupova u crkvi.
- 3  
**Frano Kesterčanek**, *Dubrovački renesansni dvorac XVI st. u Tri crkve i njegova kronika*, Anali historijskog instituta JAZU u Dubrovniku, Dubrovnik, 1957–59, str. 409.
- 4  
**Igor Fisković**, *Utjecaji i odrazi Jurja Dalmatinca u Šibeniku*, Radovi IPU, 3–6, Zagreb, 1979–1982, str. 133.
- 5  
Prema tablici klasifikacije i rasporeda arhitektonskih elemenata. Ova tablica kao i ovaj rad sastavni su dijelovi magistarskog rada autora pod naslovom *Arhitektonski elementi i detalji u povijesnoj jezgri Šibenika*, (Postdiplomski studij zaštite i revitalizacije graditeljskog naslijeđa, Split, mentor prof. dr. Jerko Marasović, obranjena u Zagrebu 1994. godine). Arhitektonske snimke bunarskih kruna u prilogu ovog rada izradili su arhitekti: **Nastja Alfier** (TABLA VII, sl. 1); **Ksenija Filipi-Ivić** (TABLA III, sl. 2); **Vladimir Gostijanović** (TABLA VI, sl. 2); **Zdeslav Slavica** (TABLA II, sl. 1); **Ivo Šprljan** (TABLA V, sl. 2, TABLA VI, sl. 1); **Anita Turčinov** (TABLA I, sl. 1 i 2); **Joško Vudrag** (TABLA III, sl. 1, TABLA V, sl. 1); **Jagoda Zaninović** (TABLA IV, sl. 1); **Silva Zaninović** (TABLA IV, sl. 2, TABLA VI, sl. 3). Ova dokumentacija je u planoteci Konzervatorskog odjela u Šibeniku.
- 6  
**Eduard Peričić**, *Nin u doba hrvatskih narodnih vladara i njegova statutarna autonomija*.
- 7  
Grupa autora, *Pisana riječ u Hrvatskoj*, katalog izložbe, Zagreb, 1986, str. 166.
- 8  
**Cvito Fisković**, *Ljetnikovac Hanibala Lucića u Hvaru*, Anali historijskog instituta JAZU u Dubrovniku, Dubrovnik, 1960/61, str. 192; autor spominje graditelja zdenaca Radu Radostića Šibenčanina koji je u Hvaru sagradio cisternu sred Franjevačkog samostana s osmerokutnom krunom kasnogotičkog tipa. Radostić je surađivao s Jurjem Dalmatincem već 1449. godine na Pagu, a 1477. godine zida zdenac biskupske palače u Šibeniku.
- 9  
**Cvito Fisković**, *Lastovski spomenici*, Prilozi povijesti umjetnosti u Dalmaciji 16, Split, 1966, str. 122.
- 10  
**Cvito Fisković**, *Ljetnikovac Hanibala Lucića u Hvaru*, str. 223.
- 11  
**Aleksandar Stipčević**, *Kulturno-povijesni spomenici u Arbanasima (Zadar)*, Radovi centra JAZU u Zadru 24, Zadar, 1977, str. 331.
- 12  
U rukopisima don Krste Stošića navodi se da je u ulici Dobrić još 1580. godine bio bunar. Prilikom radova na uređenju malog trga na Dobriću u siječnju 1997. godine otkriven je fragment starog pločnika od pločastog kamena i kamenja »na nož« koji vjerojatno pripada vremenu koje don Krsto spominje, a prema toj dataciji možemo pomjeriti i podrijetlo poligonalne krune; **Ivo Šprljan**, *Stari pločnik Dobrića*, »Šibenski list«, 29. ožujka 1997, str. 22.
- 13  
**Slavo Grubišić**, *Šibenik kroz stoljeća, izdanje Muzeja grada Šibenika*, Šibenik, 1974, str. 58.
- 14  
**Ljubo Karaman**, *Dalmatinske katedrale*, Radovi JAZU, 10, 1963, str. 52.
- 15  
Detalnije o izgradnji »4 bunara« u: **Josip Čuzela**, *Novi život drevnih bunara*, »Šibenski list«, 8. travnja 1989, str. 14.
- 16  
**Milan Gojković**, *Stari kameni mostovi*, »Naučna knjiga«, Beograd, 1989, str. 48. Prilikom spomenutog uređenja trga Dobrić rasklopila se radi obnove i navedena poligonalna bunarska kruna. Pritom je otkriveno da su četiri kamena panela krune spojena također ispućenjem-udubljenjem, ali u tlocrtnoj formi šiljka.
- 17  
**Cvito Fisković**, *Lastovski spomenici*; na sl. 8 Fisković prikazuje primjerak bunarske krune s osam gotičkih slijepih lukova za koju kaže da predstavlja rijedak raniji tip dalmatinskih gotičkih bunarskih kruna, str. 114.
- 18  
**Ivo Šprljan**, *O bunarskoj kruni u Prvić Šepurini*, »Šibenski list«, 5. listopada 1996, str. 10.
- 19  
**Ivo Šprljan**, *Arhitekt Harold Bilinić u Šibeniku*, Društvo arhitekata Šibenika, Zavod za zaštitu spomenika kulture Šibenik, Šibenik, 1994, str. 22; kruna se danas nalazi na trgu ispred kavane »Medulić«. Postavljena je prema projektu arhitektonsko-urbanističkog uređenja trga arhitekta Harolda Bilinića 1948. godine, na prostoru gdje je u Drugom svjetskom ratu tijekom zračnog bombardiranja porušeno nekoliko kuća. Ne zna se odakle je kruna prenesena jer prema kazivanju pok. Ante Vučića tu nikada nije bilo cisterne pa je Bilinić krunu postavio samo radi dizajna novonastalog urbanog prostora (zapis razgovora s kazivačem A. Vučićem je u dokumentaciji Konzervatorskog odjela u Šibeniku).
- 20  
**Cvito Fisković**, *Lastovski spomenici*; ovaj pasus zapravo donosi Fisković jer je u jednoj viškoj kući naišao na krunu identičnog tipa, tj. s kovčavim kasnogotičkim listovima na uglovima, str. 117.
- 21  
**Cvito Fisković**, *Radovi Nikole Firentinca u Zadru*, »Peristik« 4, Split, 1961, na str. 66. autor donosi grb obitelji Detrico iz kapele koja datira s kraja XV. stoljeća. Fisković grb pripisuje Nikoli Firentincu, a ima štiti potpuno identičnog oblika kao na prikazanoj kasnogotičkoj kruni u Šibeniku.
- 22  
**Ivo Babić**, *Anžuvinski grbovi u Trogiru i Šibeniku*, Prilozi povijesti umjetnosti u Dalmaciji 20, Split, 1975, str. 44.

23

**Cvito Fisković**, *Lastovski spomenici*, str. 119.

24

Fotografiju ove bunarske krune objavljuje **Jelka Perić**, *Šibenska kuća od najstarijih vremena do XVIII. st.*, Radovi instituta JAZU, br. 2, 1955, sl. 7, str. 255.

25

**Vanda Ekl**, *Ranogotička propovjedaonica u Kanfanaru*, Bulletin JAZU br. 3, 1961, str. 167; od X. stoljeća motiv Božjeg jaganjca dobiva atribut, mali barjak na križu uskrsnuća pri čemu je jedna noga svinuta oko drška trijumfalnog barjaka. Kao simbol Krista janje je najomiljeniji i najčešće upotrebljavan simbol u svim razdobljima kršćanske umjetnosti; *Leksikon ikonografije, liturgike i simbolike zapadnog kršćanstva*, Sveučilišna naklada »Liber«, Kršćanska sadašnjost, Institut za povijest umjetnosti, Zagreb, 1979, str. 293.

26

**Cvito Fisković**, *Ljetnikovac Hanibala Lucića u Hvaru*, str. 192.

27

Prema kazivanju don Veljaka Jadronje iz Šibenika, 28. siječnja 1992. godine.

28

**Jelka Perić**, nav. djelo, str. 243, sl. 5.

29

**F. A. Galvani**, *Il re d'armi di Sebenico*, Venezia, 1883, grb je objavljen na tabli XIX. i opisan na str. 22.

30

**Cvito Fisković** piše da je monogram IHS čest od XV. do XVIII. st. osobito u dubrovačkom kraju; *Spomenici otoka Visa od IX. do XIX. st.*, Prilozi povijesti umjetnosti u Dalmaciji 17, Split, 1968, str. 212.

31

**F. A. Galvani**, nav. djelo, str. 153, tabla X.

32

**Krsto Stošić**, *Benediktinke u Šibeniku*, posebni otisak iz »Croatia sacra«, Zagreb, 1934, str. 22.

33

**Ćiril M. Iveković**, *Građevinski i umetnički spomenici Dalmacije*, sv. II, izdanje »Jadranske straže«, Beograd, 1928, tabla 28 g.

34

**F. A. Galvani**, nav. djelo, str. 24, tabla XIX.

35

**Radmila Matejčić**, *Barok u Istri i Hrvatskom primorju*, Zagreb, 1982, str. 609, sl. 326.

## Summary

Ivo Šprljan

### Well Crowns in the Šibenik Exteriors

The author has listed 28 well crowns in the exteriors of Šibenik's historical core, which he stylistically evaluates and typologically classifies. In the typological classification the author singled out the following types of the Šibenik well crowns: the polygonal crown type, the round well-crown type as high as the section (on the »Four Wells« water-supply structure), the well crown with Gothic blind arches, and the characteristic Dalmatian well-crown type, square at the top, round at the bottom with »trimmed« corners and four small blind arcades. The following is the crown type with big acanthus leaves at the corners. Crowns of this type differ in the manner of leaf formation (the lavish Gothic manner in the style of the Juraj Dalmatinac school or the tranquil Renaissance manner with coats of arms framed by ribbons). The review of types ends with the small round Renaissance-Baroque crown of a convex-concave form.