

Annales
Instituti
Archeologici

Godišnjak
Instituta za
arheologiju

XVIII - 2022

UDK 902/904
ISSN: 1848 6363



Glavna i odgovorna urednica / Editor in chief
Katarina Botić

Tehnički urednici / Technical editors
Katarina Botić
Marko Dizdar

Uredništvo / Editorial board
Marko Dizdar, Institut za arheologiju, Zagreb, Hrvatska
Hrvoje Kalafatić, Institut za arheologiju, Zagreb, Hrvatska
Ana Konestra, Institut za arheologiju, Zagreb, Hrvatska
Siniša Krznar, Institut za arheologiju, Zagreb, Hrvatska
Andreja Kudelić, Institut za arheologiju, Zagreb, Hrvatska
Bartul Šiljeg, Institut za arheologiju, Zagreb, Hrvatska
Asja Tonc, Institut za arheologiju, Zagreb, Hrvatska
Marina Ugarković, Institut za arheologiju, Zagreb, Hrvatska
Mario Gavranović, Austrian Archaeological Institute, Austrian Academy of Sciences, Vienna, Austria
Boštjan Laharnar, Narodni muzej Slovenije, Ljubljana, Slovenija
Alenka Tomaž, Fakulteta za humanistične studije, Univerza na Primorskem, Koper, Slovenija
Vesna Bikić, Arheološki institut, Beograd, Srbija
Perica Špehar, Filozofski fakultet, Univerzitet u Beogradu, Srbija
Miklós Takács, BTK Institute of Archaeology, Research Centre for the Humanities ELKH, Budapest, Hungary

Izdavački savjet / Editorial committee

Juraj Belaj, Institut za arheologiju, Zagreb, Hrvatska
Saša Kovačević, Institut za arheologiju, Zagreb, Hrvatska
Goranka Lipovac Vrkljan, Institut za arheologiju, Zagreb, Hrvatska
Daria Ložnjak Dizdar, Institut za arheologiju, Zagreb, Hrvatska
Branka Migotti, Zagreb, Hrvatska
Ivana Ožanić Roguljić, Institut za arheologiju, Zagreb, Hrvatska
Ante Rendić-Miočević, Zagreb, Hrvatska
Tajana Sekelj Ivančan, Institut za arheologiju, Zagreb, Hrvatska
Tihomila Težak-Gregl, Zagreb, Hrvatska
Tatjana Tkalčec, Institut za arheologiju, Zagreb, Hrvatska
Željko Tomičić, Hrvatska akademija znanosti i umjetnosti, Zagreb, Hrvatska
Ante Uglešić, Sveučilište u Zadru, Odjel za arheologiju, Zadar, Hrvatska
Snježana Vrdoljak, Institut za arheologiju, Zagreb, Hrvatska

Prijevod na engleski / English translation
Marko Maras i autori

Lektura / Language editor
Katarina Botić i autori (hrvatski jezik/Croatian)
Marko Maras (engleski jezik/English)

Nakladnik / Publisher
Institut za Arheologiju
Institute of Archaeology

Adresa uredništva / Editor's office address

Institut za arheologiju
/ Institute of Archaeology
Jurjevska ulica 15
HR-10000 Zagreb
tel 385 (0) 1 615 0250
fax 385 (0) 1 605 5806
e-mail: iarh@iarh.hr
web: http://www.iarh.hr

Dizajn / Design
Umjetnička organizacija OAZA

Korektura / Proofreaders
Katarina Botić
Ana Konestra
Asja Tonc

Računalni slog / Layout
Hrvoje Jambreč

Annales Instituti Archaeologici uključeni su u indekse: Clarivate Analytics services – Emerging Sources Citation Index, SciVerse Scopus – Elsevier, Amsterdam. / Annales Instituti Archaeologici are included in the indexes: Clarivate Analytics services – Emerging Sources Citation Index, SciVerse Scopus – Elsevier, Amsterdam.

Izrađeno uz financijsku potporu Ministarstva znanosti i obrazovanja Republike Hrvatske. / Made with the financial support of the Ministry of Science and Education of the Republic of Croatia.

E-izdanja. Publikacija je dostupna u digitalnom obliku i otvorenom pristupu na <https://hrcak.srce.hr/en/aia> / E-edition. The publication is available in digital and open access form at <https://hrcak.srce.hr/en/aia>

Ovaj rad licenciran je pod Creative Commons Attribution By 4.0 međunarodnom licencom. / This work is licenced under a Creative Commons Attribution By 4.0 International Licence.



Annales
Instituti
Archeologici

Godišnjak
Instituta za
arheologiju

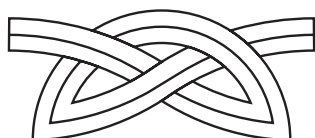

Prethodna priopćenja Preliminary reports

7–15

Daria Ložnjak Dizdar
Lidija Miklik-Lozuk

Istraživanja kasnobrončanoga naselja u Novi Gradu na Savi 2021. godine

Exploring the Late Bronze Age settlement at Novi Grad na Savi in 2021

16–34

Tatjana Tkalčec
Marko Dizdar

Rezultati zaštitnih istraživanja kasnolatenskoga naselja Lozan – Lendava u Podravini

The results of the rescue excavations at the Late La Tene settlement of Lozan – Lendava in the Drava Valley

35–62

Marina Ugarković
Ana Konestra
Martina Korić
Antonela Barbir
Eduard Visković

Arheološko istraživanje u Ulici Ivana Pavla II (tzv. parcela Lupi) u Starome Gradu na otoku Hvaru (2021.)

Archaeological excavations on Ivana Pavla II Street (the so-called Lupi plot) in Stari Grad on the island of Hvar (2021)

63–75

Asja Tonc
Marko Dizdar
Hrvoje Vulić

Nalazi rimske vojne opreme i konjske orme s nalazišta Ostrovo – Sokolovac

Finds of Roman military equipment and horse harness from the site of Ostrovo – Sokolovac

76–87

Jere Drpić

Prostorna analiza rimske ceste: *Incerto – Stravianis – Mursa*. Brdska dionica

Spatial analysis of a Roman road: *Incerto – Stravianis – Mursa*. Hill section

88–119

Bartosz Nowacki
Ana Konestra
Fabian Welc

Preliminary typology and contextual analysis of Roman and late antique cooking wares from the Roman rural settlement at Podšilo bay on the island of Rab (north-eastern Adriatic, Croatia)

Preliminarna tipologija i kontekstualna analiza rimskoga i kasnoantičkoga kuhinjskog posuđa iz antičkoga ruralnog naselja u uvali Podšilo na otoku Rabu (sjeveroistočni Jadran, Hrvatska)

120–130

Ana Konestra
Gaetano Benčić
Enrico Cirelli
Klaudia Bartolić Sironić
Ilaria Sommariva

Ecclesia S. Mariae de Turre cum capellis suis – identification of an earlier phase of the Church of the Holy Cross at Tar – Stancija Blek (Tar-Vabriga – Torre-Abrega, Istria)

Ecclesia S. Mariae de Turre cum capellis suis – utvrđivanje ranije faze crkve sv. Križa na lokalitetu Tar – Stancija Blek (Tar-Vabriga – Torre-Abrega, Istra)

131–142

Maja Zeman
Suzana Damiani
Marta Perkić
Ivana Ožanić Roguljić
Kristina Turkalj

Otkrivanje starih dubrovačkih katedrala. Istraživačke aktivnosti i međunarodna suradnja 2020. – 2022.

Discovering the Old Dubrovnik Cathedrals. Research Activities and the International Collaboration in 2020–2022

143–156

Juraj Belaj
Josip Pavić
Željko Krnčević

O arheološkim istraživanjima lokaliteta Mukoše kraj Goriša 2021. godine
On the archaeological excavation of the site of Mukoše near Goriš in 2021

157–163

Sebastian Stingl

Romboidni brevar iz Novske
The rhomboid breverl from Novska

Pregledni radovi Review papers

164–179

Mia Marijan
Andreja Kudelić

Upotreba ognjišnih keramičkih predmeta u
domaćinstvima kasnog brončanog doba
The usage of hearth-related ceramic objects in
Late Bronze Age households

180–188

Snježana Vrdoljak

Kalupi za lijevanje šuplje sjekire na lokalitetu
Kalnik – Igrišće
The casting moulds for socketed axes from the
site Kalnik – Igrišće

189–201

Tea Kokotović

Rezultati antropološke analize ljudskih koštanih
ostataka s lokaliteta Mukoške kraj Goriša iz 2021.
godine
Results of the anthropological analysis of the
osteological material from Mukoške site near Goriš
from 2021

202–211

Antonela Barbir
Petar Crnčan

Usporedna malakološka zbirka kao znanstveni
alat u arheologiji
Comparative malacological collection as a
scientific tool in archaeology

Kratki projektni izvještaj Short project report

212–218

Marina Ugarković
Martina Korić

O aktivnostima i rezultatima prve godine projekta
*Transformiranje jadranskog kozmosa: otočnost,
povezanost i globalni identiteti pred-rimske
Dalmacije* (AdriaCos) (HRZZ UIP-2020-02-2419)
On the activities and results of the first year of
the project *Transforming the Adriatic cosmos:
insularity, connectivity, and glocal identities of
pre-Roman Dalmatia* (AdriaCos) (HRZZ UIP-2020-
02-2419)

Kratki terenski izvještaj Short field report

219–222

Daria Ložnjak Dizdar
Marko Dizdar

Istraživanja groblja pod tumulima u Dolini kod
Nove Gradiške 2021. godine
Excavations at the cemetery under the tumuli in
Dolina near Nova Gradiška in 2021

Karta nalazišta Map of sites

1. Ostrovo – Sokolovac
2. Novi Grad na Savi
3. brdska dionica rimske ceste *Incerto – Stravianis – Mursa*
4. Dolina
5. Novska
6. Lozan – Lendava
7. Kalnik – Igrišće
8. Kurilovec – Belinščica
9. Tar – Stancija Blek
10. Rab – uvala Podšilo
11. Goriš – Mukoš
12. Hvar – Stari Grad
13. Dubrovnik



Rezultati zaštitnih istraživanja kasnolaten- skoga naselja Lozan – Lendava u Podravini

The results of the rescue excavations at the Late La Tène settlement of Lozan – Lendava in the Drava Valley

Prethodno priopćenje >
Prapovijesna arheologija
Preliminary report >
Prehistoric archaeology

Tatjana Tkalčec¹
Marko Dizdar¹

(1) Institut za arheologiju
Jurjevska ulica 15
HR-10000 Zagreb
ttkalcec@iarh.hr
ORCID: 0000-0003-3963-7706
mdizdar@iarh.hr
ORCID: 0000-0003-3964-9002

Primljeno Received 18. 08. 2022.
Prihvaćeno Accepted 07. 11. 2022.

Ključne riječi: mlade željezno doba, kasni laten, Podravina, naselje, infrastruktura, keramika

U zaštitnim arheološkim istraživanjima nalazišta Lozan – Lendava kod Špišić Bukovice, koja su provedena u jesen 2019. godine, otkriveni su dijelovi infrastrukture kasnolatenškoga naselja. Nalazište je do sada bilo poznato kao kasnosrednjovjekovno gradište, no u istraživanjima ono nije potvrđeno. Infrastrukturu kasnolatenškoga naselja predstavljali su ostaci ukopanih objekata u kojima su pronađeni ulomci keramičkih posuda izrađenih na lončarskome kolu, no zabilježeni su i pojedini prepoznatljivi oblici koji su izrađeni rukom. Rezultati istraživanja u naselju u Lozanu odgovaraju dosadašnjim spoznajama o istovremenim naseljima oko Virovitice i Koprivnice te ukazuju na intenzivnu naseljenost Podravine tijekom kasnoga latena, odnosno krajem 2. i u 1. st. pr. Kr.

Key words: : Late Iron Age, Late La Tène, Drava Valley, settlement, infrastructure, pottery

The archaeological rescue excavations at the Lozan – Lendava site near Špišić Bukovica, carried out in the fall of 2019, uncovered parts of infrastructure of a Late La Tène settlement. The site used to be known as a late medieval lowland hillfort, but the excavations have not confirmed this. The infrastructure of the Late La Tène settlement was represented by the remains of buried structures containing fragments of wheel-thrown pottery, but there were also particular recognizable hand-made shapes. The results of the excavations at the Lozan settlement agree with the known facts about the contemporary settlements around Virovitica and Koprivnica, indicating that the Drava Valley was intensively inhabited during the Late La Tène period, i.e. at the end of the 2nd and in the 1st century BC.

Uvod

U zoni zaštićenoga arheološkog nalazišta Lozan - Lendava (općina Špišić Bukovica, Virovitičko-podravska županija), upisanoga u Registar nepokretnih kulturnih dobara RH pod br. Z-6454 kao srednjovjekovno nalazište, u studenom 2019. godine provedena su zaštitna arheološka istraživanja prije izgradnje gospodarskoga objekta OPG Marko Mikša te je njima obuhvaćena površina od 800 m². Sloj humusa debljine oko 0,40 m uklonjen je strojno, nakon čega je čitava površina polirana. Otkrivene zapune arheoloških objekata potom su istražene ručnim iskopom. Tijekom istraživanja ukupno je zabilježena 41 stratigrafska jedinica (slojevi, zapune i ukopi jama, kanala i stupova).

Položaj i opis nalazišta

Arheološko nalazište Lozan - Lendava, smješteno u Podravini zapadno od Virovitice (sl. 1), otkriveno je 1984. godine prilikom terenskoga pregleda (Minichreiter 1985: 44-45). Kao nalazište

označeno je istaknuto uzvišenje ovalnoga oblika čiji gornji dio predstavlja zaravnati plato četvrtastoga tlocrta, danas obrašten raslinjem (sl. 2-3). Nalazište je smješteno usred okolnoga nizinskog područja omeđenoga kanalima i vodotocima, pri čemu se s istočne strane nalazi regulirani tok rječice Lendave. Uzvišenje se nalazi danas oko 200 m jugoistočno od zadnjih kuća u Lozanu, odnosno oko 300 m sjeverno od Špišić Bukovice (dijela naselja koje se danas naziva Novo Selo) te stotinjak metara istočno od Podravske magistrale. Tijekom terenskoga pregleda 1984. godine na okolnim oranicama pronađeni su ulomci srednjovjekovne keramike datirani u 12. - 15. stoljeće te ulomci kostiju.

Istraživana površina nalazi se u blagoj udolini između sjevernijega istaknutijeg položaja s pretpostavljenim položajem srednjovjekovne utvrde i južnijega blago povišenoga položaja na kojem se pretpostavljalo postojanje groblja iz nepoznatoga razdoblja. Južna granica sonde udaljena je oko 40 m sjevernije od centra tog blagog uzvišenja (sl. 4). Za sjeverni položaj navodi se kako je riječ o nizinskome gradištu. Iz dostupnih stručnih zapisa nije poznato na kojim su okolnim oranicama pronađeni površinski ulomci srednjovjekovne keramike te jesu li nalazi zamijećeni i na

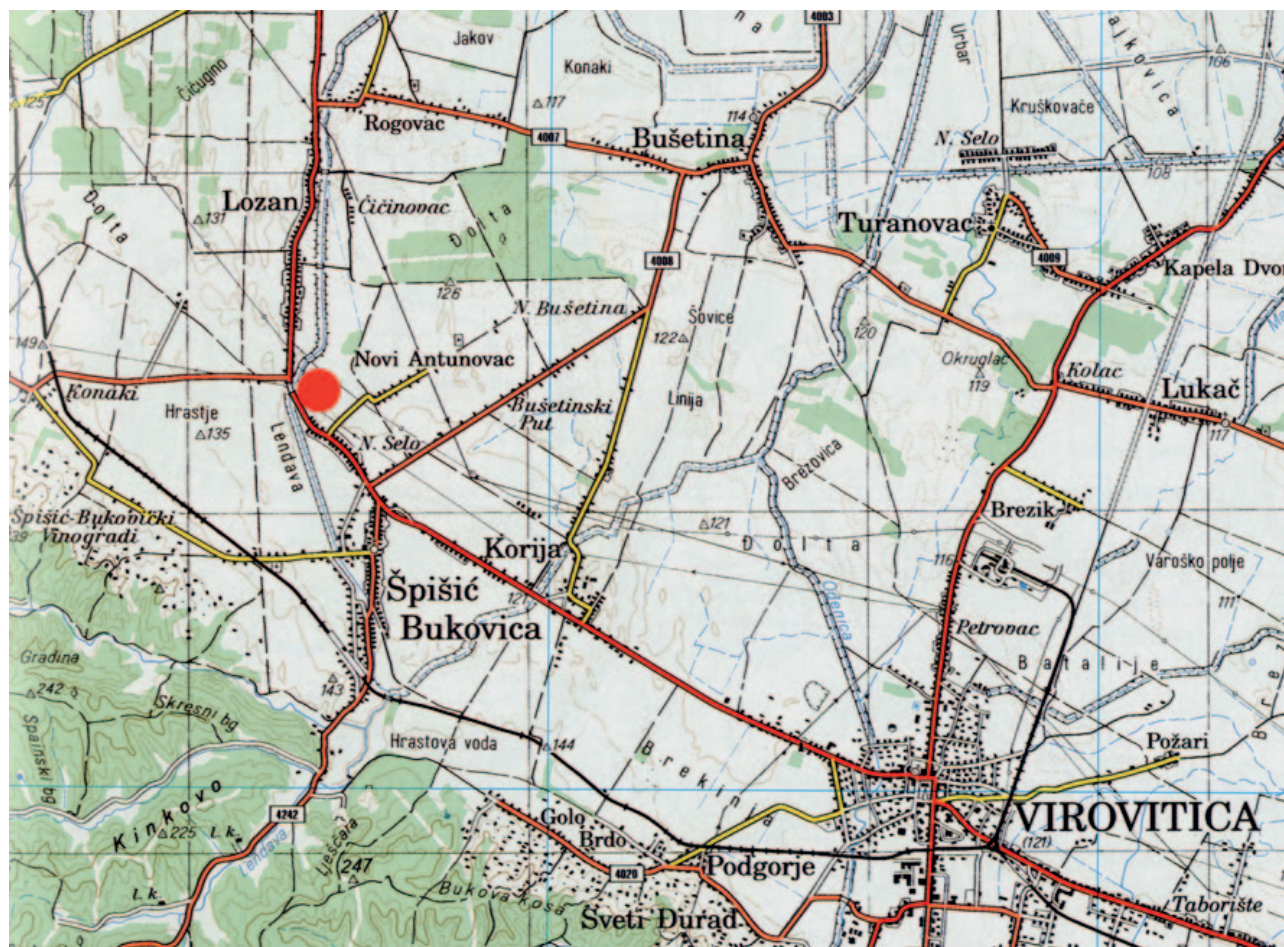

Sl. 1 Položaj nalazišta Lozan - Lendava u Podravini (izvor: Veliki atlas Hrvatske 2002: 26, Virovitica; doradila: T. Tkalčec)

Fig. 1 Location of the Lozan - Lendava site in the Drava Valley (source: Veliki atlas Hrvatske 2002: 26, Virovitica; modified by: T. Tkalčec)



Sl. 2 Pogled na položaj utvrde s juga; naprijed površina sonde 1 prije početka istraživanja (snimila: T. Tkalčec)
Fig. 2 South view of the fort site; in the front, surface of Trench 1 before the excavations began (photo by: T. Tkalčec)



Sl. 3 Pogled s istoka na sondu 1 prije istraživanja (snimila: T. Tkalčec)
Fig. 3 East view of Trench 1 before the excavations (photo by: T. Tkalčec)

samoj površini istaknutoga brežuljka koji je registriran kao srednjovjekovna utvrda, tj. gradište nizinskoga tipa.

Pregledom terena 2019. godine ustanovljeno je kako se potencijalna utvrda nalazi na brežuljku koji za oko 4 m nadvisuje okolne oranice i livade. Južna površina tog brežuljka je neravna, možda dijelom i uklonjena prigodom krčenja vegetacije, pri čemu je na vidjelo došlo dosta rupa od životinja, međutim u izbačenoj zemlji nisu zamijećeni arheološki nalazi. Okolne oranice i livade prekrivene su travom ili kukuruzom te stoga nije bilo moguće zamijetiti površinske nalaze. Zanimljivo je, međutim, da na oranici koja se proteže sjevernim dijelom brijega s

položajem utvrde nisu zamijećeni površinski nalazi, što je neobična situacija za kasnosrednjovjekovni lokalitet. Površina od oko 800 m², na kojoj je planirano podići gospodarski objekt, nalazi se podno brijega s mogućim položajem utvrde i to pod gustom niskom travom (sl. 4).

Ovaj položaj s pretpostavljenom utvrdom na istaknutome brežuljku ne spada u karakterističan tip nizinskih gradišta na prostoru sjeverne Hrvatske budući da nema vidljivoga obrambenog jarka niti bedema, ukoliko u nekome trenutku nije sve zaravnato, a takvi se tragovi ne uočavaju na terenu. Postojanje obrambenog jarka i bedema ne spominje se niti 1984. godine pri otkriću lokaliteta. Utvrda bi

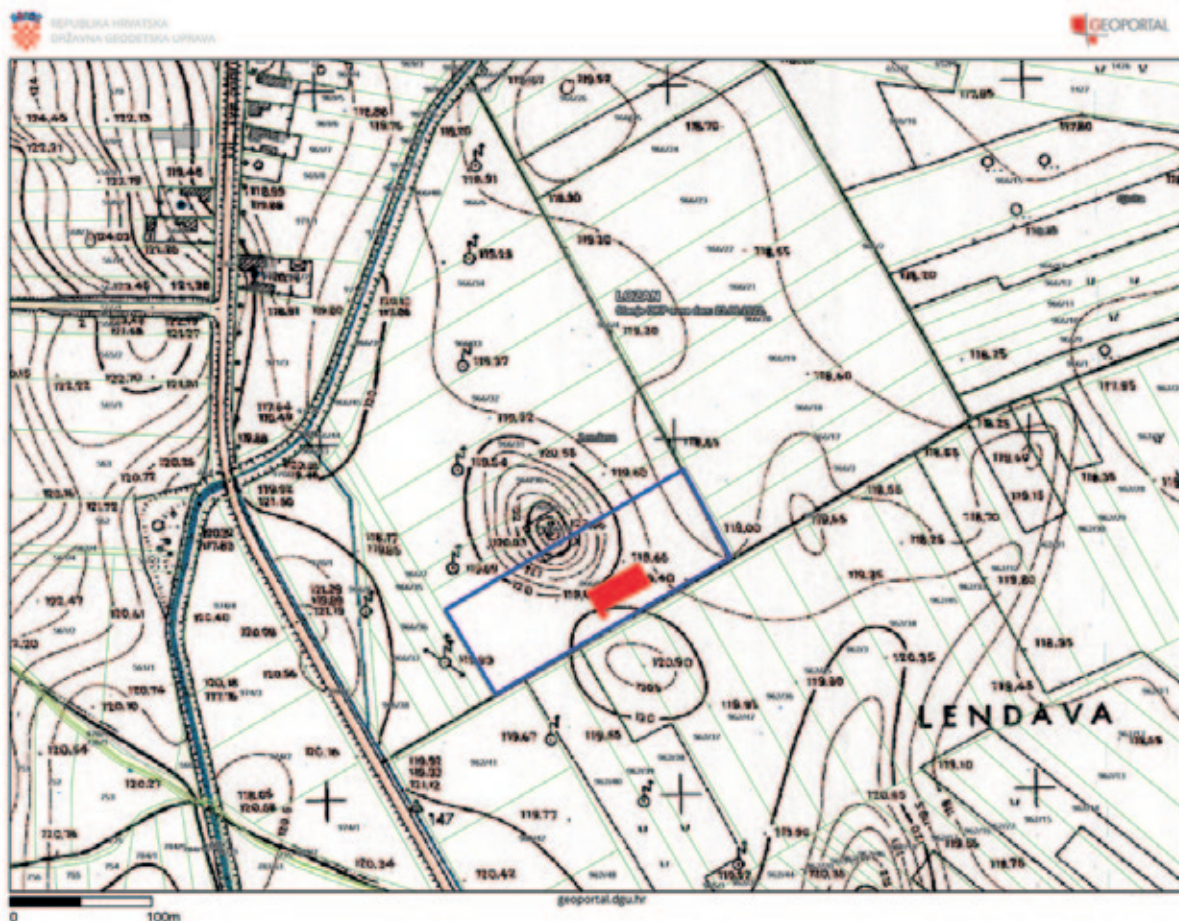

Sl. 4 Arheološko nalazište Lozan – Lendava s k.č. 966/5 k.o. Lozan i označenom istraživanom površinom, mjerilo 1 : 5000 (podloga: Geoportal DGU; računalna obrada: T. Tkalčec)

Fig. 4 The Lozan – Lendava archaeological site with cad. no. 966/5 of cad. mun. Lozan and the marked excavated area, scale 1 : 5000 (base: Geoportal DGU; digital processing: T. Tkalčec)

mogla biti neki drveni objekt, budući da kamen i opeke nisu zamijećeni, no niti to nije isključeno jer je vidljivost pri pregledu bila loša. Sam vrh brijega je kvadratnoga tlocrta dužine stranica oko 27–30 m, kako je i ucrtano na TK1:5000. Lokalitet je potrebno iznova pregledati u boljim uvjetima te provjeriti je li zaista riječ o kasnosrednjovjekovnoj utvrdi. Za to bi najadekvatniji postupak bilo poduzimanje probnoga arheološkog iskopavanja na položaju same utvrde.

Iako u zaštitnim arheološkim istraživanjima nisu pronađeni srednjovjekovni kulturni slojevi niti nalazi, iskopavanja su na istraživanoj površini polučila spoznaje o postojanju nalaza iz starijega razdoblja, odnosno iz mlađega željeznoga doba.

Rezultati zaštitnih arheoloških istraživanja

Slojevi i recentne tvorevine

Sloj humusa SJ 01 predstavlja nekada poljoprivredno obrađivani sloj koji je u trenutku istraživanja bio livada. Sloj je debljine oko 0,40 m i smeđe je boje. Ispod njega se na većem dijelu istražene površine, označene kao sonda 1, nalazio

sloj blago pjeskovite ilovače SJ 02 koji je na zapadnome dijelu sonde bio vlažniji i masniji te žućkastomaslinaste boje, dok je na istočnome, tj. jugoistočnome dijelu sonde crvenkastiji. Na njegovome vrhu pronalazeni su ulomci keramike koji su uslijed vlažnosti propadali u njega iz nekada vjerojatno kulturnoga sloja, danas izoranoga. Zbog toga SJ 02 u stvari predstavlja zdravicu u vrijeme egzistencije arheološkoga nalazišta. Ispod njega nalazi se sloj žućkaste ilovače SJ 03, također zdravica. Na sjeveroistočnome dijelu sonde, ispod humusa, nalazi se sloj SJ 04 – crvenkasti pijesak poput sloja SJ 02, dok je ispod njega nataložen sloj žute pjeskovite ilovače sličan SJ 03. Ovo je geološko uslojavanje primjetno i u iskopu kanala SJ 05/06. Dakle, na istraživanoj površini dolazi do susreta više geoloških ili pedoloških slojeva u koje su bili ukopani objekti.

Osim arheoloških tvorevina, zamijećene su i dvije recentne (sl. 5–6). Naime, u pravilnoj liniji u smjeru zapad – istok duž čitave južne linije sonde nalazi se blago povišeni trag suhe, tvrde i nabijene žute ilovače (SJ 19), a tik sjeverno od nje linija sivlje zemlje, poput užeg kanala (SJ 17/18). Taj pravocrtni povišeni greben zamjećuje se i pod samom livadom zapadnije i istočnije od sonde, odnosno u istome pravcu teče od samih zapadnih granica katastarske

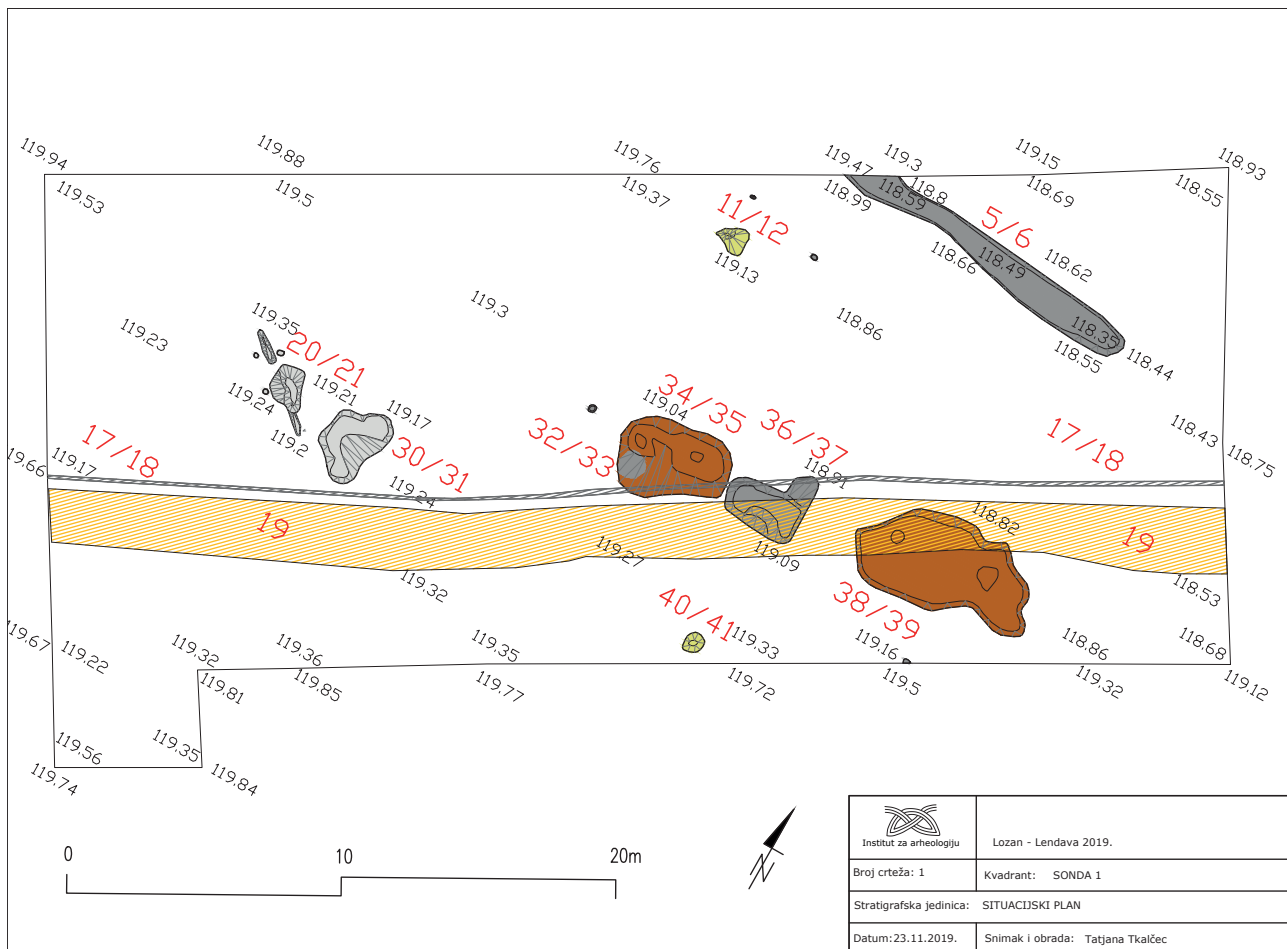

Sl. 5 Plan istraženoga dijela nalazišta s oznakama većih objekata i apsolutnim visinama istražene površine (izradila: T. Tkalčec)
 Fig. 5 Ground plan of the excavated part of the site with marked larger structures and absolute elevations of the excavated area (made by: T. Tkalčec)

čestice do njezinoga kraja na istoku. Možda se SJ 19 može povezati s nekom međom između oranica koja se nije obrađivala, pa je ostala nabijena, tvrda zemlja. Sjevernije od te žute šire linije tvrde ilovače nalazila se siva linija zemlje koja bi mogla predstavljati međnu dublju brazdu. To bi odgovaralo i navodima vlasnika kako je tu postojala međa između dviju oranica. Kako širina SJ 19 odgovara prolazu kola (2,00 – 2,20 m), možda je između oranica nekada bio i put s jarkom, odnosno grabom duž sjeverne strane.

Presjek preko SJ 19, postavljen u zapadnome dijelu sonde gdje nije bilo arheoloških objekata, pokazuje kako se SJ 19 ne mijenja niti do dubine od oko 0,40 m, odnosno da je tu ostao neorani tvrdi žuti sloj SJ 03. U središnjem i istočnijem dijelu sonde, ispod 10-tak centimetara na mjestu izrazito mrljastoga sloja SJ 19, izgledno prebačene SJ 02 ili SJ 03, uočeni su arheološki objekti. Zbog toga se može zaključiti kako SJ 19 ne predstavlja trasu arheološkoga puta ili eventualno bedem, već je to recentna pojava. Potvrđuje to i SJ 17/18 na čijoj su površini bili uočljivi tragovi vode koja je nanosila pijesak, odnosno razvidno je da je i taj jarak recentna pojava koja također dijelom preslojava arheološke objekte.

Ostaci arheoloških objekata pronađeni su u središnjem, južnom i istočnom dijelu istraživane

površine, dok ih u zapadnom i sjeverozapadnom dijelu sonde nije bilo (sl. 5). Ipak, i u tom dijelu sonde zabilježeni su keramički ulomci prilikom iskopa sloja humusa te poliranja površine sloja SJ 02. To pokazuje kako će se nalazište vjerojatno širiti i na zapadni dio livade, izvan istraživane površine. Inače, s iskopom sloja humusa započelo se upravo sa zapadne strane sonde, budući da je tu očekivano i najviše nalaza s obzirom na najveću blizinu oba spominjana uzvišenja – sjevernoga s utvrdom i južnoga s pretpostavljenim grobljem.

Najviše nalaza prikupljeno je u zapunama većih jama, dok ih u zapunama manjih jama, stupova i kanala nije bilo ili su pronađeni tek rijetki ulomci kućnoga lijepa, keramike i zgure. Brojnošću nalaza izdvajaju se veći objekti – osobito SJ 34/35, 36/37 te 30/31 i 38/39. Spomenimo još kako s vrha sloja SJ 02, pored keramičkih ulomaka (T. 1: 2–6), potječe i ulomak željezne fibule s lukom ovalnog presjeka i sačuvanom prstenastom spojnicom (T. 1: 1) te nalaz amorfnoga željeznog predmeta, dok treći metalni nalaz – ulomak brončanoga lima potječe iz zapune objekta SJ 30/31. Veći komad željezne kovačke zgure pronađen je u kanalu SJ 05/06, a manji u jami SJ 36. Zamjetan je izostanak nalaza životinjskih kostiju čemu je možda uzrok kiselost tla u koje su jame bile ukopane.



Sl. 6 Recentni SJ 19 i 17 mjestimično sijeku zapune arheoloških objekata, pogled s jugozapada (snimila: T. Tkalčec)
 Fig. 6 In places, the recent SJ 19 and 17 cross the fills of the archaeological structures, south-west view (photo by: T. Tkalčec)

Arheološke tvorevine i njihov sadržaj

Zapune arheoloških objekata uočavale su se u četiri različite boje: svijetlosive zapune, tamnije sive zapune, maslinastosivkaste zapune i smeđe zapune (sl. 6). Nakon pregleda nalaza iz svih jama ustanovljeno je kako se na osnovi boja zapuna ne može govoriti o višeslojnosti lokaliteta, barem na arheološki istraživanoj površini, odnosno u svim objektima pronađeni su nalazi iz razdoblja mlađega željeznog doba, tj. kasnoga latena.

Svijetlosivom ilovačom bili su zapunjeni objekti SJ 30/31 i 20/21 s okolnim trima stupovima (SJ 22/23, 24/25 i 26/27) i gredom SJ 28/29. Maslinastosivkastom ilovačom zapunjene su manje pliče jame SJ 11/12 u sjevernome dijelu sonde i SJ 40/41 u južnome dijelu. Tamnosiva pjeskovita ilovača zapunjavala je kanal SJ 05/06 (sl. 5); tamnosivom ilovačom zapunjeni su i stupovi SJ 07/08 i 09/10 u sjevernome dijelu sonde između jame SJ 11/12 i kanala SJ 05/06, kao i stup SJ 15/16 smješten uz južni profil sonde. Isto tako, tamnije siva zapuna ispunjavala je ukop stupa SJ 13/14 koji se nalazio sjeveroistočno uz jamu SJ 34/35. Tamnosiva mrlja bila je u jugozapadnome dijelu jame SJ 34/35 te joj je dodijeljen broj zapune i ukopa SJ 32/33. Ova nakupina tamnije sivkaste ilovače u okolnoj smečkastoj zapuni SJ 34/35 ostavljala je mogućnost kako je riječ o preslojavanju objekata, međutim pregledom nalaza to se nije potvrdilo te SJ 32 predstavlja samo dio zapune objekta SJ 34/35 na koji se nataložilo više organskoga materijala. Jama SJ 36/37 bila je zapunjena tamnije sivom ilovačom, dok su spomenuta jama SJ 34/35 te jama SJ 38/39 bile

zapunjene smečkastom ilovačom. Ukop kanala SJ 18 sijekao je vrh zapuna jama SJ 34/35 i 36/37. Dijelovi zapuna jama SJ 36/37 i 38/39 bili su prekriveni mrljama, 10-tak centimetara debelim nakupinama žutoga sloja SJ 19.

Ukop kanala SJ 06 proteže se sondom u smjeru zapad – istok u duljini od 11 m (sl. 5). Nije mu poznata stvarna dužina jer na zapadu izlazi izvan istraživane površine. Najveća širina i dubina su upravo na zapadu uz sjeverni profil sonde – širina iznosi 1,96 m, a dubina 0,40 m. Vrh kanala nalazio se odmah ispod humusa debljine 0,48–0,50 m. Kanal pada prema istoku gdje postaje plići te završava. U zapuni kanala SJ 05 pronađeni su veći ulomak zgure kao i ulomak kasnolatenske posude. Ukop plitke jame SJ 12 nepravilnoga je trokutastoga oblika, dimenzija 1,13 x 1,00 m i dubine 0,10 m. Uz nju se nalaze dva stupa (sl. 5). U zapuni jame SJ 11 pronađeni su veći ulomak kasnolatenske keramike i ulomak kućnoga lijepa. Ukop manje plitke jame SJ 41 ovalnoga je tlocrta, dimenzija 0,68 x 0,82 m i dubine 0,08–0,09 m (sl. 5). U zapuni SJ 40 pronađena su tri ulomka kasnolatenske keramike i ulomak kućnoga lijepa. Ukop nepravilno ovalne plitke jame SJ 21 izdužen je u smjeru sjeverozapad – jugoistok, dimenzija 1,77 x 1,30 m, dok dubina iznosi 0,15–0,17 m. Ova je jama povezana s gredom koja se pruža njezinom zapadnom stranom te se izdužuje izvan gabarita jame SJ 20/21 u ukupnoj dužini od 4,12 m. Ukop grede je plitak (0,05–0,10 m), maksimalne širine 0,35 m. U vezi s ovim objektom vjerojatno su i tri okolna stupa SJ 22/23, 24/25 i 26/27 (sl. 5). U zapuni SJ 20 pronađeni su ulomci kasnolatenske keramike (T. 1: 7) te ugljen. Možda dio većega objekta čini i obližnja jama SJ 30/31.

Ukop SJ 31 je bubrežastoga tlocrta i dimenzija 1,85 x 3,05 m. Na istočnome dijelu se blago udubljuje, dok je stjenka ukopa na zapadnome dijelu strma. Maksimalna dubina ukopa iznosi 0,20 m (sl. 7). Jama SJ 30/31 sadržavala je izrazito veliku količinu kasnolatskih keramičkih posuda izrađenih na lončarskome kolu između kojih se ističe više primjeraka lonaca i zdjela izrađenih na lončarskome kolu, zatim rukom rađenih lonaca (T. 2-3), ulomak većega utega, komadi kućnoga lijepa s tragovima pruča i kolaca te nešto ugljena.

Veća jama SJ 34/35 ima ovalno-bubrežasti oblik te je izdužena u smjeru istok - zapad (4,10 x 2,95 m). Dubina ukopa je oko 0,20 m, pri čemu se na zapadnoj i istočnoj strani nalaze zasebne manje ovalne jame promjera 0,45 do 0,50 m koje su bile dodatno ukopane u dno jame za još 5 do 10 cm (sl. 8-9). Na vrhu u jugozapadnome dijelu sadržavala je zapunu SJ 32 debljine oko 10-tak centimetara intenzivnije tamno sive boje, odnosno u tlocrtu kružnoga oblika promjera oko 1,0 m. Ispod se, nakon što je ispražnjena,

nalazila smečkasta ilovača kao što je to bilo u ostatku objekta SJ 34/35. U SJ 32 pronađeno je nešto ulomaka kasnolatske keramike, a u SJ 34 velika količina kasnolatskih keramičkih ulomaka (T. 4; 5: 1-3) - na lončarskome kolu izrađene zdjele i lonci, ulomci vrčeva ili kantharosa, dok su rukom bili izrađeni lonci i zdjele. Pronađeni su i manja količina kućnoga lijepa, keramički disk (T. 5: 3) te ulomak izljeva posude (T. 5: 1).

Odmah s istočne strane jame SJ 34/35 nalazila se još jedna nešto manja jama SJ 36/37 (sl. 8-9). Ukop jame SJ 37 je ovalnoga oblika te je izdužen u smjeru istok - zapad u duljini od 2,9 m. Širina jame je 0,62 m, dok dubina iznosi 0,25 m. Na sjeveroistočnome se dijelu ukop SJ 37 za oko 1,0 m izdužuje u smjeru sjevera, čineći tako tlocrt L-oblika. Sjeveroistočni dodatak ukopa je plići, dubok je tek oko 5 cm. Dužina objekta na istočnome dijelu tako iznosi 2,72 m. U zapuni jame SJ 36 pronađeni su ulomci kućnoga lijepa, ulomak većega neobrađenog kamena, ulomak željezne kovačke zgure te ulomci kasnolatske



Sl. 7 Ukop jame SJ 31 (snimila: T. Tkalčec)
Fig. 7 Pit SU 31 (photo by: T. Tkalčec)

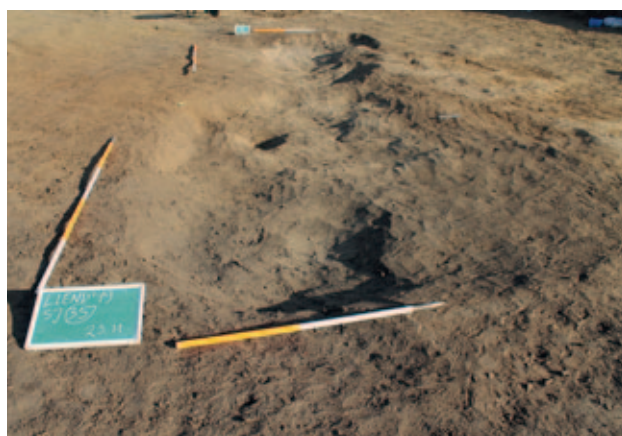

Sl. 8 Ukop jame SJ 35 i u pozadini ukop SJ 37 (snimila: T. Tkalčec)
Fig. 8 Pit SU 35 with SU 37 in the back (photo by: T. Tkalčec)

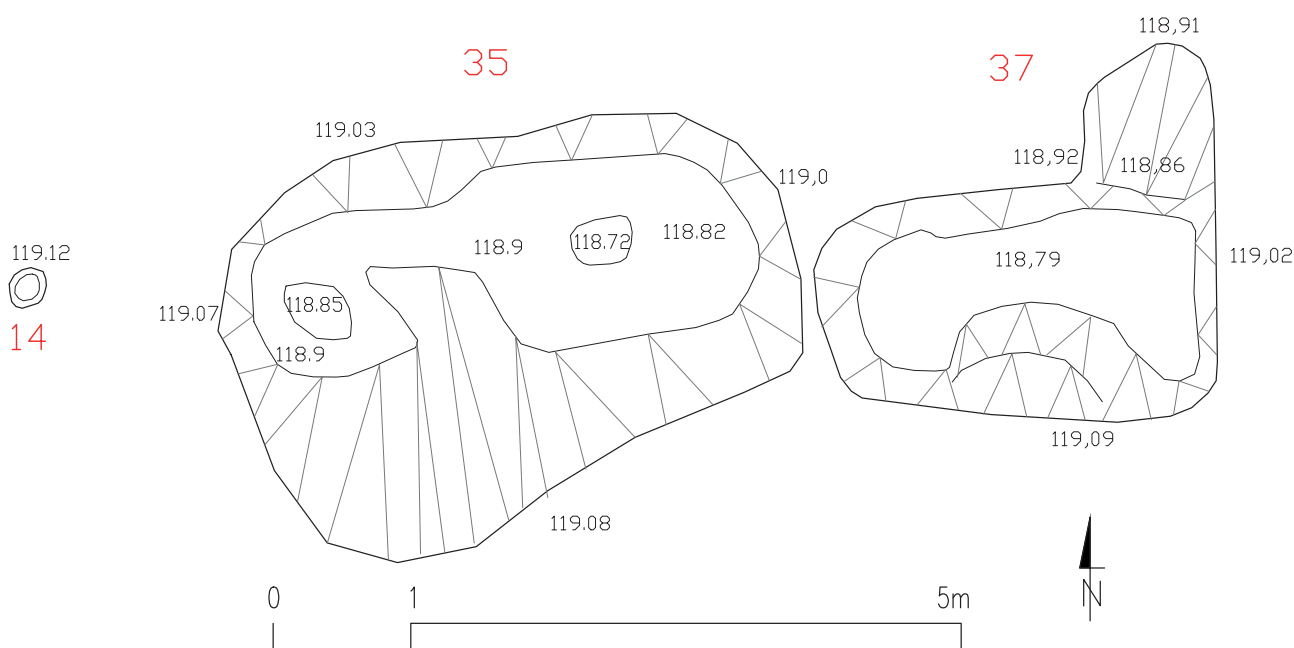

Sl. 9 Ukop jame SJ 35 i stupa SJ 14 te ukop jame SJ 37 (izradila: T. Tkalčec)
Fig. 9 Pit SU 35 and posthole SU 14, and pit SU 37 (made by: T. Tkalčec)

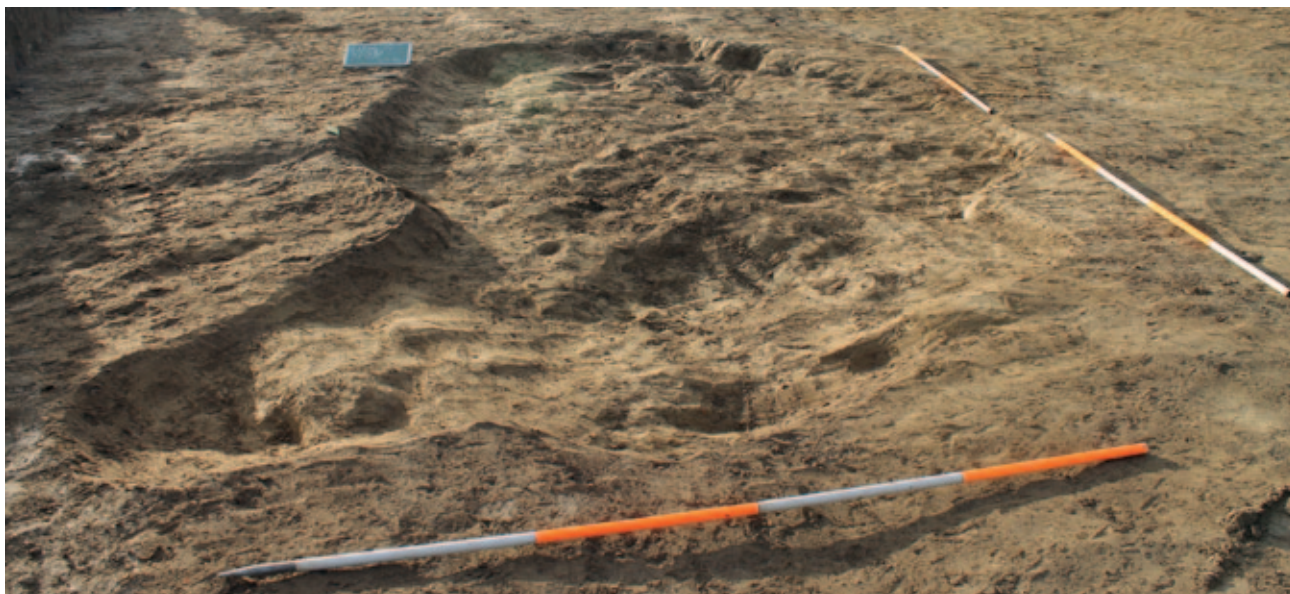

Sl. 10 Ukop jame SJ 39 (snimila: T. Tkalčec)
Fig. 10 Pit SU 39 (photo by: T. Tkalčec)

keramike (T. 5: 4–5). Dva metra istočnije, u istoj liniji s objektima SJ 34/35 i 36/37, nalazi se objekt SJ 38/39. Ukop jame duboke 20–ak cm je nepravilno ovalnoga izduženog tlocrta te na istočnoj i zapadnoj strani sadrži manje jame ukopane za još dodatnih 10–tak centimetara. Zapadna jama kružnoga je tlocrta promjera 0,50 m, dok je istočna nepravilno ovalnoga tlocrta dimenzija 0,72 x 0,87 m (sl. 10). U zapuni SJ 38 pronađeni su ulomci kućnoga lijepa, zatim ulomak većega neobrađenog kamena te ulomci kasnolatenske keramike (T. 5: 6–7; 6: 1–2). Svi ukopi stupova vrlo su plitki (oko 10 cm), ovalni i kružni, uglavnom okomitih stjenki i zaravnatoga dna. Promjer kružnih iznosi 18 cm (SJ 26/27), 21 cm (SJ 24/25) ili 26 cm (SJ 15/16). Dimenzije ovalnih iznose 20 x 11 cm (SJ 07/08), 24 x 19 cm (SJ 09/10), 27 x 32 cm (SJ 13/14), 27 x 20 cm (SJ 22/23) (usp. sl. 5). U njima nisu pronađeni nalazi, osim nešto ugljena u zapuni stupa SJ 28/29.¹

Rasprava

U dosadašnjim istraživanjima tragovi kasnolatenskih naselja ustanovljeni su na više lokaliteta u okolici Virovitice, npr. u Borovi Suhopoljskoj (Marković 1981: 201), zatim u Jasiku, Kapanu i Orešcu (Minichreiter 1985: 44; 1986: 86; Salajić 2001: 22–23, 29), u sjevernome dijelu sela Zvonimirovo (Sekelj Ivančan, Belaj 1998), u Naudovcu na položaju Buk (Salajić 2001: 22) te na Okrugljaku između Zvonimirova i Gacišta (Salajić 2001: 10, 40). Iz ranijih istraživanja ističe se nalaz ostataka keramičarske peći s nalazima sivih latenskih

zdjela S-profilacije, grafitirane keramike i situlastih lonaca zadebljanoga ruba, kakve nalazimo i u Lozanu (Minichreiter 1986: 86, 97, T. 15: 2–7; Salajić 2001: 39). Trogodišnji terenski pregled općine Suhopolje rezultirao je otkrićem i brojnih drugih položaja koji su bili naseljeni u mlađem željeznom dobu oko Suhopolja (položaji Kućište, Grabar II, Za Đolom III, Đol II, Bjeljovina – Dabrovica) te između Suhopolja i Zvonimirova (Dubravica – Ravna Lenija I i II, Dubrava – Ivanjac V, meandar Brežnice) i oko Orešca (položaji Mlini i Duge njive), kao i na području općine Gradina u istočnome dijelu sela Lipovac (Tkalčec, Ložnjak 2000; Tkalčec et al. 2001; 2002). Takva gustoća nalazišta ukazuje kako bi se intenzivnijim terenskim pregledom oko samog Lozana zasigurno pronašlo više lokaliteta s tragovima naseljavanja u mlađem željeznom dobu. To su potvrdila i rekognosciranja trase buduće autoceste A13 (dionica Bjelovar – Virovitica – granica s Mađarskom) koja prolazi južnije od Lozana, odnosno nešto južnije od Špišić Bukovice. Tom su prigodom na položaju nazvanom Špišić Bukovica – Lendava te sjevernije od Virovitice na položaju Virovitica – Brekinja 2, uz rimskodobne, pronađeni i kasnolatenski nalazi (Dizdar, Ložnjak Dizdar 2011: 112, 114, 116, sl. 1). Iz nedalekoga Kloštar Podravskoga potječe i kasnolatenska lijevana brončana fibula koja predstavlja karakterističan oblik LT D1 (Majnarić-Pandžić 1970: 62, 87, T. XXII: 7; Drnić 2012; 2016). Treba istaknuti i novija sustavna istraživanja srednjolatenskoga paljevinskog groblja na položaju Veliko polje u Zvonimirovu te rezultate zaštitnih istraživanja kasnolatenskoga naselja na lokalitetu Virovitica – Kiškorija sjever koja su uvelike pomaknula spoznaje o pogrebnim običajima i nasebinskim značajkama mlađega željeznog doba na širem prostoru Virovitičke Podravine (Dizdar 2006; 2007; 2013).

Istraženi dio naselja na lokalitetu Lozan – Lendava vjerojatno pripada mokronoškoj skupini

¹ U proljeće 2021. godine na istome nalazištu zaštitina istraživanja proveo je kolega Sebastijan Stingl iz Instituta za arheologiju. Istraživana površina veličine oko 1000 m² s dvije sonde, nalazila se južno i istočno od sonde 1 iz 2019. godine. U spomenutim istraživanjima otkrivena je samo jedna jama s ulomcima kasnolatenske keramike te keramike kulture polja sa žarama. Još je pronađeno jedno vatrište. Za podatke zahvaljujemo kolegi S. Stinglu.

Tauriska koji su naseljavali prostor središnje i istočne Slovenije kao i veći dio središnje Hrvatske, sve do istočnih obronaka Bilogore kod Suhopolja (Dizdar 2007: 39). O tome svjedoče usporedbe s nalazima iz kasnolatenskoga horizonta naselja s ostacima deset peći iz Ormoža koje je, na osnovi keramičkih nalaza i fibula tipa Nauheim, datirano u kraj mlađega željeznog doba, odnosno u stupanj Mokronog IIIa (Dular, Tomanič Jevremov 2009). Keramički nalazi iz istraživanja lokaliteta Lozan - Lendava tipološki se uklapaju u sliku koju pruža materijal s različitih kasnolatenskih naselja, kako onih s prostora središnje i zapadne Hrvatske naseljenoga Tauriscima (Dizdar, Ložnjak Dizdar 2021), tako i onima u istočnoj Slavoniji koja je bila naseljena Skordiscima (Dizdar 2001: 39, sl. 12). Ipak, položaj samoga lokaliteta kao i specifične značajke keramičke građe iz Lozana u većoj se mjeri uklapaju u kasnolatensku keramografiju zapadnoga kruga čiji su nositelji bili Taurisci. Zbog toga se najbliže usporedbe mogu pronaći na istovremenome naselju Virovitica - Kiškorijska sjever (Dizdar 2007; Dizdar, Božić 2010) kao i na istraženim naseljima u okolici Koprivnice (Marković 1984; Čimin 2011; Dizdar, Ložnjak Dizdar 2021). Takvu dataciju potvrđivao bi pronalazak ulomka željezne fibule s lukom ovalnoga presjeka (T. 1: 1). Izostanak nalaza karakterističnih za rimsko razdoblje u Lozanu ukazuje kako naselje, barem na istraženome dijelu, nije trajalo nakon kraja 1. st. pr. Kr.

Kako je već istaknuto, veći dio keramičkih posuda izrađen je na lončarskome kolu od dobro pročišćene gline te je najčešće prepoznatljivih sivih do tamnosivih tonova. Ipak, zabilježeni su i pojedini keramički oblici koji su izrađeni rukom, s više primjesa u glini, a najčešće su smeđe do tamnosmeđe boje. Osim ulomaka keramičkih posuda, izdvaja se nalaz dijela velikoga utega u jami SJ 30/31 (T. 3: 3) te dva keramička diska - jedan bez rupice pronađen je u jami SJ 34/35 (T. 5: 3), a drugi s rupicom u jami SJ 30/31 (T. 2: 5). Inače, za ovakve se keramičke diskove navodi kako su mogli imati različitu funkciju, npr. kao pršljeni, amuleti, korišteni u igrama itd., te su bili izrađeni od stijenke keramičkih posuda koje su najčešće bile napravljene na lončarskome kolu (Wendling 2009).

Od keramičkih oblika izrađenih na lončarskome kolu u najvećem su broju pronađeni ulomci raznoliko oblikovanih lonaca i zdjela. Lonci su često većih dimenzija te mogu imati tijelo S-profilacije s izvučenim blago zadebljanim rubom (T. 1: 4; 5: 4). Rijetko su ukrašeni vodoravnim rebrom/rebrima (T. 2: 1; 6: 2) ili žljebovima na ramenu (T. 4: 3), dok su dna takvih lonaca masivna (T. 2: 3). Izdvajaju se i veliki lonci zaobljenoga tijela s vodoravno postavljenim profiliranim rubom (T. 1: 5-6; 6: 1) za koje se smatra kako su služili za pohranu namirnica (Garczik 2021). Od zdjela najbrojnije su one S-profiliranoga tijela koje ponekad može imati oštar prijelaz ramena u donji dio (T. 4: 2). Isto tako, u većem se broju pronalaze i zdjele zaobljenoga tijela i uvučenoga ruba (T. 2: 4; 3: 1-2). U jami SJ 34/35 pronađeni su ulomci posuda s jednom ručkom (T. 4: 4-5) - ulomak s masivnom ručkom koja ima širi i plitki žlijeb cijelom visinom ručke, dok je drugi s profiliranom ručkom sa zadebljanim rubovima. S

obzirom na slabu sačuvanost, nije sasvim sigurno radi li se o dijelovima vrčeva ili kantharosa, možda čak i šalica (usp. Dizdar, Ložnjak Dizdar 2021: Fig. 17: 1). Vrču ili kantharosu mogao bi pripadati i donji dio tijela posude s prstenastim dnom (T. 1: 7). Zanimljiv je nalaz izljeva (T. 5: 1), vjerojatno vrča, što za sada ne predstavlja uobičajen nalaz na kasnolatenskim naseljima. Slični su koso postavljeni izljevi poznati s naselja Szajk u mađarskome dijelu Baranje, no datirani su u rani laten (Gábor 2009; Gáti 2014).

Rukom su izrađena dva prepoznatljiva keramička oblika - zdjele zaobljenoga tijela (T. 1: 3) te lonci zaobljenoga tijela i uskoga pravokutnog presjeka ruba ispod kojega je vodoravni žlijeb koji rub dijeli od tijela (T. 1: 2; 2: 2; 4: 1; 5: 5-7). Za oba osnovna oblika karakteristično je kako im je površina najčešće grubo izvedena, pri čemu lonci često imaju rupičastu površinu nastalu izgaranjem organskih primjesa koje su dodavane u glinu. Zanimljiv je ulomak lonca S-profilacije s vodoravnim nizom kratkih kosih ureza na ramenu (T. 5: 2). U Lozanu su tek rijetko zastupljeni i karakteristični ulomci sive grafitirane keramike s tragovima okomitoga češljastog ukrasa.

Zaključak

Izravne usporedbe za infrastrukturu naselja kao i keramičke oblike s naselja Lozan - Lendava dokumentirane su i na istraženim naseljima smještenima u gornjoj Podravini i Prekomurju u sjeveroistočnoj Sloveniji. Radi se o većim površinama istraživanih srednjo- i kasnolatenskih naselja na kojima je otkrivena infrastruktura naselja koja se sastojala od ostataka pravokutnih kuća od kojih su sačuvani ukopi rupa za stupove te jama različitih oblika, pri čemu se izdvajaju nalazi većih pravokutnih ili ovalnih jama za koje se pretpostavlja kako su imale neku radnu funkciju. Isto tako, zabilježene su i brojne jame različitih oblika i dimenzija. Na spomenutim naseljima dokumentirane su izravne usporedbe za keramičke nalaze iz Lozana koji su također datirani u kasni laten (Dular, Tomanič Jevremov 2009; Pavlovič 2011; Kerman 2011a; 2011b; 2011c; 2011d; Šavel, Sanković 2011; Guštin et al. 2017; Kramberger 2021 itd.).

Prikazani keramički nalazi, uz ulomak željezne fibule, predstavljaju karakterističnu nasebinsku materijalnu ostavštinu kasnoga latena, odnosno kraja 2. i 1. st. pr. Kr. od gornje Podravine pa sve do ušća rijeke Drave u Dunav. Najbliže usporedbe, kako za ostatke infrastrukture, tako i keramičke oblike, zabilježene su na istovremenim naseljima smještenima u istome krajoliku oko Virovitice (Dizdar 2006; 2007; Dizdar, Božić 2010), Koprivnice (Marković 1984; Čimin 2011; Dizdar, Ložnjak Dizdar 2021) i Varaždina (Bekić 2006). To bi svjedočilo kako je većina stanovništva tijekom kasnoga latena u Podravini živjela u ruralnim naseljima koja su bila integrirana u krajolik u kojem su smještena te su odgovarala potrebama manjih poljodjelskih zajednica sastavljenih od nekoliko obitelji (Drnić 2019; Dizdar, Ložnjak Dizdar 2021).

Zasebno valja sagledati činjenicu kako na dosta velikoj arheološki istraženju površini od 800

m², smještenoj na udaljenosti od par desetaka metara od uzvišenja sa suspektnim položajem kasnosrednjovjekovne utvrde, nije pronađen niti jedan nalaz koji se može datirati u kasni srednji vijek. Takva situacija dakako da nije nemoguća, međutim vrlo je neobična, osobito za kasnosrednjovjekovna arheološka nalazišta. K tome, na oranici na sjevernoj strani brijega s tzv. utvrdom također nije zamijećen niti jedan površinski nalaz, u ovome slučaju niti iz kasnolatenskoga razdoblja. Time se otvara pitanje je li kasnolatensko naselje sezalo i na tako blizak povoljan povišeni položaj ili se možda koncentriralo na južniji blago povišeni položaj. Izostanak površinskih nalaza prigodom terenskoga pregleda ne ukazuje na to da nalaza na pregledanim područjima ispod humusa zaista nema, već na potrebu da se lokalitet obiđe i pregleda u više navrata u različita doba godine. Ipak, s obzirom na to da je ovaj lokalitet registriran kao kasnosrednjovjekovna utvrda i to kao gradište nizinskoga tipa, valja iznova razmotriti takvu kategorizaciju kao i detaljnije istražiti je li uopće riječ o lokalitetu koji je, nakon kasnoga latena, bio naseljen i u kasnome srednjem vijeku.

Na osnovi morfoloških karakteristika samoga brijega sa suspektnom lokacijom utvrde, ukoliko je ona tu u kasnome srednjem vijeku i postojala, vjerojatno se može zaključiti kako se ovo nalazište ne uklapa u vrstu lokaliteta tipa *gradište*. Naime, lokalitete tipa *gradište* (visinska i nizinska) karakterizira središnje uzvišenje (rjeđe više uzvišenja) okruženo fortifikacijskim sustavom koji se sastoji od obrambenoga jarka i zemljanoga bedema (ili sustava jaraka i bedema). Na osnovi svoga oblika, svrstavaju se u kategoriju gradišta, a po funkciji su to najčešće utvrđena plemićka sijela, rjeđe utvrđene crkve itd., a odgovaraju tipu lokaliteta pronađenome na širokom srednjoeuropskom prostoru gdje su datirani u razvijeni i kasni srednji vijek (Tkalčec 2017: 15–17; 2019: 333, 338), odnosno na zapadnoeuropskome prostoru tipu lokaliteta tzv. *mote*, gdje se datiraju već od druge polovice 10. te svakako od 11. stoljeća (Hinz 1981: 65; Heine 1998: 148–149; Böhme 2000: 699). U Hrvatskoj je termin *gradište* (visinsko i nizinsko) uveo Zdenko Vinski, s time da im je pretpostavio dataciju u rani srednji vijek po uzoru na niz zapadnoslavenskih gradišta tada istraživanih diljem srednje Europe. U istraživanjima dvaju nizinskih gradišta Z. Vinski je ipak zamijetio da su ona nešto kasnija od uobičajenih ranosrednjovjekovnih gradišta Zapadnih (i Istočnih) Slavena te je gradišta u Svetom Petru Ludbreškom i Mrsunjskom Lugu kod Slavonskoga Broda datirao u razdoblje vladavine Arpadovića, odnosno od (10.) 11. do 13. stoljeća (Vinski 1949; Vinski, Vinski Gasparini 1950). Brojna kasnije istraživana gradišta na prostoru sjeverne Hrvatske ukazala su na njihovu kasniju dataciju, odnosno u vrijeme nakon prijelaza s 12. na 13. stoljeće, pa do izmaka kasnoga srednjeg vijeka krajem 15. i početkom 16. stoljeća, zbog čega su i pomaknute datacije samih gradišta u Sv. Petru Ludbreškom i Mrsunjskome lugu (Tkalčec 2020). U Virovitičkoj Podravini poznata su karakteristična

kasnosrednjovjekovna gradišta nizinskoga tipa u općini Pitomača: Grabrovnica – Hat, Stari Gradac – kota 108,² Velika Črešnjevica – Vaktarna te možda i Turnašica – crkva Presvetoga Trojstva, dok su ona visinskoga tipa Velika Črešnjevica – Črešnjevac ili Gradina Črešnje, Mala Črešnjevica – crkva sv. Martina i Sedlarica – Šanac, zatim visinsko gradište Špišić Bukovica – Gradina u općini Špišić Bukovica (Lovrenčević 1985: 175–177, 192–194, 196–199; Šimek 1997: br. 930, 932, 938, 940, 943, 944, 946; Tkalčec 2004: 93–94, 124–127, 177–179, 200–201, 213–215, 221–225; Tkalčec, Kostešić 2014) te na području Grada Virovitice dva visinska gradišta: Golo Brdo – Turski grad i Sveti Đurađ – Turska utvrda (Salajić 2001: 21; Tkalčec 2012: 124–125). Od toga su manja arheološka istraživanja bila poduzeta tek na gradištima u Špišić Bukovici i Maloj Črešnjevici (Salajić 2001: 30; Tkalčec 2002). Svi ti lokaliteti svojim obrambenim jarcima i zemljanim bedemima imaju iskazljive značajke kasnosrednjovjekovnih gradišta, a koje su izostale u slučaju potencijalne utvrde na istaknutome brijegu na lokalitetu Lozan – Lendava. Raslinjem obrastao vrh brežuljka na kojem se pretpostavlja postojanje kasnosrednjovjekovne utvrde u Lozanu možda pod zemljom i krije ostatke kakvoga drvenog (ili zidanoga) zdanja, možda se i radi o vremenu kasnoga srednjeg vijeka (i/ili kasnoga latena), međutim ne može ga se uvrstiti u vrstu arheoloških nalazišta tipa gradište. Tip kasnosrednjovjekovnih utvrda bez tragova vanjskoga fortifikacijskog pojasa na prostoru sjeverne Hrvatske arheološki do sada nije istraživan te općenito nije poznat ili prepoznat.

Na osnovi rezultata zaštitnih istraživanja provedenih 2019. godine, može se zaključiti kako se na nalazištu Lozan – Lendava nalaze ostaci kasnolatenskoga naselja te je eliminirana kategorizacija lokaliteta kao kasnosrednjovjekovno nizinsko gradište, pri čemu se potencijalni kasnosrednjovjekovni sloj kao i postojanje neke utvrde bez obrambenoga sustava s opkopima i bedemima tek trebaju arheološki provjeriti i potom istražiti.

Napomena

Zaštitna arheološka istraživanja na nalazištu Lozan – Lendava izvršena su u razdoblju od 19. do 23. studenoga 2019. godine na k.č. 966/5 k.o. Lozan vlasnika Alojza Mikše prije izgradnje gospodarskoga objekta OPG Marko Mikša te je njima obuhvaćena površina od 800 m². Stručnu ekipu činili su voditeljica

2 Nakon završetka zaštitnih arheoloških istraživanja dana 03. prosinca T. Tkalčec iznova je obišla lokalitet Lozan – Lendava te je tom prigodom obavila i terenski pregled gradišta sjeverno od Starog Gradeca. Gradište se dobro vidi na zračnim snimcima posljednjih godina na portalu GoogleEarth. Međutim na samome terenu je ustanovljeno kako je gotovo u potpunosti izravnavano okolnim terenom uslijed intenzivne poljoprivredne obrade tla. Na području gdje je nekada bilo središnje uzvišenje zamijećeni su ulomci kasnosrednjovjekovne keramike 15./16. stoljeća te nekoliko izoranih jama s crvenom zapečenom zemljom i crnom gorevinom. Tom prigodom pregledan je i položaj Kranjčev brijeg smješten južno od Lozana te je ustanovljeno kako su sjeverna i južna strana brijega (čijom sredinom ide put za Vukosavljevicu) uništeni iskopom pijeska. Valja provjeriti dokumentaciju D. Dopplera u Gradskome muzeju u Virovitiči je li moguće da se bjelobrdsko groblje nalazilo tako daleko na južnoj padini brijega.

dr. sc. Tatjana Tkalčec i dr. sc. Siniša Krznar iz Instituta za arheologiju. Pomoćnu ekipu činili su članovi obitelji Mikša iz Špišić Bukovice te dva radnika OPG-a. OPG Marko Mikša je, uz radnu pomoćnu ekipu, osigurao i sve strojeve za radove, kao i pranje keramičkih nalaza.

Internetski izvor

Internet source

Geoportal DGU – Geoportal Državne geodetske uprave
<https://geoportal.dgu.hr/> (pristupljeno 6.11.2019.)

Izvor karte

Map source

Veliki atlas Hrvatske 2002, Borovac I. (ed.), 1. izd., Mozaik knjiga, Zagreb.

Literatura

Bibliography

Bekić, I. 2006, *Zaštitna arheologija u okolici Varaždina, Arheološka istraživanja na autocesti Zagreb – Goričan*, Ministarstvo kulture RH, Hrvatski restauratorski zavod, Zagreb.

Böhme, H. W. 2000, Burgenbau und Befestigungstechnik des 10. Jahrhunderts im deutschen Altsiedelland und in den Marken, in: *Europas Mitte um 1000*, Wiczorek A., Hinz H.-M. (eds.), Handbuch zur Ausstellung 2, Theiss, Stuttgart, 694–700.

Čimín, R. 2011, *Zaštitna arheologija višeslojnih nalazišta Virje – Volarski breg (2008.–2010.) / Delovi – Grede I (1982.)*, katalog izložbe, Muzej grada Koprivnice, Koprivnica.

Dizdar, M. 2001, *Latenska naselja na vinkovačkom području*, Dissertationes et Monographiae 3, Arheološki zavod Filozofskog fakulteta Sveučilišta u Zagrebu, Zagreb.

Dizdar, M. 2006, *Zaštitna istraživanja naselja latenske kulture na nalazištu Virovitica – Kiškorijska sjever*, *Annales Instituti Archaeologici*, Vol. II, 55–60.

Dizdar, M. 2007, *Naselje mladog željeznog doba Virovitica – Kiškorijska sjever*, in: *Zapadna virovitička obilaznica – zaštitna arheološka istraživanja 2005./2006. godine*, katalog izložbe, Gradski muzej Virovitica, Virovitica, 35–46.

Dizdar, M. 2013, *Zvonimirovo – Veliko polje, Groblje latenske kulture 1*, Monographiae Instituti Archaeologici 8, Institut za arheologiju, Zagreb.

Dizdar, M., Božić, D. 2010, *O nekim oblicima fibula s kasnolatskog naselja Virovitica – Kiškorijska sjever*, *Prilozi Instituta za arheologiju u Zagrebu*, Vol. 27, 145–160.

Dizdar, M., Ložnjak Dizdar, D. 2011, *Terenski pregled trase buduće autoceste A13, dionica Bjelovar – Virovitica – granica s Mađarskom*, *Annales Instituti Archaeologici*, Vol. VII, 112–117.

Dizdar, M., Ložnjak Dizdar, D. 2021, *Prehistoric Settlement at Virje–Volarski Breg/Sušine*, in: *Interdisciplinary Research into Iron Metallurgy along the Drava River in Croatia – The TransFER Project*, Sekelj Ivančan T., Karavidović T. (eds.), Archaeopress Archaeology, Oxford, 122–145.

Drnić, I. 2012, *Kasnolatske lijevane fibule s prostora južnoistočne Panonije*, *Vjesnik Arheološkog muzeja u Zagrebu*, 3. ser. Vol. XLV, 225–238.

Drnić, I. 2016, *Contacts between the Boii and the Scordisci: The Case of the Oberleiserberg Type Fibulae*, in: *Boii – Taurisci*, Proceedings of the International Seminar, Oberleis-Klement, June 14th–15th, 2012, Karwowski M., Rams P. C. (eds.), Mitteilungen der Prähistorischen Kommission 85, Verlag der Österreichische Akademie der Wissenschaften, Wien, 49–54.

Drnić, I. 2019, *Late Iron Age rural settlements in southern Pannonia*, in: *Rural Settlement. Relating Buildings, Landscape, and People in the European Iron Age*, Cowley D. C., Fernández-Götz M., Romankiewicz T., Wendling H. (eds.), Sidestone Press, Leiden, 173–178.

Dular, J., Tomanič Jevremov, M. 2009, *Sledovi poznolatske poselitve v Ormožu*, *Arheološki vestnik*, Vol. 60, 159–193.

Guštin, M., Tiefengraber, G., Pavlovič, D., Zorko, M. 2017, *Nova Tabla pri Murski Soboti*, *Arheologija na avtocestah Slovenije*, Vol. 52(1), Zavod za varstvo kulturne dediščine Slovenije, Ljubljana.

Gábor, O. 2009, *Oinochoe jugs from the 5th century BC found in Szajk (Barany County)*, in: *EX OFFICINA... Studia in honorem Dénes Gabler*, Biró S. (ed.), Mursella Régészeti Egyesület, Győr, 146–160.

Garczik, Á. 2021, *Dolia in the Middle La Tène Period of the Carpathian Basin in the light of new finds from Perkáta-Nyúli-dűlő*, *Dissertationes Archaeologicae*, ser. 3 Vol. 9, 121–134.

Gáti, C. 2014, *On the Crossroads of Cultures. Cultural and Trade Connections of the Site of Szajk in South Transdanubia in the sixth–fourth Centuries BC*, in: *Iron Age Crafts and Craftsmen in the Carpathian Basin*, Proceedings of the International Colloquium from Târgu Mureș, 10–13 October 2013, Berecki S. (ed.), Bibliotheca Musei Marisiensis, Seria Archaeologica VII, Editura Mega, Târgu Mureș, 115–138.

Heine, H-W. 1998, *Frühmittelalterliche Burgen in Niedersachsen*, in: *Frühmittelalterlicher Burgenbau in Mittel- und Osteuropa, Tagung Nitra vom 7. bis 10. Oktober 1996*, Henning J., Ruttka A. T. (eds.), Seminar für Vor- und Frühgeschichte der Johann Wolfgang Goethe-Universität Frankfurt am Main, Archäologisches Institut der Slowakischen Akademie der Wissenschaften Nitra, Dr. Rudolf Habelt GmbH, Bonn, 137–149.

Hinz, H. 1981, *Motte und Donjon. Zur Frühgeschichte der mittelalterlichen Adelsburg*, *Zeitschrift für Archäologie des Mittelalters* 1, Rheinland-Verlag GmbH, Köln.

Kerman, B. 2011a, *Celtic settlement in Prekmurje*, in: *The Eastern Celts, The Communities between the Alps and the Black Sea*, Guštin M., Jevtić M. (eds.), Univerza na Primorskem, Znanstveno-raziskovalno središče, Univerzitetna založba Annales, Koper – Beograd, 65–82.

Kerman, B. 2011b, *Kotare–Baza pri Murski Soboti*, *Arheologija na avtocestah Slovenije* 17, Zavod za varstvo kulturne dediščine Slovenije, Ljubljana.

Kerman, B. 2011c, *Pod Kotom – sever pri Krogu*, *Arheologija na avtocestah Slovenije* 24, Zavod za varstvo kulturne dediščine Slovenije, Ljubljana.

Kerman, B. 2011d, *Kotare – Krogi pri Murski Soboti*, *Arheologija na avtocestah Slovenije* 20, Zavod za varstvo kulturne dediščine Slovenije, Ljubljana.

Kramberger, B. 2021, *A highway into our past. New data on the Early – and Late – Iron Age lowland settlement in the Maribor area (NE Slovenia)*, *Śląskie sprawozdania archeologiczne*, Vol. 63, 47–74.

Lovrenčević, Z. 1985, *Srednjovjekovne gradine u podravskoj regiji*, *Podravski zbornik*, Vol. 85, 168–199.

Majnarić-Pandžić, N. 1970, *Keltsko-latenska kultura u Slavoniji i Srijemu*, Acta Musei Cibalensis 2, Gradski muzej Vinkovci, Vinkovci.

Marković, Z. 1981, *Novi prilozi poznavanju prethistorije u Podravini*, *Podravski zbornik*, Vol. 7, 193–213.

Marković, Z. 1984, *Prilog poznavanju kontinuiteta naseljavanja terena oko Delova*, *Podravski zbornik*, Vol. 10, 295–319.

Minichreiter, K. 1985, *Rekognosciranje terena općine Virovitica*, *Glasnik slavonskih muzeja*, Vol. 50–51 (1984–1985), 41–51.

Minichreiter, K. 1986, *Pregled arheoloških nalaza na području općine Virovitica*, in: *Virovitički zbornik 1234–1984*, Mohorovičić A. (ed.), Jugoslavenska akademija znanosti i umjetnosti i Skupština Općine Virovitica, Virovitica, 81–98.

Pavlovič, D. 2011, La Tène farmsteads near Murska Sobota, in: *The Eastern Celts. The Communities between the Alps and the Black Sea*, Guštin M., Jevtić M. (eds.), Univerza na Primorskem, Znanstveno-raziskovalno središče, Univerzitetna založba Annales, Koper – Beograd, 83–89.

Šimek, M. (ed.) 1997, *Registar arheoloških nalaza i nalazišta sjeverozapadne Hrvatske*, 2. dopunjeno izdanje, Muzejsko društvo sjeverozapadne Hrvatske, Sekcija arheologa i preparatora, Bjelovar.

Salajčić, S. 2001, *Arheologija virovitičkog kraja*, Gradski muzej Virovitica, Virovitica.

Sekelj Ivančan, T., Belaj, J. 1998, Probno sondažno iskopavanje u selu Zvonimirovu godine 1998., *Obavijesti Hrvatskog arheološkog društva*, Vol. XXX(3), 112–117.

Šavel, I., Sanković, S. 2011, *Pri Muri pri Lendavi*, Arheologija na autocestah Slovenije 23, Zavod za varstvo kulturne dediščine Slovenije, Ljubljana.

Tkalčec, T. 2002, Arheološko istraživanje crkve Sv. Martina u Maloj Črešnjevici kraj Pitomače u godini 2001., *Obavijesti Hrvatskog arheološkog društva*, Vol. XXXIV(1), 99–103.

Tkalčec, T. 2004, *Srednjovjekovna gradišta u Hrvatskoj*, Unpublished MA Thesis, University of Zagreb, Zagreb.

Tkalčec, T. 2012., Rekognosciranje srednjovjekovnih gradišta na području bilogorskog kraja i Zapadne Slavonije 2011. g., *Annales Instituti Archaeologici*, Vol. VIII, 115–127.

Tkalčec, T. 2017, Kasnosrednjovjekovna gradišta u široj okolini Križevaca: arheološki prilog poznavanju plemstva srednjovjekovne Križevačke županije, *Cris*, Vol. 19(1), 15–33.

Tkalčec, T. 2019, Earthwork elements of defensive systems of small strongholds in the Kingdom of Slavonia, in: *Fortifications, defence systems, structures and features in the past*, Tkalčec T., Sekelj Ivančan T., Krznar S., Belaj J. (eds.), Zbornik Instituta za arheologiju 13, Institut za arheologiju, Zagreb, 333–342.

Tkalčec, T. 2020, Zdenko Vinski i istraživanja gradišta razvijenog i kasnog srednjeg vijeka u Hrvatskoj, in: *Zbornik radova „Zdenko Vinski – život i znanstveni rad“*, Jarak M., Bunčić M., Filozofski fakultet Sveučilišta u Zagrebu, Odsjek za arheologiju, Arheološki muzej u Zagrebu, Zagreb, 265–285.

Tkalčec, T., Kostušić, I. 2014, Izrada digitalnog modela reljefa arheološkog nalazišta na primjeru Gradine kod Špišić Bukovice, *Annales Instituti Archaeologici*, Vol. X, 85–94.

Tkalčec, T., Ložnjak, D. 2000, Obilazak terena – općina Suhopolje u Virovitičko-podravskoj županiji, *Obavijesti Hrvatskog arheološkog društva*, Vol. XXXII(3), 88–92.

Tkalčec, T., Ložnjak, D., Dizdar, M. 2001, Terenski pregled općine Suhopolje u Virovitičko-podravskoj županiji, *Obavijesti Hrvatskog arheološkog društva*, Vol. XXXIII(3), 90–94.

Tkalčec, T., Ložnjak, D., Dizdar, M. 2002, Terenski pregled općine Suhopolje u Virovitičko-podravskoj županiji 2002., *Obavijesti Hrvatskog arheološkog društva*, Vol. XXXIV(2), 57–62.

Vinski, Z. 1949, Prilog poznavanju gradišta s osvrtom na jedan nalaz u Podravini, *Historijski zbornik*, Vol. 2(1–4), 223–241.

Vinski, Z., Vinski Gasparini, K. 1950, *Gradište u Mrsunjskom lugu. Prvo iskapanje slavenske utvrde iz ranog srednjeg vijeka u Hrvatskoj*, Arheološki muzej u Zagrebu, Zagreb.

Wendling, H. 2009, Zur Funktion latènezeitlicher Scherbenrundel, in: *Interpretierte Eisenzeit*, Fallstudien, Methoden, Theorie, Tagungsbeiträge der 3. Linzer Gespräche zur interpretativen Eisenzeitarchäologie, Karl R., Leskovar J. (eds.), Studien zur Kulturgeschichte von Oberösterreich 22, Oberösterreichisches Landesmuseum, Linz, 277–294.

Summary

The archaeological rescue excavations at the site of Lozan – Lendava near Špišić Bukovica, undertaken by the Institute of Archaeology in the fall of 2019, uncovered parts of infrastructure of a Late La Tène settlement (Fig. 1). The site used to be known as a late medieval lowland hillfort, but the excavations have not confirmed this. An area of 800² m was excavated on the south side, at the foot of a prominent hill in the lowland landscape, which was registered as a construction site (Fig. 2–4). The excavations, however, did not find any fragments of late medieval pottery. By inspecting the hill itself, we would eliminate the possibility that a *gradište*-type fortified residence was built on it in the late Middle Ages. In fact, this type of medieval noble strongholds in northern Croatia is usually fortified with a defensive ditch and an earth rampart, but there are no such traces on this site. There still remains the possibility that this favourable prominent location served as a fortified place with a different fortification system in another period (the Middle Ages or earlier periods). However, only an archaeological exploration of the hill itself would remove any doubts about the habitation issue.

Two of the artefacts in the investigated area were not archaeological but recent (Fig. 5–6). In a regular line in the west-east direction, along the entire southern line of the trench, there is a slightly elevated trace of dry, hard, and compacted yellow loam (SU 19), and just north of it there is a line of more grey soil, like a narrow channel (SU 17/18), which seems to have been a field path with a gutter. These artefacts overlaid the remains of Late La Tène pits, posts, and canals.

The infrastructure of the Late La Tène settlement was represented by the remains of buried structures containing fragments of wheel-thrown pottery, but there were also particular recognizable hand-made shapes (Fig. 5; Plates 1–6). Most of the finds were collected in the fills of the larger pits, while the fills of the smaller pits, posts, and canals contained none or few fragments of household daub, pottery, and slag. Larger structures stand out by having numerous finds – especially SU 34/35, 36/37, and 30/31 and 38/39 (Figs. 7–10).

Among the wheel-thrown pottery forms, the most numerous finds were fragments of variously shaped pots and bowls. Pots are often larger in size and may have an S-shaped body with a slightly thickened everted rim (Pl. 1: 4; 5: 4). They are rarely decorated with a horizontal rib or ribs (Pl. 2: 1; 6: 2) or

grooves on the shoulder (Pl. 4: 3). There are also large pots with a rounded body and a horizontal profiled rim (Pl. 1: 5–6; 6: 1), which are believed to have served to store food. The most numerous bowls are those with an S-shaped body, which sometimes has a sharp transition from the shoulder to the lower part (Pl. 4: 2). Bowls with a rounded body and inverted rim are also found in greater numbers (Pl. 2: 4; 3: 1–2). Pit SJ 34/35 contained fragments of single-handle vessels (Pl. 4: 4–5): a fragment with a massive handle that has a wide and shallow groove along the entire height of the handle and a fragment with a profiled handle with thickened edges. Given the poor state of preservation, it is not entirely certain whether these are parts of jugs or kantharoi, perhaps even cups. Another possible part of a jug or kantharos is the lower part of the body of a vessel with a ring-shaped bottom (Pl. 1: 7). A spout (Pl. 5: 1), probably belonging to a jug, is an interesting find because it is uncommon in Late La Tène settlements. Similar slanted spouts are known from the settlement of Szajk in the Hungarian part of Baranja, but they have been dated to the Early La Tène.

There are two recognizable hand-made ceramic shapes – bowls with a rounded body (Pl. 1: 3) and pots with a rounded body and a narrow rectangular sectioned rim above a horizontal groove separating the rim from the body (Pl. 1: 2; 2: 2; 4: 1; 5: 5–7). Both of these basic forms are usually characterized by a rough surface, with the pots often having a dimpled surface created by the combustion of organic admixtures that were added to the clay. An interesting fragment is an S-shaped pot with a horizontal series of short oblique incisions on the shoulder (Pl. 5: 2). Lozan has few characteristic fragments of grey graphite-coated pottery with traces of vertical comb decoration.

Along with pottery fragments, the notable finds include a part of a large weight in pit SU 30/31 (Pl. 3: 3) and two ceramic discs – one without a hole, found in pit SU 34/35 (Pl. 5: 3), and the other with a hole, from pit SU 30/31 (Pl. 2: 5). Such ceramic discs are described as having different functions, e.g. whorls, amulets, game props etc.; they were made from the walls of ceramic vessels that were most often wheel-thrown.

The find of a fragment of an iron fibula with an oval-shaped bow and a preserved annular clasp also fits into the characteristic Late La Tène pottery range (Pl. 1: 1). The absence of finds characteristic of the Roman period in Lozan indicates that the settlement, or at least its explored part, did not last beyond the end of the 1st century BC.

The explored part of the settlement in the Lozan–Lendava site probably belongs to the Mokronog group of the Taurisci who inhabited the area of central and eastern Slovenia and most of central Croatia up to the eastern slopes of Bilogora near Suhopolje. In fact, the ceramic finds typologically fit into the picture provided by the material from various Late La Tène settlements, both from those in the area of central and western Croatia inhabited by the Taurisci and from those in eastern Slavonia inhabited by the Scordisci. Nevertheless, the position of the site itself, and the specific features of the ceramic materials from

Lozan, fit better into the Late La Tène ceramography of the western sphere, promoted by the Taurisci. For this reason, the closest parallels can be found in the contemporary settlement of Virovitica–Kiškorija Sjever and in the explored settlements in the vicinity of Koprivnica. The presented ceramic finds, along with the iron fibula fragment, represent the characteristic settlement material legacy of the Late La Tène, the period of the end of the 2nd century and the 1st century BC, from the upper Drava Valley all the way to the confluence of the Drava with the Danube.

On the basis of the results of the rescue excavations carried out in 2019, it can be concluded that the Lozan–Lendava site contains the remains of a Late La Tène settlement, eliminating the categorization of the site as a late medieval lowland hillfort; however, a possible late medieval layer and a fort without a defence system of moats and ramparts still needs to be archaeologically verified and investigated.

Acknowledgement

Rescue archaeological research at the Lozan – Lendava site was carried out in the period from 19th to 23rd November, 2019, at cad. no. 966/5 cad. mun. Lozan owned by Alojz Mikša before the construction of the OPG Marko Mikša farming facility, on an area of 800 m². The expert team consisted of the leader Dr. Tatjana Tkalčec, and Dr. Siniša Krznar from the Institute of Archaeology. The auxiliary team consisted of members of the Mikša family from Špišič Bukovica and two employees of OPG. OPG Marko Mikša, along with the auxiliary team, also provided all the machines for the work, as well as the washing of ceramic findings.

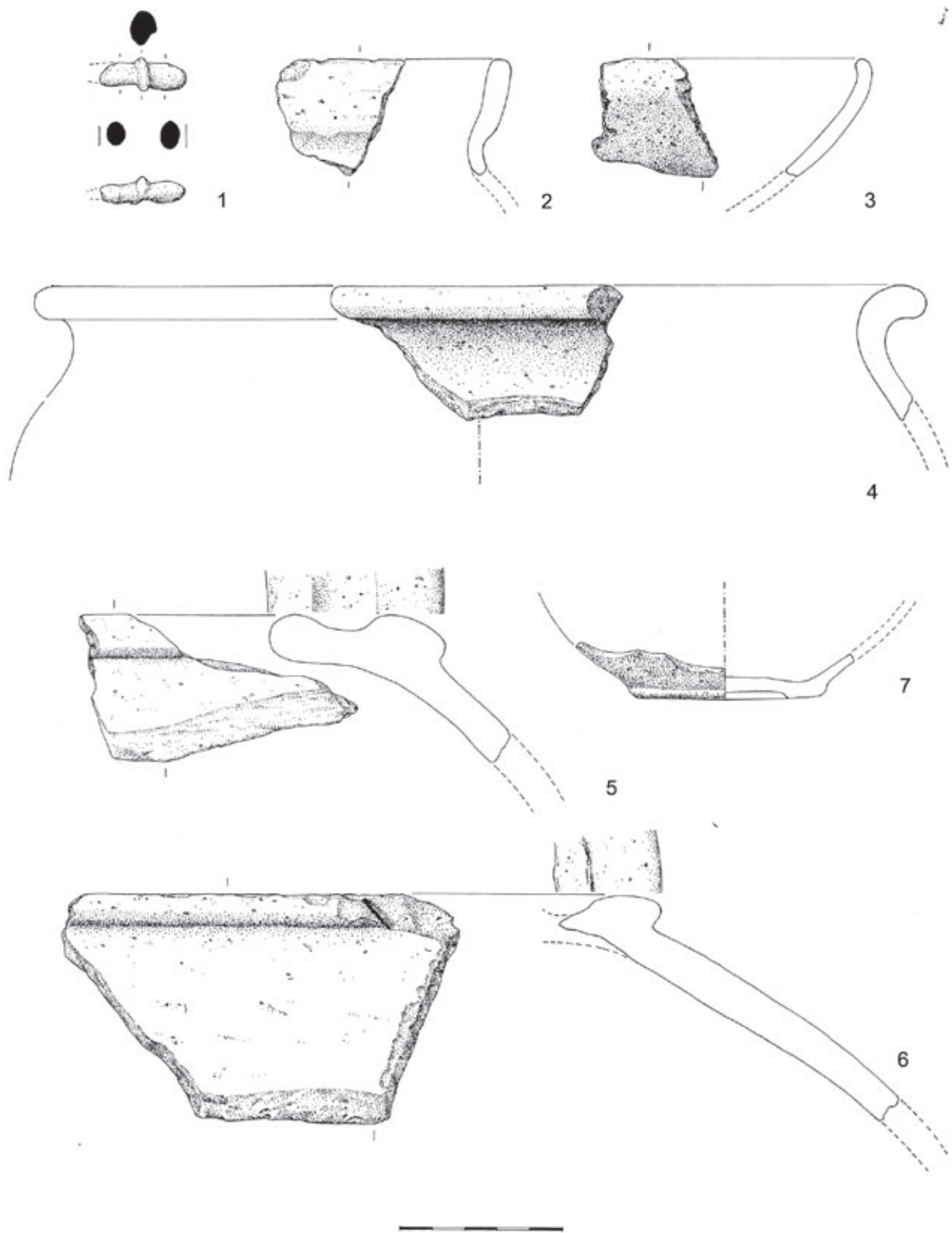

T. 1 Lozan - Lendava: 1 SJ 02; 2-6 SJ 01 i 02; 7 SJ 20 (crtež: M. Marijanović Lešić)
 Pl. 1 Lozan - Lendava: 1 SU 02; 2-6 SU 01 and 02; 7 SU 20 (drawing by: M. Marijanović Lešić)

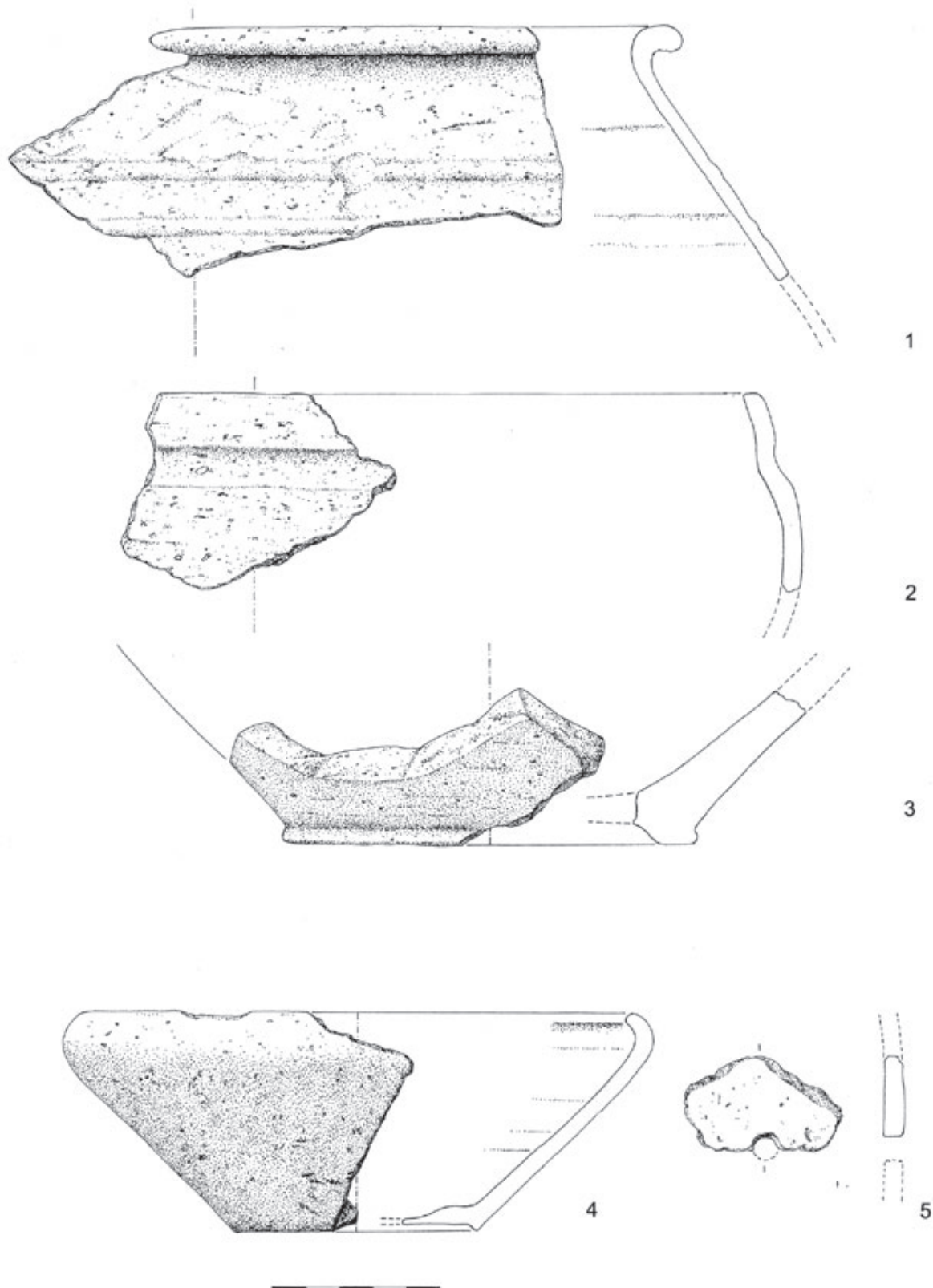

T. 2 Lozan - Lendava: 1-5 SJ 30 (crtež: M. Marijanović Lešić)
Pl. 2 Lozan-Lendava: 1-5 SU 30 (drawing by: M. Marijanović Lešić)

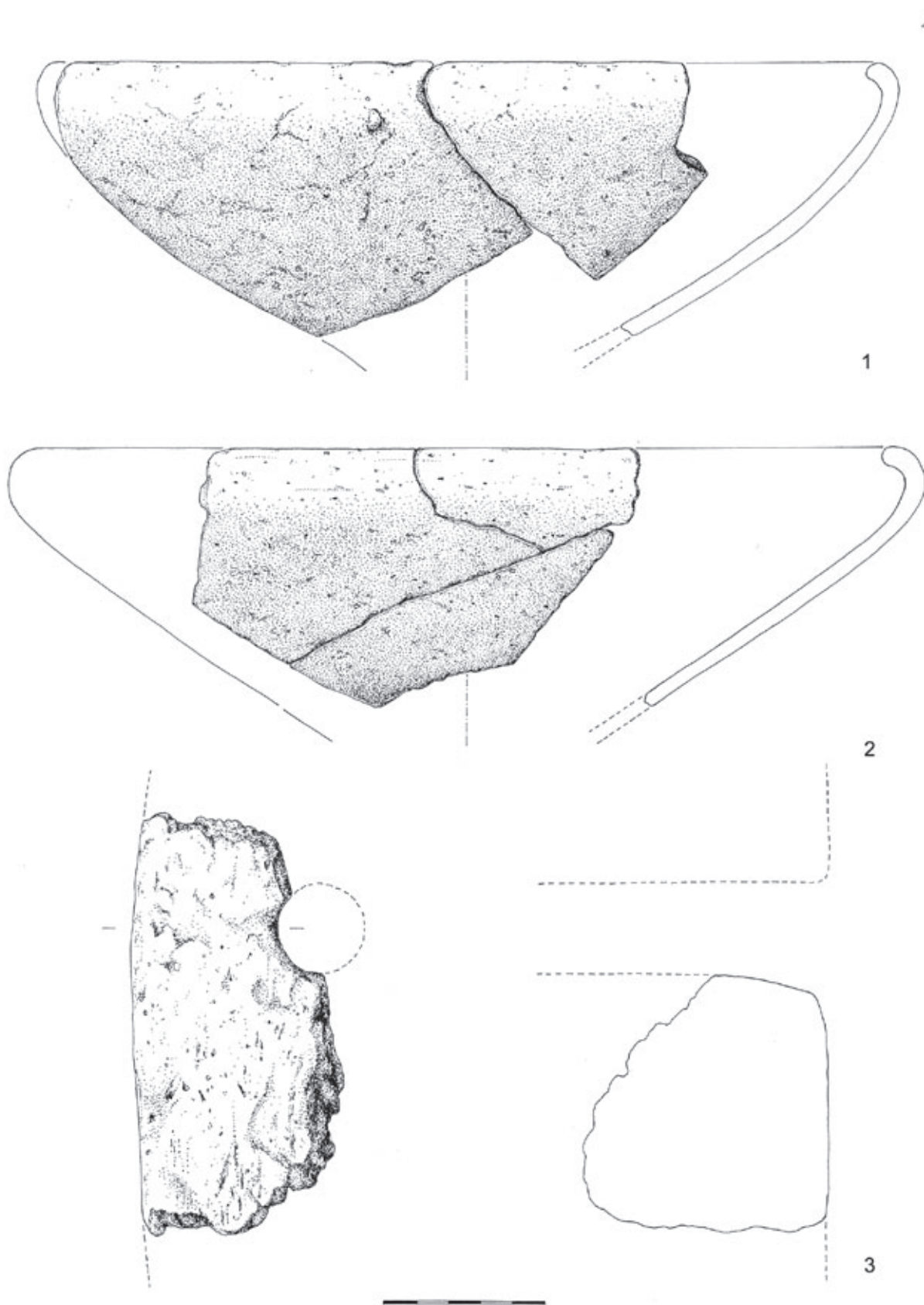

T. 3 Lozan - Lendava: 1-3 SJ 30 (crtež: M. Marijanović Lešić)
 Pl. 3 Lozan-Lendava: 1-3 SU 30 (drawing by: M. Marijanović Lešić)

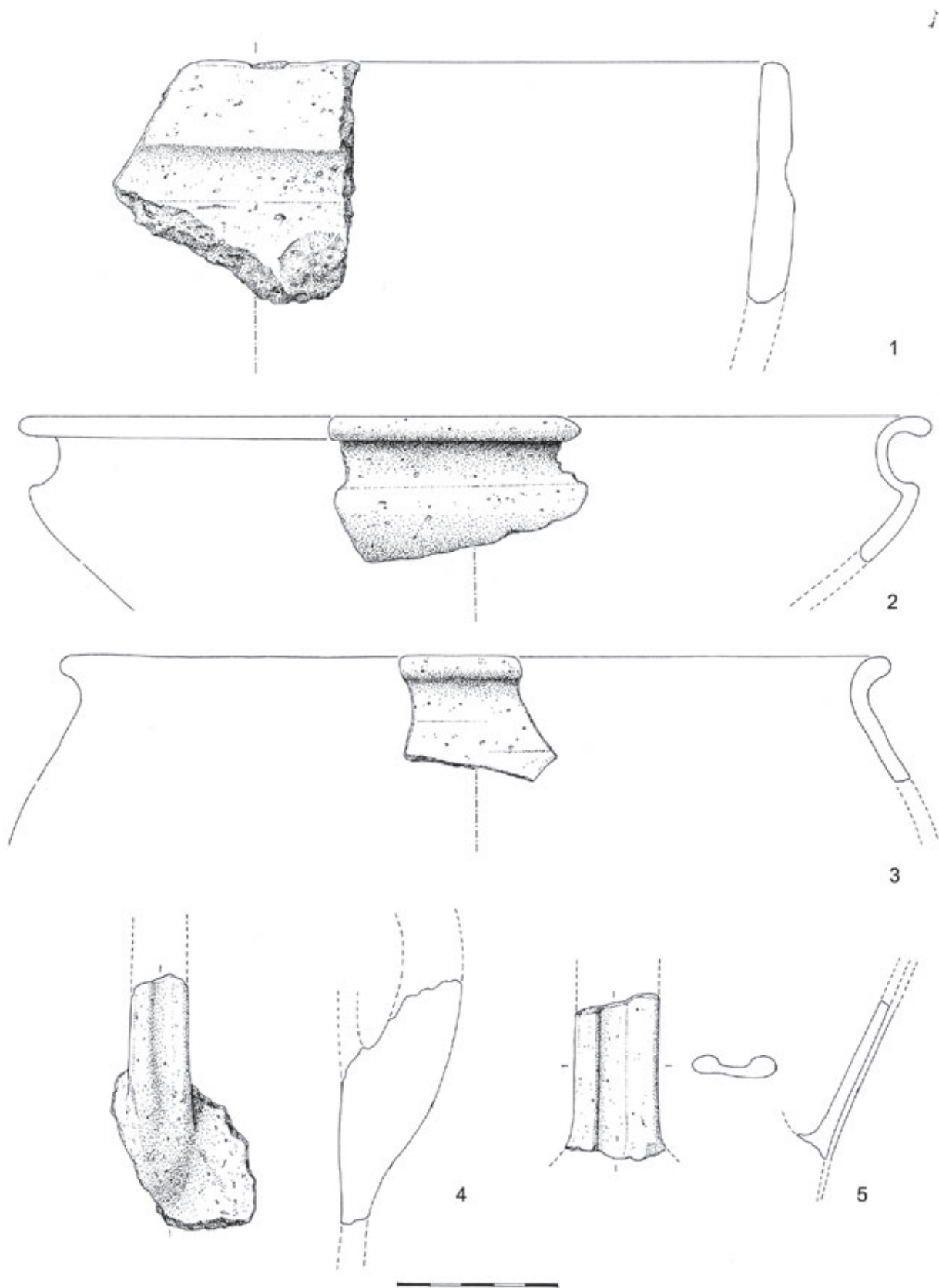

T. 4 Lozan - Lendava: 1-5 SJ 34 (crtež: M. Marijanović Lešić)
Pl. 4 Lozan-Lendava: 1-5 SU 34 (drawing by: M. Marijanović Lešić)

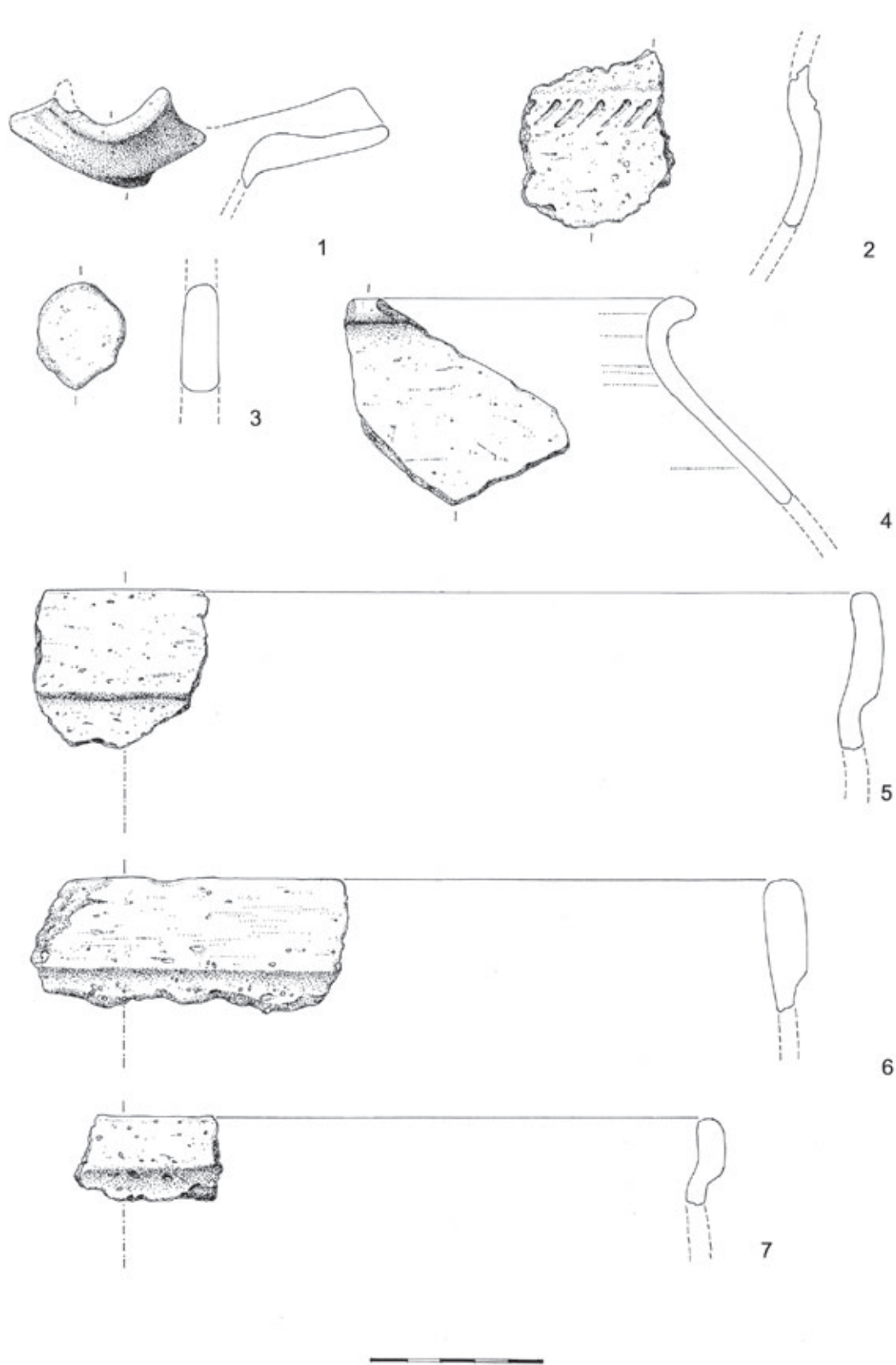

T. 5 Lozan - Lendava: 1-3 SJ 34; 4-5 SJ 36; 6-7 SJ 38 (crtež: M. Marijanović Lešić)
 Pl. 5 Lozan-Lendava: 1-3 SU 34; 4-5 SU 36; 6-7 SU 38 (drawing by: M. Marijanović Lešić)

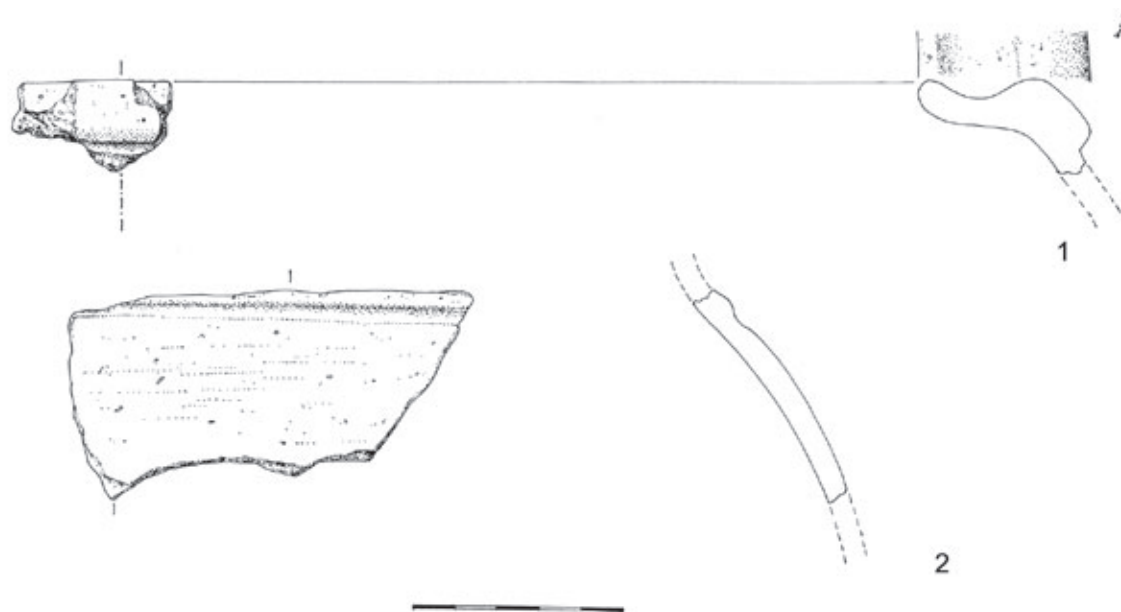

T. 6 Lozan - Lendava: 1-2 SJ 38 (crtež: M. Marijanović Lešić)
Pl. 6 Lozan-Lendava: 1-2 SU 38 (drawing by: M. Marijanović Lešić)