

ZORAN GREGL

Arheološki muzej
Trg N. Šubića Zrinskog 19
HR-10000 Zagreb
zgregl@amz.hr

RIMSKODOBNA NEKROPOLA GORNJA VAS NA ŽUMBERKU

UDK 904:726.82 (497.5)
Izvorni znanstveni rad

U članku se obrađuje materijal s jedne srednje velike paljevinske nekropole iz ranocarskog razdoblja – točnije, od sredine 1. do sredine 2. st. poslije Krista, što znači od klaudijevskog doba do Markomanskih ratova. Lokalitet je Gornja Vas na Žumberku, a na tom su groblju svoje mrtve pokopali pripadnici romaniziranog keltskog plemena Latobika.

Planinski masiv Žumberka nalazi se zapadno od Zagreba i zajedno sa Samoborskim gorjem čini jednu zemljopisnu cjelinu, a nekako u središtu nalazi se jedno od većih žumberačkih sela – Gornja Vas na nadmorskoj visini od 740 m. Otprilike po sredini gorja prolazi hrvatsko – slovenska granica i u Sloveniji za taj masiv upotrebljava se naziv Gorjanci. Najviši vrh je sv. Gera (1178 n/m), a cijelo to gorovito područje smješteno je između rijeka Krke, Save i Kupe (karta). Geološki gledano, na Žumberku prevladavaju vapnenci tipičnih obilježja krša, a naslage željezne rude u vapnenačkim slojevima (GORJANOVIĆ-KRAMBERGER 1894) u kombinaciji sa šumskim bogatstvom i obiljem izvora, bili su preduvjet prapovijesnom i povijesnom razvoju, na što upućuju i toponimi (npr. Željezno, Ruda ili Rude). Zahvaljujući prirodnim značajkama, nepostojanju gradskih središta i danas rijetkoj naseljenosti, to je područje ekološki vrlo dobro sačuvano, proglašeno parkom prirode i svojevrsna je oaza biljnog i životinjskog svijeta u neposrednoj blizini Zagreba, Karlovca, Ozlja i Novog mesta, a sliku o bogatstvu tog kraja i u prošlosti upotpunjavaju mnogobrojni arheološki lokaliteti (GREGL 2006).

Prve vijesti o arheološkim nalazima na Žumberku koje su stizale u tadašnji »Arheološki odjel« Narodnog muzeja u Zagrebu sežu u drugu polovinu 19. stoljeća. Međutim, tek unatrag dvadeset i pet godina zagrebački arheolozi su istraživanje započeli sustavnim obilascima, a ubrzo potom i pokusnim sondiranjima koja su prerasla u sustavna istraživanja te u zaštitu, konzervaciju i prezentaciju lokaliteta. Cijela priča je započela sredinom svibnja 1982. godine kada su se autor ovih redaka i Branka Vikić-Belančić uputili u Gornju Vas na poziv tadašnjeg ravnatelja Osnovne škole »Kalje« iz istoimenog sela, g. Zlatka Banovića koji je dojavio da seljaci prigodom oranja na lokaciji Ravnice (odmah podno sela Gornja Vas) pronalaze keramičke posude, tj. vrčeve s dvije ručke ili kako ih Žumberčani zovu »krugle«. Na samom lokalitetu jasno je bio vidljiv jedan grob a kod jednog od seljaka, Branka Šintića, bio je pohranjen inventar toga groba: staklena urna, lonac narebrenog



Karta



vrata i dr. Sve je to bilo dovoljno da se promptno krene u sondiranje i zaštitu nekropole pa su već 6. srpnja iste godine započela istraživanja koja su odmah pokazala da se za tu nekropolu znalo već ranije.¹ U dnevniku iz prve kampanje je zapisano:

GROB 1 – otvoren prije cca 5 godina i iz njega je izvađen gornji dio amfore (crvene boje s dvije ručke). Grob je načinjen od 4 monolitne kamene ploče (70 x 60 cm). Sa dvije strane još dvije ploče. Poklopac odnesen prije 5 godina. U sjeveroistočnom kutu pronađen donji dio crvene amfore, a uz sjeverni rub (30 cm daleko) rani tip izrazito profilirane fibule. U iskopu je pronađen još jedan ulomak fibule.

Dubina groba 55 cm, dimenzije groba 70 x 60 cm.

Zapadni dio dna groba naslonjen je na živac dok je istočni od gline. Sjeverna ploča se pod pritiskom raspukla i nagnula prema unutra. U grobu je pronađeno mnogo ulomaka crvene i sive keramike.

GROB 2 – otvoren 12. travnja 1982. i temeljito očišćen. Četverokutnog je oblika, s tri strane načinjen od pločastog kamena, dok četvrta, sjeverna ima dvije stepenice. Povrh groba nalazi se vijenac od kamena pa se čini da je bio nadsvođen.

Dubina 70 cm, dimenzije 75 x 80 cm. Promjer vijenca 125 cm.

Kako su predmeti iz ovog groba ostali u privatnom vlasništvu u mogućnosti smo samo prezentirati radne crteže načinjene na terenu:

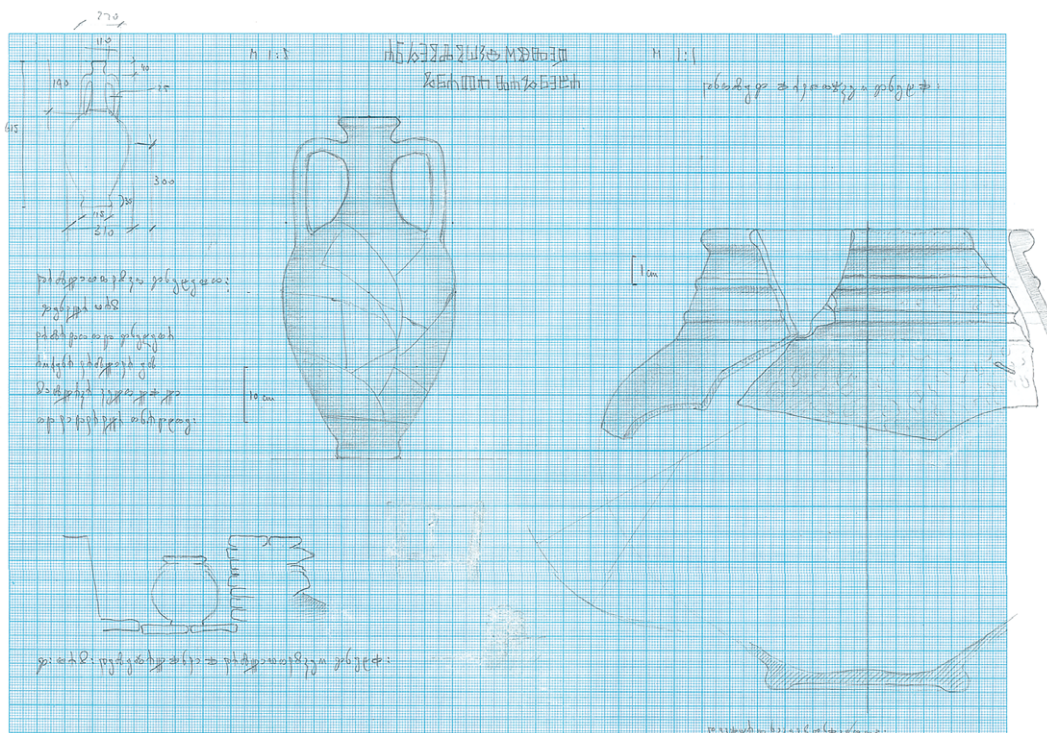

1 Tijekom iskopavanja sudjelovali su arheolozi: Remza Košćević, Damjan Lapajne, Rajka Makjanić, Jagoda Mardešić, Branka Migotti, Bruna Nardelli i Želimir Škoberne. Tadašnji studenti arheologije koji su bili u ekipi su: Damir Dijaković, Goranka Gajski, Marina Grandić, Biser-

ka Juhar, Željko Krnčević, Josip Lozok, Ranko Starac i Morena Želle.

Crteže na terenu izrađivali su Remza Košćević, arhitektica Dunja Gerić, Biserka Juhar, Morena Želle te vanjski suradnik Dragan Pelić. Geodetsko snimanje obavio je Emil Klein.

Te godine, tijekom srpnja i listopada, istražena su prva 24 groba, a iskopavanja su u kontinuitetu nastavljena do 1989. godine kada je na tom lokalitetu iskopavanje završeno, no tijekom radova domicilno je stanovništvo prepoznalo »o čemu je riječ«, tj. što arheolozi zapravo traže pa su nam stizale dojave o novim lokalitetima – čak tri paljevinske nekropole iz ranocarskog razdoblja u Bratelji-ma, prapovijesna gradina i nekropola pod tumulima u Budinjaku, ranoromanička crkva u Mrzloom Polju itd.

Svi istraženi grobovi u Gornjoj Vasi paljevinskog su tipa i pripadaju ranocarskom razdoblju; to znači da se uz urnu s ostacima kostiju spaljenog pokojnika u grob uvijek prilaže posuđe (keramičko ili stakleno) kao popudbina. Izuzetno su zanimljive žare jer samo je jedan oblik izrađivan isključivo za grob (GREGL 1988); to su žare u obliku kuće (T. A-1), dočim se ponekad kao urna koriste i posude koje su imale svoju uporabnu vrijednost i u svakodnevnom životu, primjerice to može biti poluloptasta zdjela (T. A-2), lonac narebrenog vrata (T. A-3) ili lonac razgrnutog oboda (T. A-4). Uglavnom, svaka keramička posuda koja ima dovoljno širok vrat da se u nju mogu staviti ostaci spaljenih kostiju pokojnika može se iskoristiti u funkciji urne dok npr. vrčevi s dvije ručke, unatoč svojim velikim dimenzijama ali i uskom vratu, nikad nisu bili korišteni u tu svrhu. Na lokalitetu Bratelji-Ulica, u grobu 17, pronađen je lonac cilindričnog ili narebrenog vrata u kompletu s identičnim vrčićem manjih dimenzija (T. A-5) i to je tzv. »pivsko posodje« kakvo vrlo često pronalazimo na susjednim lokalitetima u Sloveniji – Beletov vrt u Novom mestu, Verdun pri Stopičah, Zloganje pri Škocjanu itd., ali nikad u funkciji urne (KNEZ 1992; *Arheo*, 1990). Na Žumberku pak, taj tip lonaca je bio polagan u grob u obje funkcije: kao popudbina i kao urna.

Oblici grobova su različiti; otkrivena su četiri osnovna oblika – prvi je ukop u običnu zemljanu jamu, najrjeđi na nekropoli Gornja Vas (T. B-1), a potom slijede grobovi ili grobnice građene u tehničkom suhozida bez povezivanja žbukom.

Namjerno razdvajam grob od grobnice jer grob je predviđen samo za jedan ukop, dočim pojedine grobnice imaju tzv. vrata i predviđene su za više ukopa pa grob 48, koji je danas prenesen i rekonstruiran u lapidariju Arheološkog muzeja u Zagrebu, ima kamenu ploču koja je zapravo ulaz u grobnicu (sl. 1). Ostale oblike možemo svrstati u klasične oblike u kojima su pokapani pripadnici plemena Latobika (PETRU 1971). To mogu biti manji grobovi građeni od okomito zabodenih kamenitih ploča, veličine do 60 x 60 cm (T. B-2), potom gotovo kvadratični grobovi građeni od plo-



Slika 1

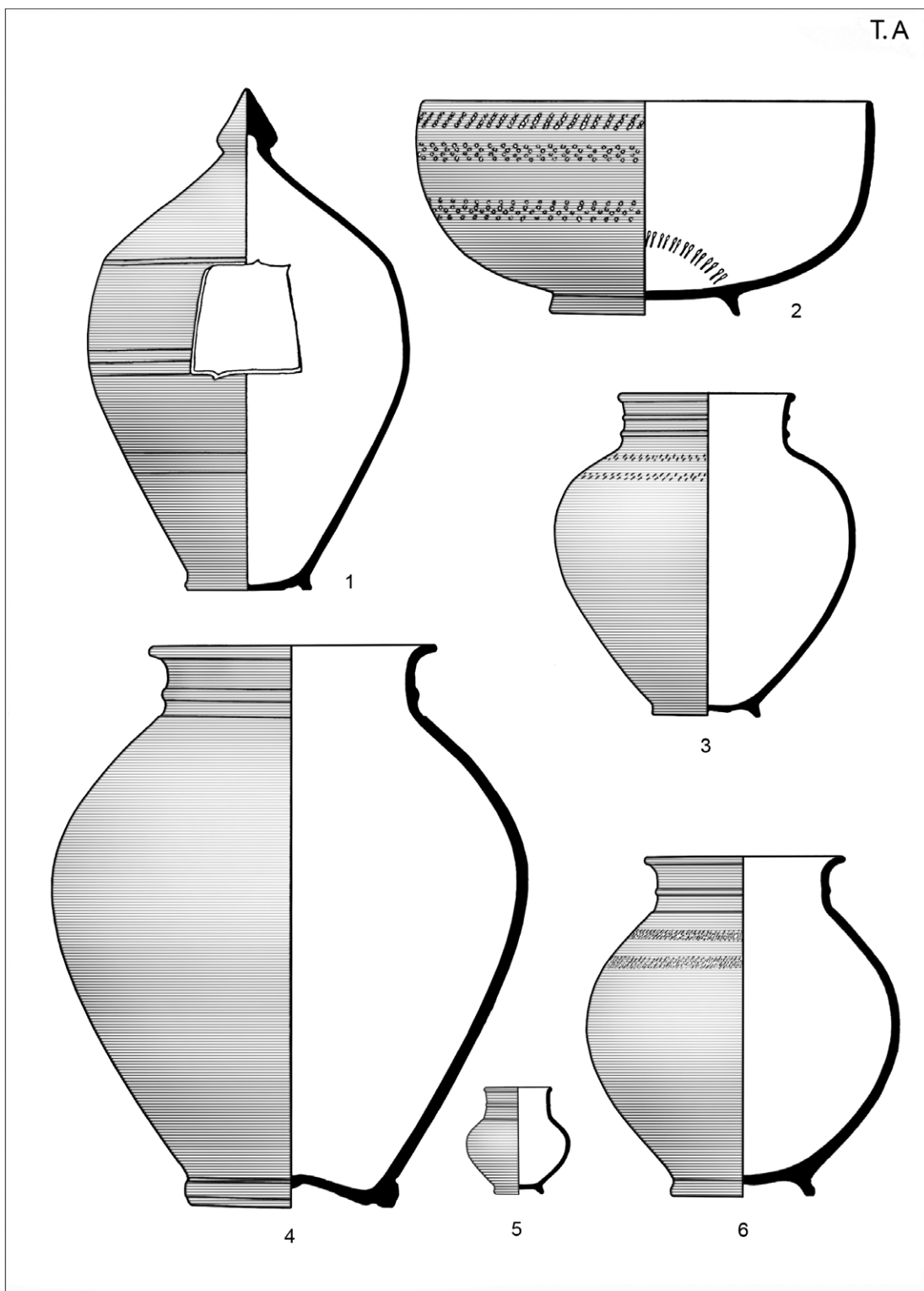

T.B

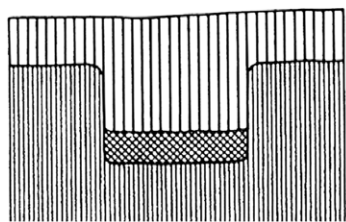

1

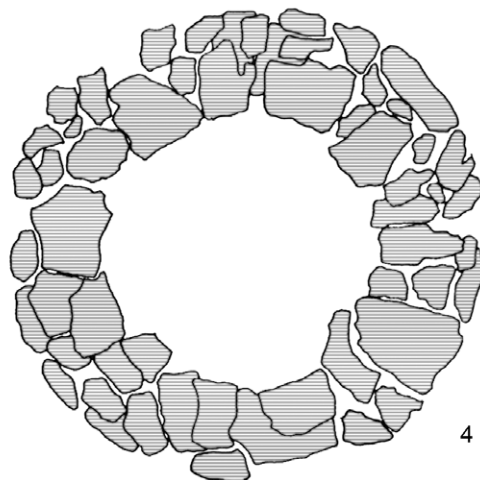

4

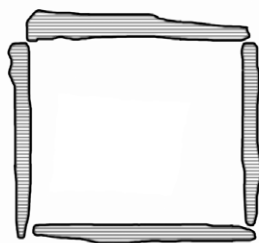

2

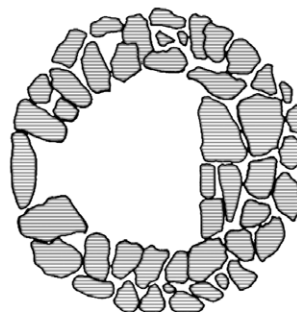

5

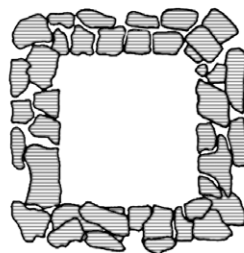

3



6

častog kamenja čije su dimenzije veće – cca 100 x 100 cm (T. B-3), a najzanimljiviji su grobovi kružnog tlorisa čiji unutarnji promjer iznosi i do 205 cm (T. B-4). Jedna od inačica grobnica kružnog tlorisa je i ona s policom – povišenim mjestom u grobu koje se nalazi točno nasuprot ulaza predviđenim za smještaj urne (T. B-5). Okrugli grob 36 iz Gornje Vasi najveći je a ujedno i najbogatiji grob ranocarskog razdoblja u hrvatskom dijelu provincije Gornja Panonija (GREGL 2003), a mislim da je tu riječ o tumulu.² Naime, svaki se grob treba obilježiti na adekvatan način, a budući da su grobovi kružnog tlorisa imali kupolu, dok je kamenje od kojeg su bili građeni, obrađivano s unutarnje, a ne s vanjske strane, zasigurno su bili zasuti zemljom te pripadaju krugu noričko-panonskih tumula koji se prostiru od Vindobone do Siscije. Dosad, međutim, nisu bili evidentirani na području Latobika. Izuzetak je lokalitet Medvedjek na trasi ceste Ljubljana – Zagreb na kojoj je prigodom proširenja ceste pronađeno više tumula, i to nekoliko haštatskih i jedan noričko-panonski (BREŠČAK 1985). Grob 36 iz Gornje Vasi posebno je zanimljiv i zbog toga što su u njemu pronađene dvije urne – jedna keramička urna u obliku kuće te jedna staklena žara također s ostacima spaljenih kostiju pokojnika. Keramička urna u obliku kuće (njem. *die Hausurne*, slovenski – *hišasta žara*) ima pored svog otvora ili vrata dva urezana lika (GREGL, 1987). Jesu li to stražari koji su čuvali ulazak u kuću nekog lokalnog moćnika, na što nas upućuje bogatstvo nalaza, ili su geniji smrti koji s položenim kopljima obilježavaju mjesto posljednjeg počivališta i dio su zagrobnog kulta, ne možemo sa sigurnošću reći. U grobu su pronađena čak četiri komada novca, i to Klaudije I, Vespazijan, Tit i Hadrijan. Inventar tih grobova je iznenađujuće bogat; najviše ima keramike, potom stakla, brončanih fibula, svjetiljki itd. Uz urne u obliku kuće i lonce narebrenog vrata, tu su uglavnom čaše različitih oblika, poluloptaste zdjele te vrčevi s jednom ručkom ili dvije ručke. Riječ je lokalnoj proizvodnji, vjerojatno negdje u Dolenjskoj, a iznenađuje nedostatak sigilate koja je skupocjena roba, ali također je skupocjeno i staklo koje smo pronašli u izobilju. Dominiraju ollae, ali su pronađene zdjelice, vrčić s dvije ručke³ iz groba 36, čaše raznih oblika od među kojima možemo izdvojiti one razgrnutog oboda i s prstenastim zadebljanjem oko vrata (T. 19:4, 6 i dr.). J. Istenič smatra da su te čaše, pronađene uglavnom u grobovima i datira ih u razdoblje od Trajana do Hadrijana, bile izrađivane u Emoni ili u sjeveroistočnoj Sloveniji te u austrijskoj Štajerskoj (ISTENIČ 1994). Međutim, mišljenja sam da većina staklenih predmeta sa Žumberka dolazi iz Aquileje, možda iz njihovih lokalnih radionica ili preko glavne sjevernoitalske luke Rimskog Carstva u koju je brodovima dopremana roba iz svih dijelova Imperija.

Što se tiče metalnih predmeta, najčešće su fibule izrazito profiliranog luka no pronađene su i noričko-panonske sa dva zadebljanja na luku. Sve su brončane i malih su dimenzija što upućuje da su korištene za zakopčavanje samo lakše, »ljetne odjeće«. Možda je to znak da je naselje iz antičkog doba, koje nikad nismo pronašli, koristilo samo u toplijem razdoblju godine – od svibnja do rujna? Naselje, odnosno kuće, zasigurno su bile građene



Pogled na cestu G. Vas – Višći vrh

2 O fenomenu noričko-panonskih tumula u Austriji pisao je: Otto H. Urban (1984); u Sloveniji S. Pahič (1972); u Hrvatskoj: Z. Gregl (1990); u Mađarskoj grupa autora (1990); grupa autora (1997).

3 Ovakav tip vrčića je vrlo rijedak i u Hrvatskoj je pronađen još samo na lokalitetima Zagreb-Stenjevec (usp. Z. GREGL 1989: 28) i Medulin-Burle (usp. GIRARDI-JURKIĆ – DŽIN 2003: 140).

od drva pa nisu ostale sačuvane no nalazile su se vrlo blizu. Tako su istraživanja u susjednoj Štajerskoj pokazala da udaljenost naselje – nekropola varira od 100 do 1400 m. (FUCHS 1990), a budući da su groblja uvijek uz prometnice, očito je da je i današnja neasfaltirana cesta Gornja Vas – Višći Vrh funkcionirala već u antici. O rimskodobnim prometnicama na Žumberku nije dosad pisano, no rekognosciranjem u novije vrijeme na zapadnom dijelu tog masiva, kod sela Malinci, a u blizini Radovića, otkrivena je šumska cesta koju lokalno stanovništvo zove *Rimski put*.

Nekropola u Gornjoj Vasi je jednoslojna tako da mlađi grobovi ne prekrivaju one starije; na njoj se pokapalo relativno kratko – svega stotinjak godina i pronađeni grobovi su relativno plitko (30 do 50 cm) ali dovoljno duboko tako da, iako su na oranicama, nisu oštećivani izoravanjem. Tijekom istraživanja otkopana su 63 groba ili grobnice, no ukupan broj zapravo iznosi 64 jer je uz grob 40 s njegove vanjske strane pronađena jedna žara u obliku kuće (T. 39:1). Ona je označena kao grob 40a. Razlog zašto je urna ostala izvan grobne cjeline nismo uspjeli dokučiti niti u literaturi pronaći analogiju.

Ukupno je u Gornjoj Vasi istražena površina od cca 1100 m² (tloris nekropole).

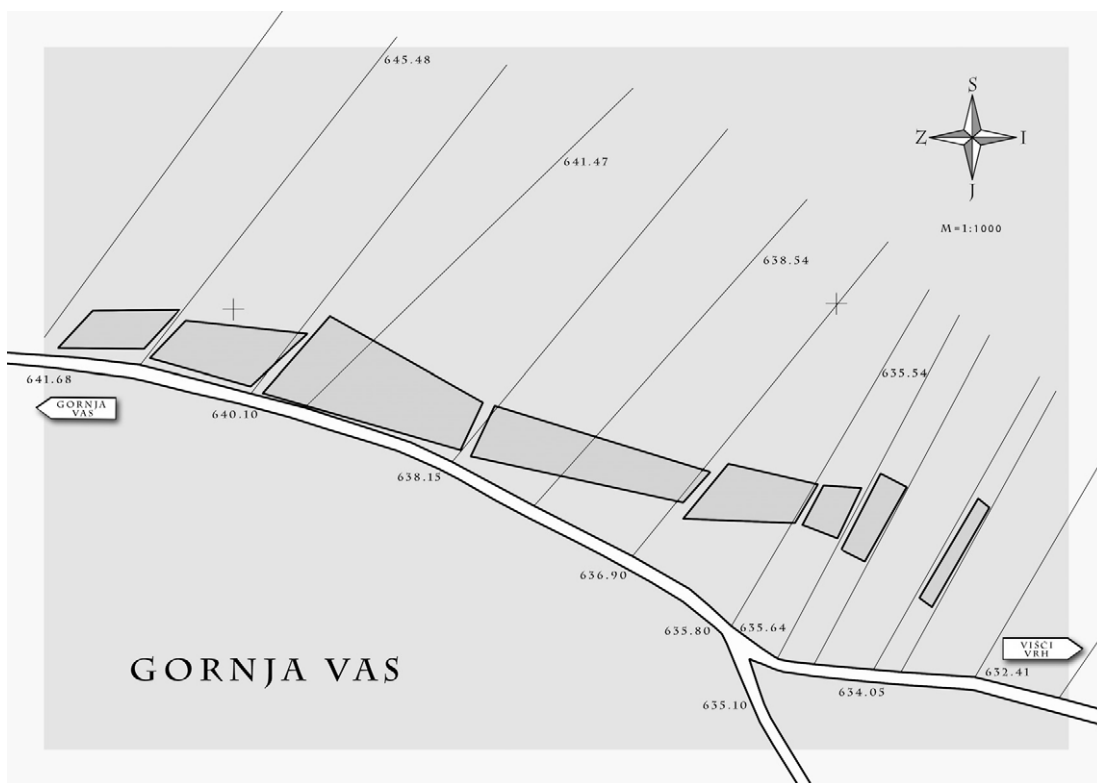

Tloris nekropole

KATALOG NALAZA

Grob 1 – opljačkan. Konstrukcija od četiri okomito zabodene kamene ploče. Dim. 70 x 60 cm.

1. Ulomak prstenastog dna veće posude od crvenkaste gline, mekše fature. Prom. dna 140 mm. Inv. AMZ 16494. (T. 1:1).
2. Donja polovica sive čaše, mekše fature. Prom. dna 40 mm, prom. trbuha 82 mm. Inv. AMZ 16495. (T.1:2).
3. Brončana fibula izrazitog profiliranog tipa. Spirala sa osam navoja. Duž. 66 mm, vis. 30 mm, šir. 26 mm. Inv. AMZ 16496. (T. 1:3).
4. Ulomak luka brončane fibule izrazito profiliranog tipa. Vis. 20 mm. Inv. AMZ 16497. (T. 1:4).

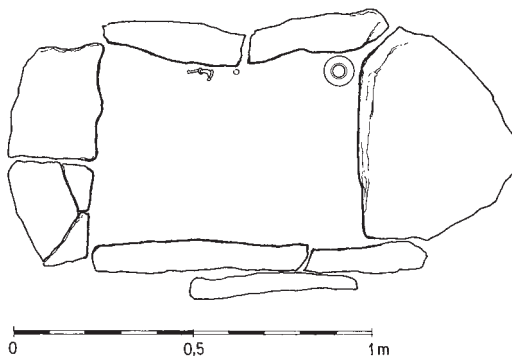

Grob 2 – konstrukcija građena od sitnijeg pločastog kamenja u tehnici suhozida. Dim. 80 x 75 cm. Opljačkan.

1. Ulomak vrata vrča od crvenkaste gline, mekše fature. Prom. oboda 70 mm. Inv. AMZ 16498. (T. 1:5).

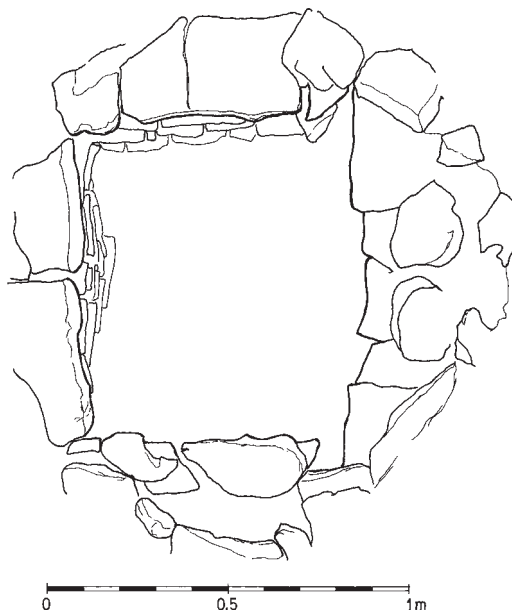

Grob 3 – konstrukcija od četiri okomito zabodene kamene ploče. Dim. 82 x 75 mm.

1. Siva polulopasta zdjelica, mekše fature. Dno prstenasto, rebro na trбуhu. Vis. 54 mm, prom. oboda 110 mm, prom. dna 54 mm. Inv. AMZ 16499. (T. 1:6).
2. Sivi tanjur razgrnutog oboda. Fina fatura, dno prstenasto. Vis. 46 mm, prom. oboda 126 mm, prom. dna 56 mm. Inv. AMZ 16500. (T. 1:7).
3. Olla od blijedog, prozirnog i vrlo tankog stakla. Rub vodoravan, dno u sredini uvučeno. Vis. 177 mm, prom. oboda 156 mm, prom. dna 78 mm. Inv. AMZ 16501. (T. 1:8).
4. Kompletно sačuvani crvenkasti lonac razgrnutog oboda. Rebro na vratu, dno prstenasto, u sredini uvučeno. Vis. 400 mm, prom. oboda 192 mm, prom. dna 128 mm. Inv. AMZ 16502. (T. 2:1).
5. Tamno smeđa čaša, fine fature. Rub ukošen prema van, dno u sredini malo uvučeno. Vis. 100 mm, prom. oboda 76 mm, prom. dna 40 mm. Inv. AMZ 16503. (T. 2:2).
6. Crna, polirana čaša ukrašena kanelirama i nizovima ureza. Rub ukošen prema van, dno u sredini malo uvučeno. Vis. 102 mm, prom. oboda 94 mm, prom. dna 48 mm. Inv. AMZ 16504. (T. 2:3).
7. Kompletно sačuvana brončana fibula izrazito profiliranog tipa. Vis. 19 mm, duž. 42 mm, šir. 23 mm. Inv. AMZ 16505. (T. 2:4).
8. Spirala brončane fibule. Duž. 21 mm. Inv. AMZ 16506. (T. 2:5).
9. Ulomak koštane igle (ili svirale?) ukrašene urezivanjem. Na gornjem, širem dijelu vidljiva je ušica. Duž. 31 mm, prom. 4 mm. Inv. AMZ 16507. (T. 2:6).
10. Traianus As 103 – 111 Rim RIC 482. Inv. AMZ 16508. (T. 2:7).

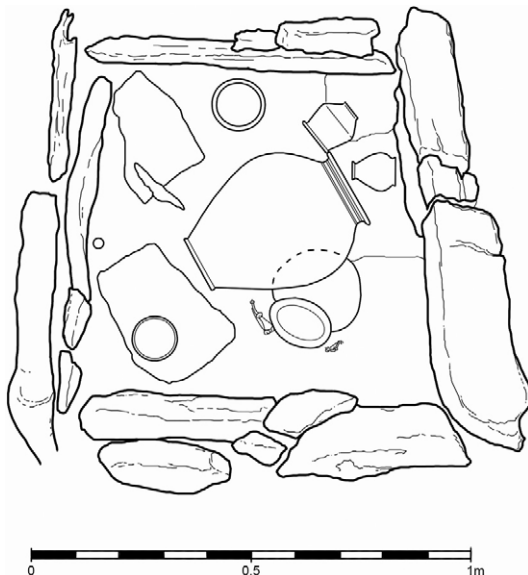
**Grob 4** – konstrukcija građena od sitnijeg pločastog kamenja u tehničii suhozida. Dim. 116 x 87 mm.

1. Crveni vrč s dvije ručke, slabe fature. Ručke profilirane, dno prstenasto. Vis. 443 mm, prom. oboda 116 mm, prom. trбуha 320 mm, prom. dna 136 mm. Inv. AMZ 16509. (T. 3:1).
2. Žućkasta trбуšasta čaša fine fature. Vidljivi tragovi crvenog premaza, rub ukošen prema van, dno ravno. Vis. 80 mm, prom. oboda 72 mm, prom. dna 38 mm. Inv. AMZ 16510. (T. 3:2).
3. Žuti vrč s dvije ručke, fine fature. Ručke profilirane, dno prstenasto. Vis. 332 mm, prom. oboda 108 mm, prom. trбуha 236 mm, prom. dna 96 mm. Inv. AMZ 16511. (T. 3:3).
4. Visoki pehar od zelenkastog stakla, izvijenog oboda. Stajaća ploha kružna. Vis. 91 mm, prom. oboda 88 mm, prom. dna 40 mm. Inv. AMZ 16512. (T. 3:4).
5. Žućkasti vrč s jednom profiliranom ručkom, fine fature. Vidljivi tragovi crvenog premaza. Tijelo valjkasto, prema vratu se sužava i oštro prelazi u ramena. Dno prstenasto. Vis. 243 mm, prom. oboda 45 mm, prom. trбуha 156 mm, prom. dna 75 mm. Inv. AMZ 16513. (T. 4:1).

6. Žučkasti bikonični vrč s jednom profiliranom ručkom, fine fature. Vidljivi tragovi crvenog premaza. Dno prstenasto. Vis. 192 mm, prom. oboda 57 mm, prom. trbuha 147 mm, prom. dna 63 mm. Inv. AMZ 16514. (T. 4:2).
7. Crvena zdjelica fine fature. Rub zaobljen, tijelo ukrašeno nizovima ureza, dno prstenasto. Vis. 54 mm, prom. oboda 124 mm, prom. dna 56 mm. Inv. AMZ 16515. (T. 4:3).
8. Brončani novac. Nečitljiv. Inv. AMZ 16516. (T. 4:4).
9. Siva poluloptasta zdjelica slabije fature. Tijelo bez ukrasa, dno prstenasto. Vis. 50 mm, prom. oboda 120 mm, prom. dna 56 mm. Inv. AMZ 16517. (T. 4:5).
10. Crveni tanjur razgrnutog oboda, fine fature. Tijelo bez ukrasa, dno prstenasto. Vis. 50 mm, prom. oboda 152 mm, prom. dna 60 mm. Inv. AMZ 16518. (T. 4:6).
11. Brončana fibula izrazito profiliranog tipa. Spirala sa 8 navoja. Duž. 50 mm, vis. 20 mm, šir. 17 mm. Inv. AMZ 16519. (T. 5:1).
12. Gumb od zelenkastog stakla s rupicom u sredini. Prom. 28 mm. Inv. AMZ 16520. (T. 5:2).
13. Željezni čavao četvrtastog presjeka, glava nedostaje. Duž. 52 mm. Inv. AMZ 16521. (T. 5:3).
14. Prelomljeni kolot od brončane žice. Prom. 26 mm. Inv. AMZ 16522. (T. 5:4).
15. Kompletно sačuvani željezni čavao. Duž. 43 mm. Inv. AMZ 16523. (T. 5:5).
16. Kompletно sačuvani željezni čavao. Duž. 51 mm. Inv. AMZ 16524. (T. 5:6).
17. Grumen staklene mase, deformiran vatrom. Inv. AMZ 16525. (T. 5:7).
18. Željezna igla kružnog presjeka, pronađena zajedno s kostima u urni. Duž. 51 mm. Inv. AMZ 16526. (T. 5:8).
19. Željezna zakovica. Duž. 12 mm. Inv. AMZ 16527. (T. 5:9).
20. Željezna zakovica. Duž. 20 mm. Inv. AMZ 16528. (T. 5:10).
21. Nepotpuna željezna zakovica. Duž. 16 mm. Inv. AMZ 16529. (T. 5:11).
22. Deformirana spirala brončane fibule. Duž. 34 mm. Inv. AMZ 16530. (T. 5:12).
23. Željezni čavao kvadratičnog presjeka, glava nedostaje. Duž. 38 mm. Inv. AMZ 16531. (T. 5:13).
24. Fragment željeznog čavla kvadratičnog presjeka. Duž. 20 mm. Inv. AMZ 16532. (T. 5:14).
25. Deformirani željezni čavao. Duž. 34 mm. Inv. AMZ 16533. (T. 5:15).

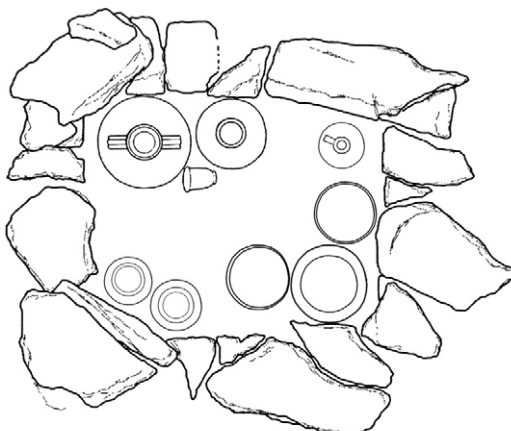
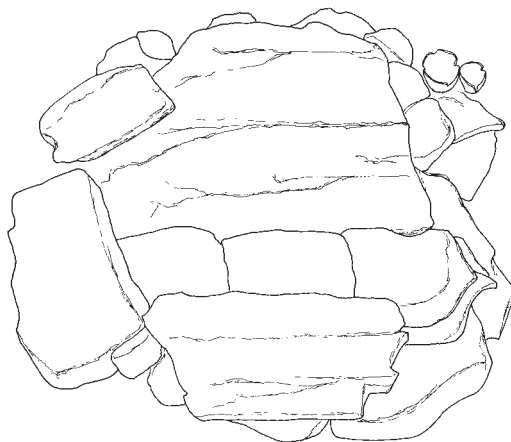

26. Željezna zakovica. Duž. 8 mm. Inv. AMZ 16534. (T. 5:16).
27. Nekompletno sačuvani masivan željezni čavao. Duž. 47 mm. Inv. AMZ 16535. (T. 5:17).
28. Željezni čavao kvadratičnog presjeka, kompletno sačuvan. Duž. 52 mm. Inv. AMZ 16536. (T. 5:18).
29. Olla od zelenog stakla. Obod vodoravno položen, dno u sredini jako uvučeno. Vis. 192 mm, prom. oboda 156 mm, prom. dna 105 mm. Inv. AMZ 16537. (T. 6:1).
30. Olla od svijetlo zelenog stakla. Obod vodoravno položen, dno u sredini jako uvučeno. Vis. 186 mm, prom. oboda 147 mm, prom. dna 90 mm. Inv. AMZ 16538. (T. 6:2).

Grob 5 – konstrukcija od četiri okomito zabo-dene kamene ploče. Dim. 80 x 55 cm.

1. Crvenkastosmeđi tanjur slabe fature. Vidljivi tragovi tamno crvenog premaza, dno ravno. Vis. 30 mm, prom. oboda 213 mm, prom. dna 171 mm. Inv. AMZ 16529. (T. 6:3).
2. Žuti trbušasti lonac, fine fature s rupom na gornjoj polovici tijela. Rub razgrnut, nizovi vodoravnih linija na ramenima, dno prstenasto. Vis. 228 mm, prom. oboda 140 mm, prom. dna 88 mm. Inv. AMZ 16540. (T. 6:4).
3. Kompletno sačuvani željezni nož. Duž. 194 mm. Inv. AMZ 16541. (T. 6:5).
4. Crni trbušasti lonac fine fature sa dva rebra na cilindričnom vratu. Na ramenima nizovi ureza, dno prstenasto. Vis. 201 mm, prom. oboda 126 mm, prom. trbuha 216 mm, prom. dna 84 mm. Inv. AMZ 16542. (T. 7:1).
5. Crveni lonac fine fature. Rub razgrnut, dno prstenasto. Vis. 186 mm, prom. oboda 120 mm, prom. dna 57 mm. Inv. AMZ 16543. (T. 7:2).
6. Siva poluloptasta zdjela mekše fature. Tijelo ukrašeno nizovima ureza, dno prstenasto. Vis. 147 mm, prom. oboda 261 mm, prom. dna 114 mm. Inv. AMZ 16544. (T. 7:3).
7. Brončana fibula izrazito profiliranog tipa, pronađena u urni. Spirala sa 10 navoja. Vis. 29 mm, duž. 62 mm, šir. 25 mm. Inv. AMZ 16545. (T. 7:4).
8. Brončana fibula sa dva diska na luku. Spirala sa 8 navoja. Vis. 28 mm, duž. 70 mm, šir. 28 mm. Inv. AMZ 16546. (T. 7:5).
9. Traianus As 98–117 Rim RIC? Inv. AMZ 16547. (T. 7:6).
10. Crvena čaša fine fature. Vidljivi tragovi tamno crvenog premaza. Rub ukošen prema van, dno ravno. Vis. 78 mm, prom. oboda 62 mm, prom. dna 36 mm. Inv. AMZ 16548. (T. 7:7).
11. Sivo smeđa konična zdjelica slabije fature. Dno ravno. Vis. 40 mm, prom. oboda 120 mm, prom. dna 60 mm. Inv. AMZ 16549. (T. 7:8).

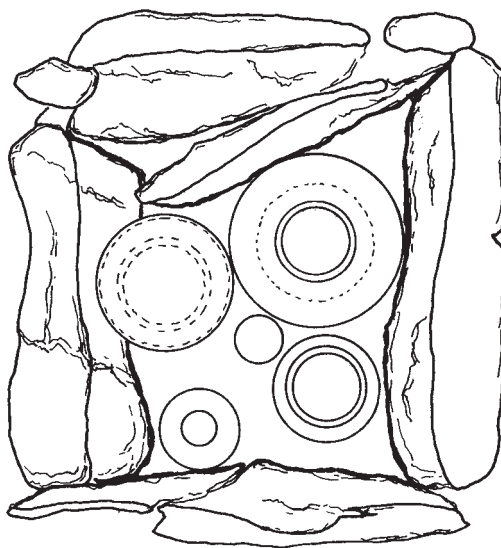

Grob 6 – konstrukcija građena od sitnijeg pločastog kamenja u tehničii suhozida. Dim. 105 x 102 cm.

1. Veliki žučkasti vrč fine fakture s dvije profilirane ručke. Dno prstenasto i u sredini uvučeno. Vis. 524 mm, prom. oboda 132 mm, prom. trbuha 380 mm, prom. dna 164 mm. Inv. AMZ 16550. (T. 8:1).
2. Sivocrni lonac fine fakture. Plastično rebro na cilindričnom vratu, dno prstenasto. Vis. 120 mm, prom. oboda 86 mm, prom. trbuha 136 mm, prom. dna 56 mm. Inv. AMZ 16551. (T. 8:2).
3. Olla od tamno zelenkastog stakla. Obod vodoravno položen, dno u sredini uvučeno. Vis. 204 mm, prom. oboda 153 mm, prom. dna 99 mm. Inv. AMZ 16552. (T. 8:3).
4. Domitianus As 85. Rim RIC 301 a/b. Inv. AMZ 16552a. (T. 9:1).
5. Fragmentno sačuvana svjetiljka uglatog nosa s volutama. Glina smeđa, faktura slaba. Duž. 93 mm, šir. 69 mm, vis. 30 mm. Inv. AMZ 16553. (T. 9:2).
6. Čaša od svijetlo zelenkastog stakla, rub izvijen prema van, tijelo cilindrično. Kružna stajaća ploha. Vis. 76 mm, prom. oboda 92 mm, prom. dna 50 mm. Inv. AMZ 16554. (T. 9:3).
7. Crvena zdjelica meke fakture s dvije okomito postavljene profilirane ručke. Rub ukošen prema van, dno prstenasto. Vis. 82 mm, prom. oboda 122 mm, prom. dna 46 mm. Inv. AMZ 16555. (T. 9:4).
8. Crni plitki tanjur fine fakture. Rub vodoravno postavljen, u sredini malo ispupčen i ukrašen urezima na obodu. Dno prstenasto. Vis. 48 mm, prom. oboda 198 mm, prom. dna 81 mm. Inv. AMZ 16556. (T. 9:5).

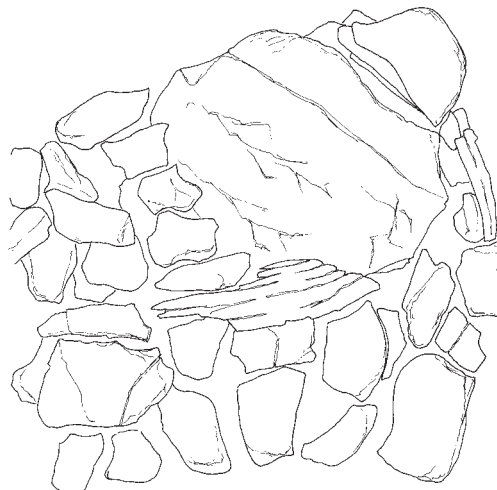

0 0,5 1 m

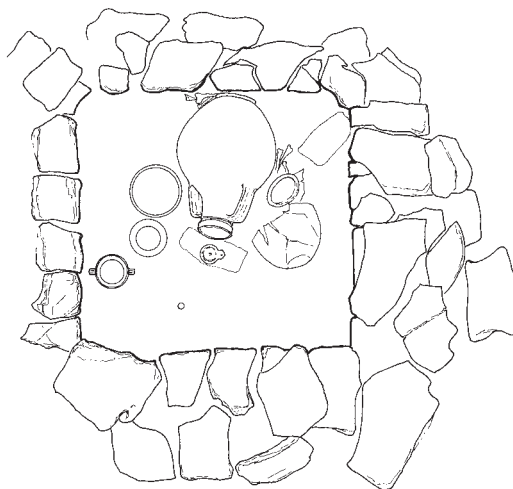

0 0,5 1 m

Grob 7 – konstrukcija od četiri okomito postavljene kamene ploče. Dimenzije 60 x 40 cm.

1. Rekonstruirana siva bikonična zdjela slabije fakture. Gornja polovica tijela ukrašavana pečatima, dno prstenasto. Vis. 165 mm, prom. oboda 237 mm, prom. dna 120 mm. Inv. AMZ 16557. (T. 10:1).
2. Ulomak koštane ukosnice. Duž. 23 mm. Inv. AMZ 16558. (T. 10:2).
3. Fragmentarno sačuvana brončana fibula izrazito profiliranog tipa. Sačuvan dio luka, igla i polovica spirale. Duž. igle 46 mm. Inv. AMZ 16559. (T. 10:3).

4. Vrat žutog vrča fine fature s dvije profilirane ručke. Prom. oboda 76 mm. Inv. AMZ 16560. (T. 10:4).
5. Vrat sivog lonca cilindričnog vrata sa dva plastična rebra. Fina fatura. Prom. oboda 132 mm. Inv. AMZ 16561. (T. 10:5).
6. Siva čaša mekše fature. Rub ukošen prema van, dno ravno. Vis. 80 mm, prom. oboda 78 mm, prom. dna 32 mm. Inv. AMZ 16562. (T. 10:6).

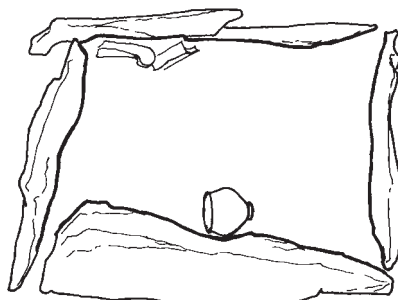

Grob 8 – konstrukcija građena od sitnijeg pločastog kamenja u tehnici suhozida. Dimenzije: 80 x 70 cm.

1. Crvenkastožuti lonac fine fature, gornji dio vrata nedostaje. Na ramenima nizovi ureza, dno prstenasto. Vis. 400 mm, prom. trbuha 380 mm, prom. dna 152 mm. Inv. AMZ 16563. (T. 11:1).
2. Donji dio balzamarija od tamno zelenog stakla. Prom. dna 28 mm. Inv. AMZ 16564. (T. 11:2).
3. Ručka vrčića od svijetlo zelenog stakla. Vis. 40 mm. Inv. AMZ 16565 (T. 11:3).
4. Crni plitki tanjur fine fature. Rub vodoravno postavljen, u sredini malo ispupčen i ukrašen urezima. Dno prstenasto. Vis. 40 mm, prom. oboda 148 mm, prom. dna 60 mm. Inv. AMZ 16566. (T. 11:4).
5. Donji dio olle od svijetlo zelenog stakla. Prom. trbuha 180 mm, prom. dna 87 mm. Inv. AMZ 16567. (T. 12:1).

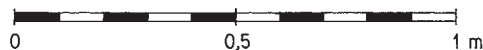
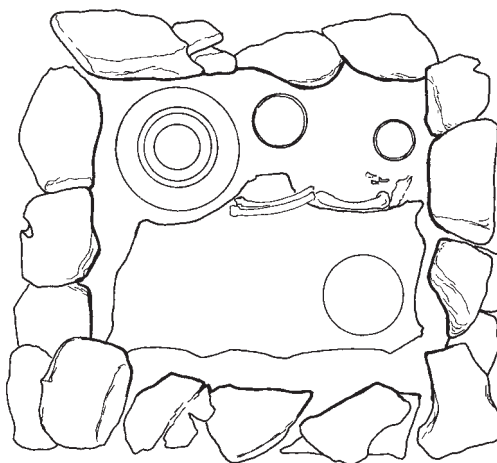

6. Crvena konična čaša slabije fature. Dva rebra na tijelu, dno u sredini malo uvučeno. Vis. 94 mm, prom. oboda 88 mm, prom. dna 28 mm. Inv. AMZ 16568. (T. 12:2).
7. Brončana fibula izrazito profiliranog tipa. Spirala sa 12 navoja. Vis. 21 mm, duž. 49 mm, šir. 20 mm. Inv. AMZ 16569. (T. 12:3).
8. Brončana fibula izrazito profiliranog tipa. Spirala sa 10 navoja. Vis. 23 mm, duž. 53 mm, šir. 22 mm. Inv. AMZ 16570. (T. 12:4).
9. Zdjelica od svijetlo zelenog stakla. Dno u sredini uvučeno. Vis. 52 mm, prom. oboda 121 mm, prom. dna 68 mm. Inv. AMZ 16571. (T. 12:5).

Grob 9 – opljačkan. Konstrukcija građena od sitnijeg kamenja u tehnici suhozida. Dimenzije: 90 x 63 cm.



Grob 10 – opljačkan. Konstrukcija od četiri okomito postavljene kamene ploče. Dimenzije: 80 x 73 cm.

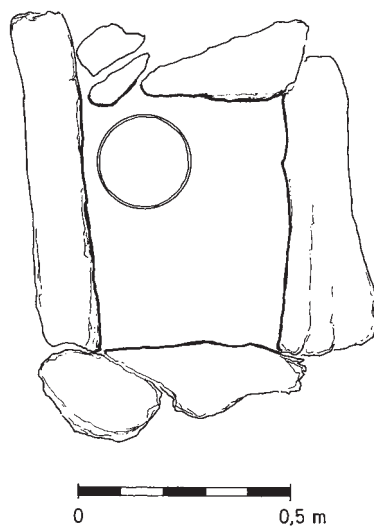

Grob 11 – konstrukcija od četiri okomito postavljene kamene ploče. Dimenzije: 97 x 79 cm.

1. Veći lonac od crvenkaste gline, fine fature. Obod razgrnut, na vratu jedno rebro, dno prstenasto i u sredini uvučeno. Vis. 408 mm, prom. oboda 205 mm, prom. dna 156 mm. Inv. AMZ 16574. (T. 13:1).
2. Brončana fibula izrazito profiliranog tipa. Duž. 44 mm, šir. 18 mm, vis. 17 mm. Inv. AMZ 16575. (T. 13:2).
3. Brončana fibula izrazito profiliranog tipa. Duž. 45 mm, šir. 23 mm, vis. 18 mm. Inv. AMZ 16576. (T. 13:3).
4. Cilindrična čaša od blijedog, prozirnog stakla. Rub ukošen prema van, dno prstenasto. Vis. 80 mm, prom. oboda 80 mm, prom. dna 46 mm. Inv. AMZ 16577. (T. 13:4).
5. Sivi lonac fine fature. Vrat cilindričan sa dva plastična rebra, dno prstenasto. Vis. 216 mm, prom. oboda 126 mm, prom. trbuha 219 mm, prom. dna 93 mm. Inv. AMZ 16578. (T. 13:5).
6. Sivi tanjur razgrnutog oboda, fine fature. Dno prstenasto. Vis. 42 mm, prom. oboda 140 mm, prom. dna 42 mm. Inv. AMZ 16579. (T. 13:6).
7. Sivi tanjur razgrnutog oboda, fine fature. Dno prstenasto. Vis. 43 mm, prom. oboda 138 mm, prom. dna 50 mm. Inv. AMZ 16580. (T. 13:7).

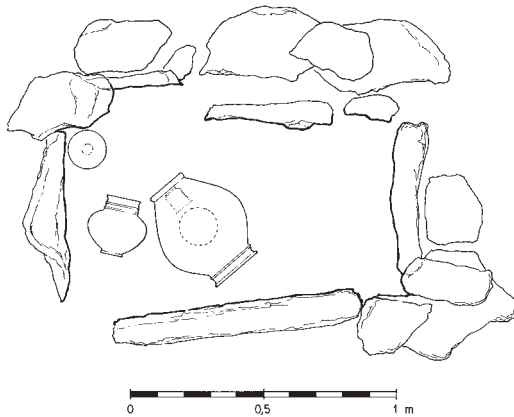
**Grob 12** – konstrukcija od četiri okomito postavljene kamene ploče. Dimenzije: 90 x 85 cm.

1. Veći lonac od žućkaste gline, fine fature. Obod razgrnut, dno prstenasto, u sredini uvučeno. Vis. 408 mm, prom. oboda 200 mm, prom. dna 144 mm. Inv. AMZ 16581. (T. 14:1).
2. Žućkasta čaša tankih stijenki s tragovima crvenog premaza. Fina fatura, rub ukošen prema van, dno u sredini uvučeno. Vis. 70 mm, prom. oboda 78 mm, prom. dna 44 mm. Inv. AMZ 16582. (T. 14:2).
3. Domitianus As 81–96 Rom RIC? Inv. AMZ 16583. (T. 14:3).
4. Ulomak brončane fibule izrazito profiliranog tipa. Spirala sa 8 navoja. Vis. 21 mm, šir. 22 mm. Inv. AMZ 16584. (T. 14:4).
5. Deformirana brončana fibula izrazito profiliranog tipa. Spirala sa 10 navoja. Duž. 80 mm, šir. 35 mm, vis. 22 mm. Inv. AMZ 16585. (T. 14:5).
6. Tamnosmeđi pehar fine fature s tragovima crvenog premaza. Rub ukošen prema van, dno prstenasto. Vis. 114 mm, prom. oboda 116 mm, prom. dna 70 mm. Inv. AMZ 16586. (T. 14:6).
7. Zrnice od tamno plave staklene mase. Prom. 6 mm. Inv. AMZ 16587. (T. 14:7).

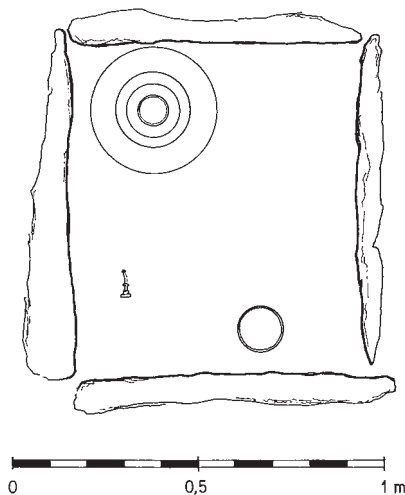

Grob 13 – grobna konstrukcija uništena.

1. Ulomci tamnosivog lonca cilindričnog vrata sa dva plastična rebra. Vis. 240 mm, prom. oboda 111 mm, prom. trbuha 210 mm, prom. dna 93 mm. Inv. AMZ 16588. (T. 14:8).
2. Crvena neukrašena zdjelica slabije fature. Vis. 42 mm, prom. oboda 100 mm, prom. dna 28 mm. Inv. AMZ 16589. (T. 14:9).
3. Crveni vrč s dvije profilirane ručke. Dno prstenasto, fatura slabija. Uništen.
4. Djelomično sačuvana brončana fibula sa dva diska na luku. Vis. 26 mm, duž. 44 mm. Inv. AMZ 16591. (T. 15:1).
5. Crvena neukrašena zdjelica mekše fature. Dno prstenasto. Vis. 48 mm, prom. oboda 186 mm, prom. dna 66 mm. Inv. AMZ 16592. (T. 15:2).
6. Masivan željezni nož, potpuno sačuvan. Duž. 210 mm. Inv. AMZ 16593. (T. 15:3).

Grob 14 – konstrukcija od sitnijeg pločastog kamena građena u tehnicu suhozida. Dimenzije: 80 x 80 cm.

1. Rekonstruirana olla od svijetlozelenog stakla. Rub vodoravno položen, dno u sredini uvučeno. Vis. 204 mm, prom. oboda 153 mm, prom. dna 90 mm. Inv. AMZ 16594. (T. 16:1).
2. Firma svjetiljka od žućkastocrvenkaste gline, fine fature. FORTIS. Vis. 26 mm, duž. 74 mm, prom. diska 50 mm. Inv. AMZ 16595. (T. 16:2).
3. Nerva As 96–98 Rim RIC? Inv. AMZ 16596. (T. 16:3).
4. Djelomično sačuvani žućkasti lonac fine fature. Prom. trbuha 260 mm, prom. dna 104 mm. Inv. AMZ 16597. (T. 16:4).
5. Crveni lonac razgrnutog oboda, slabije fature. Tijelo trbušasto, dno prstenasto. Vis. 300 mm, prom. oboda 164 mm, prom. dna 100 mm. Inv. AMZ 16598. (T. 16:5).
6. Crna čaša slabije fature. Dno ravno. Prom. trbuha 74 mm, prom. dna 32 mm. Inv. AMZ 16599. (T. 16:6).

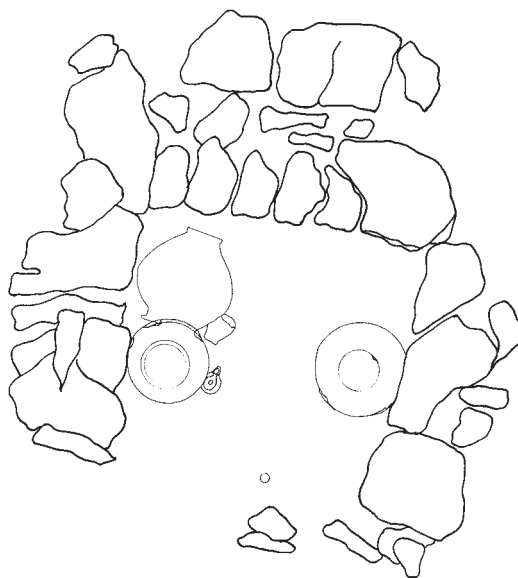

Grob 15 – konstrukcija od četiri okomito postavljene kamene ploče. Dimenzije: 98 x 98 cm. Op-ljačkan.

1. Ulomak cilindričnog vrata sivog lonca fine fature. Prom. oboda 106 mm. Inv. AMZ 16600. (T. 17:1).

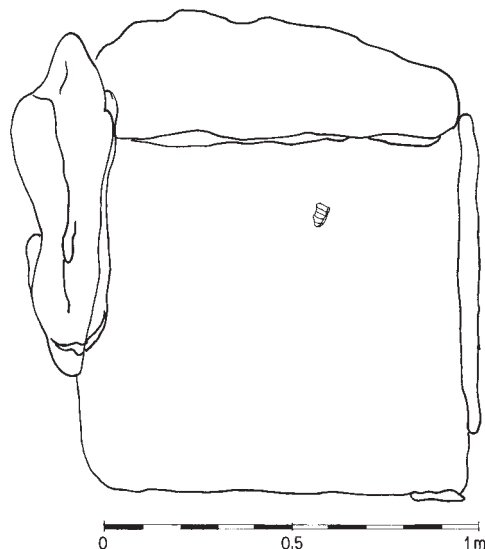

Grob 16 – konstrukcija od sitnijeg pločastog kamenja građena u tehničici suhozida. Dimenzije: 85 x 70 cm.

1. Sivi trbušasti lonac fine fature. Vrat cilindričan sa dva plastična rebra, na ramenima nizovi ureza, dno prstenasto. Vis. 213 mm, prom. oboda 129 mm, prom. trbuha 216 mm, prom. dna 96 mm. Inv. AMZ 16601. (T. 17:2).
2. Brončana fibula izrazito profiliranog tipa. Spirala sa 10 navoja. Vis. 20 mm, duž. 55 mm, šir. 24 mm. Inv. AMZ 16602. (T. 17:3).
3. Željezna, jako korodirana narukvica. Prom. 85 mm. Inv. AMZ 16603. (T. 17:4).
4. Crveni trbušasti lonac fine fature. Rub razgrnut, rebro na vratu, dno prstenasto. Vis. 320 mm, prom. oboda 180 mm, prom. dna 128 mm. Inv. AMZ 16604. (T. 17:5).
5. Siva neukrašena čaša fine fature, pronađena u loncu. Rub ukošen prema van, dno u sredini malo uvučeno. Vis. 87 mm, prom. oboda 81 mm, prom. dna 54 mm. Inv. AMZ 16605. (T. 17:6).
6. Traianus Dp 112–117 Rim RIC 623. Inv. AMZ 16606. (T. 17:7).
7. Kompletno sačuvani željezni nož s trnom za nazad. Duž. 192 mm. Inv. AMZ 16607. (T. 17:8).

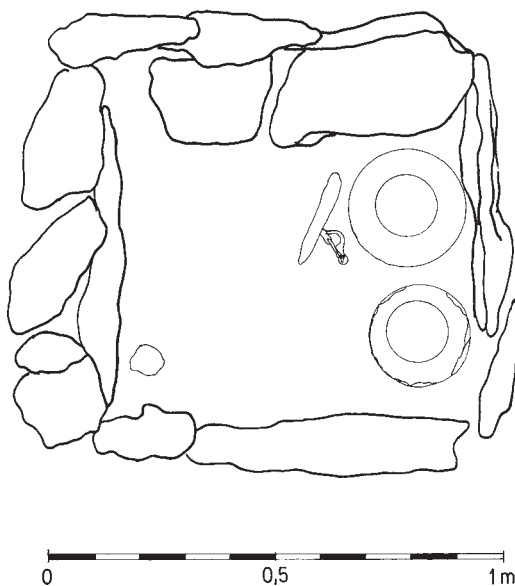

Grob 17 – konstrukcija načinjena od četiri okomito postavljene kamene ploče. Dimenzije: 73 x 60 cm.

1. Siva poluloptasta zdjela mekše fature. Tijelo bez ukrasa, dno prstenasto. Vis. 128 mm, prom. oboda 296 mm, prom. dna 104 mm. Inv. AMZ 16608. (T. 18:1).
2. Siva čaša mekše fature. Rub razgrnut i vodoravno postavljen, dno ravno. Vis. 98 mm, prom. oboda 66 mm, prom. dna 38 mm. Inv. AMZ 16609. (T. 18:2).
3. Žućkastocrvenkasti lonac slabije fature. Rub razgrnut, plastično rebro na vratu, niz ureza na truhu, dno prstenasto. Vis. 225 mm, prom. oboda 126 mm, prom. dna 81 mm. Inv. AMZ 16610. (T. 18:3).

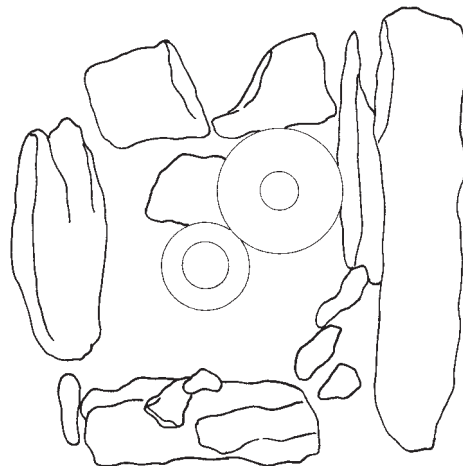

0 0,5 1m

Grob 18 – grobna konstrukcija unišena.

1. Rekonstruirani crni lonac fine fature. Dva plastična rebra na koso položenom vratu, ramena ukrašavana kotačićem, tijelo trbušasto, dno prstenasto. Vis. 126 mm, prom. oboda 104 mm, prom. dna 66 mm. Inv. AMZ 16611. (T. 18:4).

Grob 19 – konstrukcija građena od pločastog kamenja u tehnicu suhozida. Dimenzije: 67 x 65 cm.

1. Žućkastocrvenkasti lonac slabije fature. Rub razgrnut, plastično rebro na vratu, dno prstenasto. Vis. 243 mm, prom. oboda 129 mm, prom. trbuha 237 mm, prom. dna 96 mm. Inv. AMZ 16612. (T. 19:1).
2. Fragment olle od tamnozelenog stakla. Prom. oboda 141 mm. Inv. AMZ 16613. (T. 19:2).
3. Ulomak olle iz tamnozelenog stakla. Prom. oboda 171 mm. Inv. AMZ 16614. (T. 19:3).
4. Rekonstruirana čaša od svijetlo zelenog stakla. Rub razgrnut, stajača ploha široka i u sredini uvučena. Vis. 80 mm, prom. oboda 80 mm, prom. dna 38 mm. Inv. AMZ 16615. (T. 19:4).
5. Ulomak diska firma svjetiljke od crvenkaste gline. Duž. 41 mm. Inv. AMZ 16616.



0 0,5 1m

Grob 20 – uništen. Konstrukcija načinjena od okomito postavljenih kamenih ploča.

Grob 21 – djelomično sačuvana konstrukcija građena od pločastog kamenja u tehnici suhozida. Dimenzije: 82 x 72 cm.

1. Gornja polovica olle od tamnozelenog stakla. Prom. oboda 148 mm. Inv. AMZ 16617. (T. 19:5).
2. Trbušasta čaša od svijetlozelenog stakla. Prstenasto zadebljanje ispod vrata. Rub ukošen prema van, široka stajaća ploha. Vis. 96 mm, prom. oboda 84 mm, prom. dna 46 mm. Inv. AMZ 16618. (T. 19:6).
3. Žučkasti lonac fine fature. Rub razgrnut, rebro na vratu, dno prstenasto. Vis. 352 mm, prom. oboda 164 mm, prom. dna 124 mm. Inv. AMZ 16619. (T. 19:7).

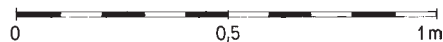
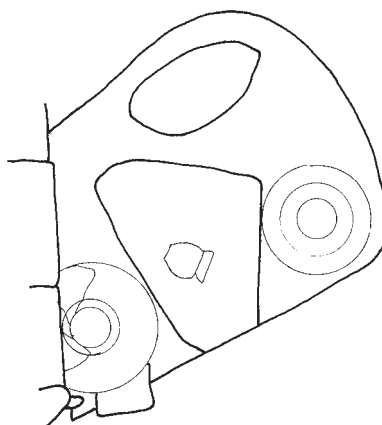

Grob 22 – konstrukcija načinjena od okomito postavljenih kamenih ploča. Dimenzije: 75 x 70 cm.

1. Crni trbušasti lonac fine fature. Dva rebra na cilindričnom vratu, dno prstenasto. Vis. 240 mm, prom. oboda 129 mm, prom. trbuha 216 mm, prom. dna 93 mm. Inv. AMZ 16620. (T. 20:1).
2. Crveni vrč s dvije ručke, fine fature. Dno prstenasto. Vis. 240 mm, prom. oboda 92 mm, prom. trbuha 224 mm, prom. dna 104 mm. Inv. AMZ 16621. (T. 20:2).

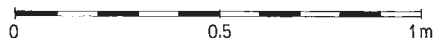
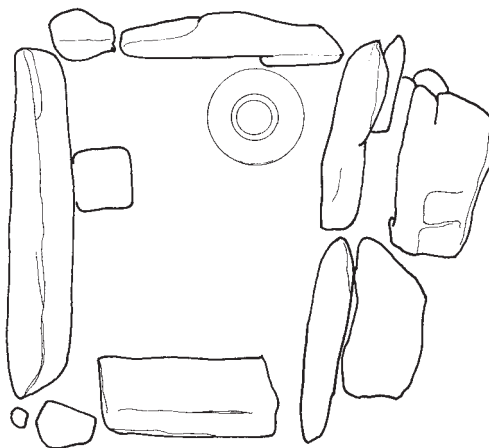

Grob 23 – konstrukcija načinjena od okomito postavljenih kamenih ploča. Dimenzije 37 x 34 cm.

1. Crvenkastožučkasti lonac razgrnutog oboda, slabije fature. Dno prstenasto. Vis. 248 mm, prom. oboda 160 mm, prom. dna 96 mm. Inv. AMZ 16622. (T. 20:3).
2. Sivi trbušasti lonac fine fature. Rub razgrnut, rebro na vratu, dno prstenasto. Vis. 150 mm, prom. oboda 87 mm, prom. trbuha 150 mm, prom. dna 63 mm. Inv. AMZ 16623. (T. 20:4).

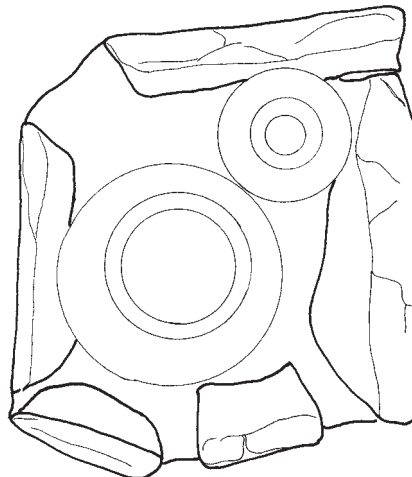

Grob 24 – kružni grob građen u tehnci suhozida s kupolom. Unutrašnji promjer 105 cm.

1. Crna žara u obliku kuće, fine fature. Vrh nedostaje. Iznad otvora 8 znakova u obliku slova X, tijelo ukrašeno urezima i kanelirama, dno prstenasto. Vis. 270 mm, prom. trbuha 249 mm, prom. dna 96 mm. Inv. AMZ 16624. (T. 21:1).
2. Crni trbušasti lonac fine fature. Vrat cilindričan sa dva rebra, nizovi ureza na trбуhu, dno prstenasto. Vis. 183 mm, prom. oboda 90 mm, prom. trбуha 159 mm, prom. dna 66 mm. Inv. AMZ 16625. (T. 21:2).
3. Olla od svijetlozelenog stakla. Rub vodoravno položen, dno u sredini uvučeno. Vis. 153 mm, prom. oboda 123 mm, prom. dna 60 mm. Inv. AMZ 16626. (T. 21:3).
4. Siva žara u obliku kuće, slabije fature. Vrh nedostaje. Jedan otvor s prednje strane, kanelire na trбуhu, dno prstenasto. Vis. 252 mm, prom. trбуha 222 mm, prom. dna 87 mm. Inv. AMZ 16627. (T. 21:4).
5. Zelenkasto zemljano zrnce dinjastog oblika. Prom. 16 mm. Inv. AMZ 16629a. (T. 21:5).
6. Domitianus Dp 86 Rim RIC 327. Inv. AMZ 16630. (T. 21:6).

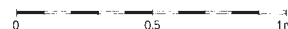
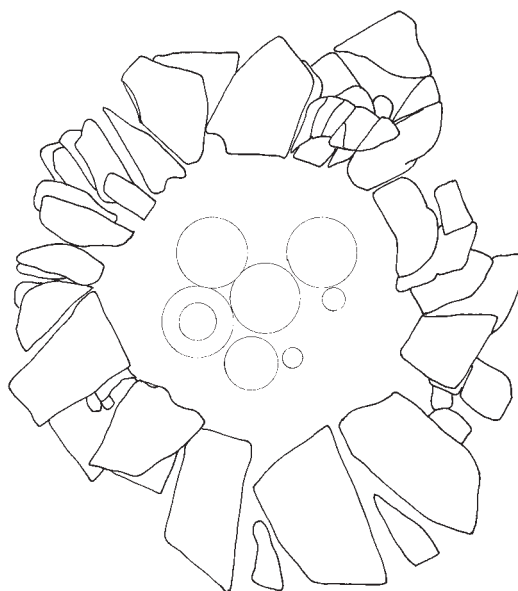

7. Smeđa čaša slabije fature s vidljivim tragovima tamno crvenog premaza. Rub ukošen prema van, dno u sredini malo uvučeno. Vis. 86 mm, prom. oboda 80 mm, prom. dna 36 mm. Inv. AMZ 16628. (T. 22:1).
8. Korodirani željezni čavlič. Vis. 22 mm. Inv. AMZ 16629. (T. 22:2).
9. Dno i donji dio trbuha veće posude od žućkaste gline, slabije fature. Prom. trbuha 260 mm, prom. dna 69 mm. Inv. AMZ 16631. (T. 22:3).
10. Žućkasta čaša fine fature s vidljivim tragovima tamnocrvenog premaza. Rub ukošen prema van, dno u sredini malo uvučeno. Vis. 64 mm, prom. oboda 66 mm, prom. dna 26 mm. Inv. AMZ 16632. (T. 22:4).
11. Sivi tanjur razgrnutog oboda, slabije fature. Dno prstenasto. Vis. 46 mm, prom. oboda 140 mm, prom. dna 26 mm. Inv. AMZ 16633. (T. 22:5).
12. Smeđocrna bikonična čaša fine fature. Rub ukošen prema van, dno prstenasto. Vis. 62 mm, prom. oboda 70 mm, prom. dna 36 mm. Inv. AMZ 16634. (T. 22:6).
13. Sivi tanjur razgrnutog oboda, slabije fature. Dno prstenasto. Vis. 43 mm, prom. oboda 137 mm, prom. dna 62 mm. Inv. AMZ 16635. (T. 22:7).
14. Deformirana brončana fibula izrazito profiliranog tipa. Duž. 41 mm. Inv. AMZ 16636. (T. 22:8).
15. Siva bikonična zdjelica fine fature. Dno u sredini malo uvučeno. Vis. 36 mm, prom. oboda 70 mm, prom. dna 28 mm. Inv. AMZ 16637. (T. 22:9).
16. Siva bikonična zdjelica fine fature. Dno u sredini malo uvučeno. Vis. 42 mm, prom. oboda 72 mm, prom. dna 30 mm. Inv. AMZ 16638. (T. 22:10).
17. Crvena poluloptasta zdjela fine fature. Dno prstenasto. Vis. 132 mm, prom. oboda 249 mm, prom. dna 105 mm. Inv. AMZ 16639. (T. 22:11).
18. Grumen zelenkastog stakla, deformiranog vatrom (balzamarij?). Inv. AMZ 16640.

Grob 25 – kružni grob građen u tehničici suhozida s kupolom. Unutarnji promjer 150 cm.

1. Veći crvenkasti lonac slabije fature. Rub razgrnut, rebro na vratu, dno prstenasto i u sredini uvučeno. Vis. 404 mm, prom. oboda 228 mm, prom. dna 168 mm. Inv. AMZ 16641. (T. 23:1).
2. Crna šalica tankih stijenki, fine fature. Ukrašena nizovima ureza, dno u sredini malo uvučeno. Vis. 72 mm, prom. oboda 60 mm, prom. dna 30 mm. Inv. AMZ 16642. (T. 23:2).
3. Domitianus As 88–89 Rim RIC 370–373. Inv. AMZ 16643. (T. 23:3).
4. Firma svjetiljka od crvenkaste gline, fine fature. Dno nije sačuvano, pa nije poznato ime proizvođača. Vis. 34 mm, duž. 104 mm, prom. diska 72 mm. Inv. AMZ 16644. (T. 23:4).
5. Olla od svijetlozelenog stakla, rub vodoravan, dno jako uvučeno. Vis. 124 mm, prom. oboda 98 mm, prom. dna 54 mm. Inv. AMZ 16645. (T. 23:5).

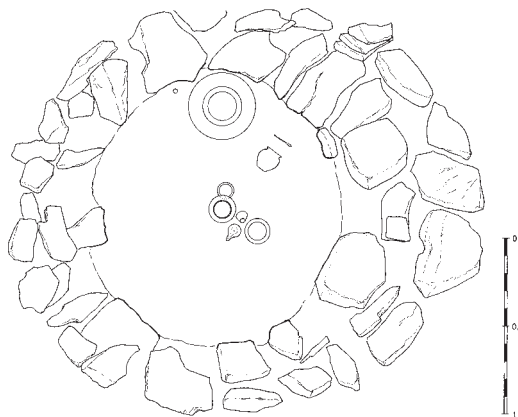

6. Sivi trbušasti lonac fine fakture. Vrat cilindričan sa dva plastična rebra, dno prstenasto. Vis. 140 mm, prom. oboda 110 mm, prom. dna 66 mm. Inv. AMZ 16646. (T. 24:1).
7. Kompletно sačuvana brončana medicinska (ili toaletna) sonda. Duž. 110 mm. Inv. AMZ 16647. (T. 24:2).
8. Ulomak bronce nepoznate namjene. Duž 55 mm. Inv. AMZ 16648. (T. 24:3).
9. Crni tanjur razgrnutog oboda. Fine fakture. Dno prstenasto. Vis. 30 mm, prom. oboda 90 mm, prom. dna 40 mm. Inv. AMZ 16649. (T. 24:4).
10. Sivi tanjur razgrnutog oboda, slabije fakture. Dno prstenasto. Vis. 46 mm, prom. oboda 136 mm, prom. dna 60 mm. Inv. AMZ 16650. (T. 24:5).
11. Ulomak bronce kvadratičnog presjeka, nepoznate namjene. Duž. 21 mm. Inv. AMZ 16651. (T. 24:6).
12. Korodirana željezna zakovica. Duž. 12 mm. Inv. AMZ 16652. (T. 24:7).
13. Korodirani željezni čavao kružnog presjeka. Duž. 25 mm. Inv. AMZ 16653. (T. 24:8).

Grob 26 – konstrukcija od sitnijeg pločastog kamenja građen u tehnici suhozida. Dimenzije: 140 x 90 cm. Opljačkan.

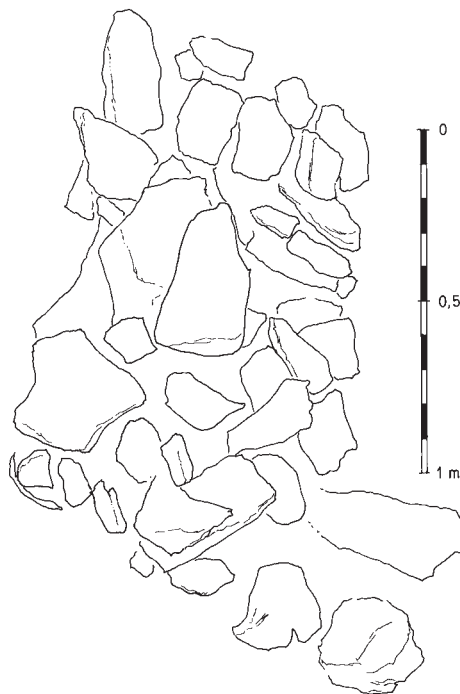

Grob 27 – konstrukcija od četiri okomito postavljene kamene ploče. Dimenzije: 70 x 65 cm.

1. Potpuno sačuvana olla od plavkastog stakla. Obod vodoravno položen, dno u sredini uvučeno. Vis. 195 mm, prom. oboda 177 mm, prom. dna 99 mm. Inv. AMZ 16654. (T. 25:1).
2. Žućkasti lonac slabije fature. Rub razgrnut, rebro na vratu, dno prstenasto. Vis. 272 mm, prom. oboda 168 mm, prom. dna 104 mm. Inv. AMZ 16655. (25:2).
3. Siva trbušasta čaša fine fature, pronađena u loncu. Rub razgrnut, dno u sredini malo uvučeno. Vis. 84 mm, prom. oboda 84 mm, prom. dna 36 mm. Inv. AMZ 16656. (T. 25:3).
4. Brončana profilirana okrugla pločica s rupom u sredini. Prom. 22 mm. Inv. AMZ 16657. (T. 25:4).
5. Ulomak igle i spirale brončane fibule. Duž. igle 17 mm. Inv. AMZ 16658. (T. 25:5).

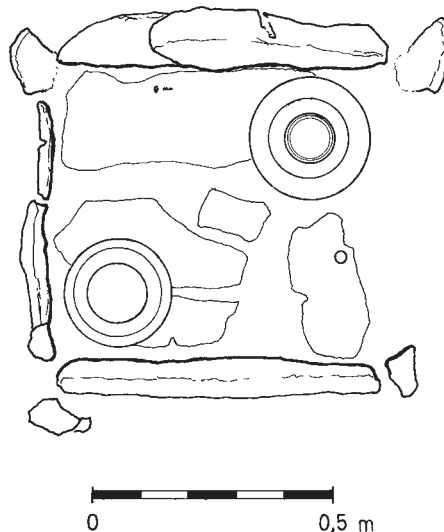

Grob 28 – konstrukcija od četiri okomito postavljene kamene ploče. Dimenzije: 80 x 60 cm. Opljačkan.

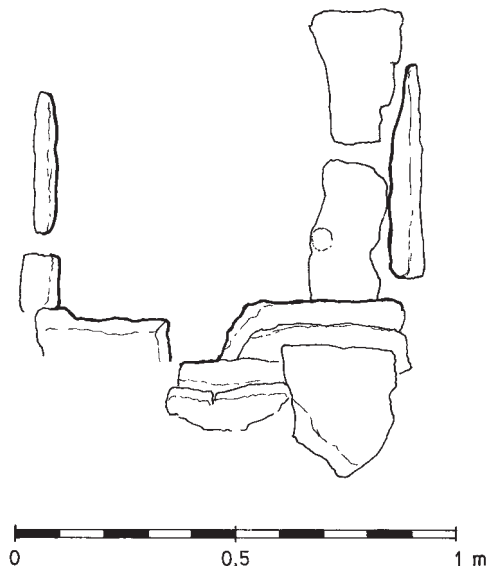

Grob 29 – konstrukcija od četiri okomito postavljene kamene ploče. Dimenzije: 60 x 55 cm.

1. Crvenkasti jajoliki lonac slabije fature. Rub razgrnut, plastično rebro na ramenima, dno prstenasto. Vis. 296 mm, prom. oboda 156 mm, prom. dna 108 mm. Inv. AMZ 16659. (T. 25:6).
2. Tamnosivi trbušasti lonac fine fature. Vrat cilindričan sa dva plastična rebra, nizovi ureza na ramenima, dno prstenasto. Vis. 210 mm, prom. oboda 120 mm, prom. trbuha 210 mm, prom. dna 93 mm. Inv. AMZ 16660. (T. 25:7).
3. Siva čaša fine fature. Rub ukošen prema van, kanelira na truhu, dno ravno. Vis. 60 mm, prom. oboda 82 mm, prom. dna 32 mm. Inv. AMZ 16661. (T. 25:8).
4. Žućkasti trbušasti lonac fine fature. Rub vodoravno položen, rebro na vratu, dno prstenasto. Vis. 324 mm, prom. oboda 180 mm, prom. trbuha 312 mm, prom. dna 104 mm. Inv. AMZ 16662. (T. 26:1).
5. Donji dio sive čaše slabije fature. Prom. dna 42 mm. Inv. AMZ 16663. (T. 26:2).
6. Okrugla željezna kopča s iglom. Prom. 60 mm. Inv. AMZ 16664. (T. 26:3).
7. Korodirana željezna narukvica. Prom. 80 mm. Inv. AMZ 16665. (T. 26:4).
8. Željezna igla kružnog presjeka. Duž. 90 mm. Inv. AMZ 16666. (T. 26:5).
9. Djelomično sačuvani željezni nož. Duž. 102 mm. Inv. AMZ 16667. (T. 26:6).
10. Siva poluloptasta zdjela fine fature. Tijelo ukrašeno nizovima ureza, dno prstenasto. Vis. 129 mm, prom. oboda 222 mm, prom. dna 102 mm. Inv. AMZ 16668. (T. 26:7).
11. Hadrianus S 117–138 Rim RIC? Inv. AMZ 16669. (T. 26:8).
12. Ulomak stakla deformiran vatrom. Inv. AMZ 16670.

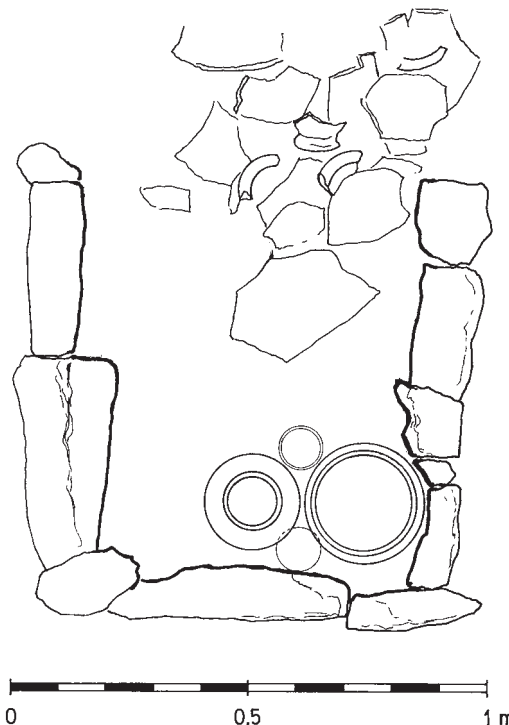

Grob 30 – konstrukcija načinjena od sitnijeg pločastog kamenja u tehni suhozida. Dimenzije: 70 x 65 cm. Djelomično opljačkan.

1. Rekonstruirana boca trbušastog koničnog tijela od svijetlo zelenkastog stakla. Vis. 106 mm, prom. oboda 30 mm, prom. dna 76 mm. Inv. AMZ 16671. (T. 27:1).
2. Ulomak oboda olle od tamnozelenog stakla. Prom. oboda 132 mm. Inv. AMZ 16672. (T. 27:2).

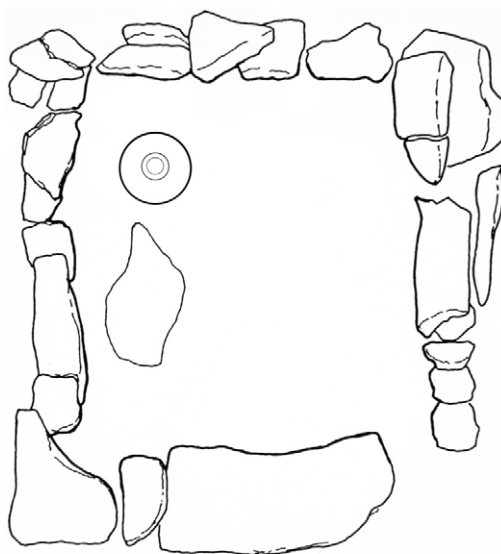

0 0,5 1m

Grob 31 – ukop u zemljanu jamu.

1. Ulomak ruba većeg lonca od žućkaste gline, fine fature. Prom. oboda 180 mm. Inv. AMZ 16673. (T. 27:3).
2. Trbušasta čaša od tamnozelenog stakla. Rub okomito postavljen, na tijelu plastične aplikacije, široka i kružna stajaća ploha. Vis. 80 mm, prom. oboda 64 mm, prom. dna 44 mm. Inv. AMZ 16674. (T. 27:4).
3. Ulomak cilindričnog vrata sivog lonca fine fature, sa dva plastična rebra. Prom. oboda 112 mm. Inv. AMZ 16675. (T. 27:5).

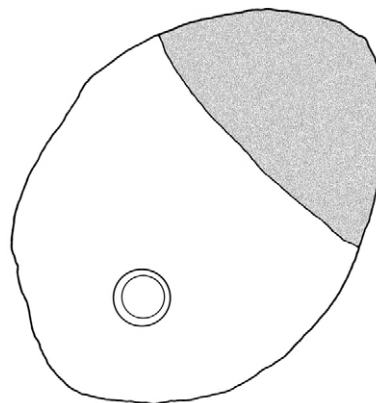

0 0,5 1m

Grob 32 – grobna konstrukcija uništena (ploče su tijekom oranja vjerojatno izvađene).

1. Žara u obliku kuće od žućkaste gline s vidljivim tragovima tamnocrvenog premaza. Vrh nedostaje, dno prstenasto. Vis. 279 mm, prom. trbuha 240 mm, prom. dna 90 mm. Inv. AMZ 16676. (T. 28:1).
2. Siva čaša fine fature. Rub ukošen prema van, dno ravno. Vis. 90 mm, prom. oboda 80 mm, prom. dna 32 mm. Inv. AMZ 16677. (T. 28:2).
3. Sivi trbušasti lonac fine fature. Vrat cilindričan sa dva rebra, na ramenima nizovi ureza, dno prstenasto. Vis. 240 mm, prom. oboda 142 mm, prom. trbuha 255 mm, prom. dna 99 mm. Inv. AMZ 16678. (T. 28:3).
4. Siva poluloptasta zdjela fine fature. Tijelo ukrašeno nizovima ureza, dno prstenasto. Vis. 117 mm, prom. oboda 240 mm, prom. dna 102 mm. Inv. AMZ 16679. (T. 28:4).

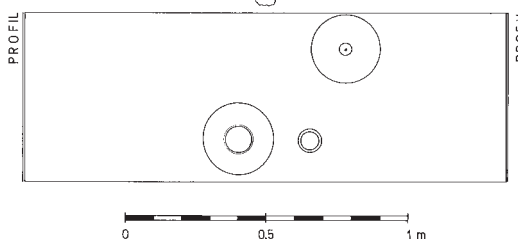

Grob 33 – ukop u zemljanu jamu. Dimenzije: 95 x 80 cm.

1. Sivi trbušasti lonac fine fature. Dva rebra na vratu, dno ravno. Vis. 124 mm, prom. oboda 90 mm, prom. trbuha 152 mm, prom. dna 62 mm. Inv. AMZ 16680. (T. 29:1).
2. Siva trbušasta bočica slabije fature. Rub razgrnut, dno u sredini malo uvučeno. Vis. 96 mm, prom. oboda 46 mm, prom. trbuha 90 mm, prom. dna 44 mm. Inv. AMZ 16681. (T. 29:2).
3. Svijetlosmeđa bikonična šalica slabije fature. Vis. 50 mm, prom. oboda 86 mm, prom. dna 42 mm. Inv. AMZ 16682. (T. 29:3).
4. Svijetlosmeđa šalica tankih stijenki, fine fature. Tijelo ukrašeno barbotinskim ukrasima. Vis. 54 mm, prom. oboda 82 mm, prom. dna 38 mm. Inv. AMZ 16683. (T. 29:4).
5. Zrnice od tamnosmeđe staklene paste, prošarano bijelim linijama. Vis. 18 mm, prom. 10 mm. Inv. AMZ 16684. (T. 29:5).
6. Prelomljeno zrnice od tamnosmeđe staklene paste, prošarano bijelim linijama. Vis. 13 mm, prom. 9 mm. Inv. AMZ 16685. (T. 29:6).
7. Korodirani komadić željeza nedefinirane namjene. Duž. 28 mm. Inv. AMZ 16686. (T. 29:7).
8. Masivan željezni kolut. Prom. 38 mm. Inv. AMZ 16687. (T. 29:8).

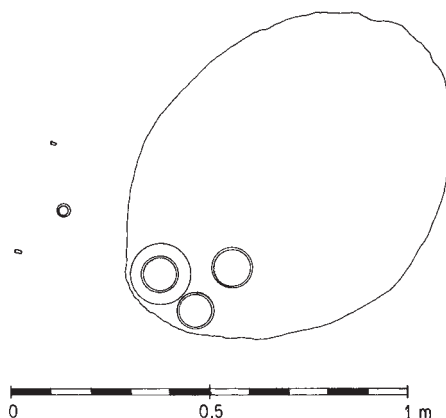

Grob 34 – konstrukcija načinjena od četiri okomito postavljene kamene ploče. Dimenzije: 65 x 55 cm.

1. Žučkasto crvenkasti lonac fine fature. Rub ukošen prema van, rebro na vratu, dno prstenasto. Vis. 296 mm, prom. oboda 156 mm, prom. dna 104 mm. Inv. AMZ 16688. (T. 30:1).
2. Čaša od crvene gline fine fature s tragovima tamnocrvenog premaza pronađena na dnu lonca. Rub ukošen prema van, dno u sredini malo uvučeno. Vis. 69 mm, prom. oboda 63 mm, prom. dna 33 mm. Inv. AMZ 16689. (T. 30:2).
3. Crni trbušasti lonac fine fature. Vrat cilindričan sa dva rebra, na ramenima nizovi ureza, dno prstenasto. Vis. 195 mm, prom. oboda. 117 mm, prom. trbuha 195 mm, prom. dna 90 mm. Inv. AMZ 16690. (T. 30:3).

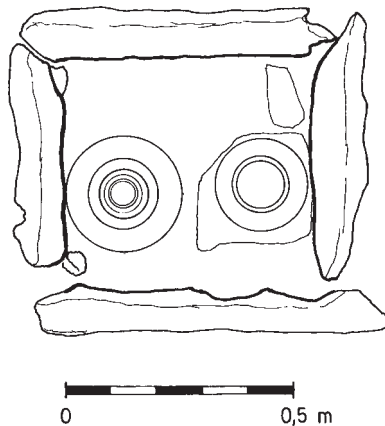

Grob 35 – konstrukcija od četiri okomito postavljene kamene ploče. Dimenzije: 70 x 60 cm.

1. Crvenkasti lonac slabije fature. Rub vodoravno postavljen, dno prstenasto. Vis. 364 mm, prom. oboda 176 mm, prom. dna 140 mm. Inv. AMZ 16691. (T. 30:4).
2. Tamnosivi trbušasti lonac fine fature. Vrat cilindričan sa dva plastična rebra, dno prstenasto. Vis. 224 mm, prom. oboda 132 mm, prom. trbuha 212 mm, prom. dna 88 mm. Inv. AMZ 16692. (T. 30:5).
3. Fragment noge brončane fibule izrazito profiliranog tipa. Duž. 24 mm. Inv. AMZ 16693. (T. 30:6).
4. Fragment noge brončane fibule izrazito profiliranog tipa. Duž. 30 mm. Inv. AMZ 16694. (T. 30:7).
5. Spirala brončane fibule izrazito profiliranog tipa. Šir. 22 mm. Inv. AMZ 16695. (T. 30:8).



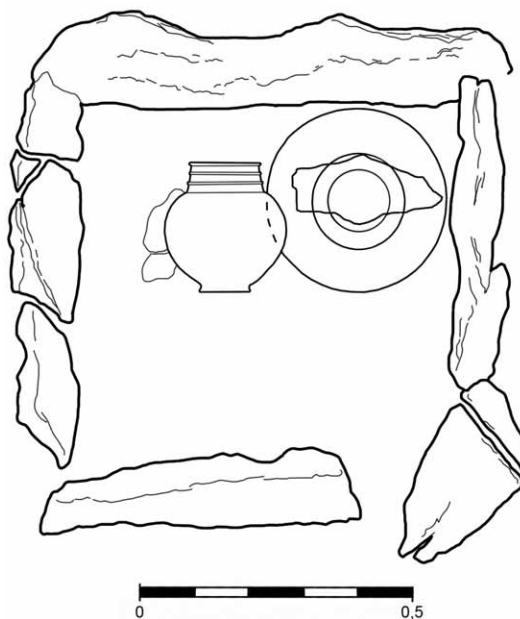

Grob 36 – kružni grob građen u tehnici suhozida s kupolom. Unutrašnji promjer 205 cm.

1. Potpuno sačuvana žara u obliku kuće od žućkaste gline, fine fature. S prednje strane otvor koji se zatvara poklopcem, tj. vratima. Lijevo i desno od otvora su urezana dva ljudska lika (stražari kraj vrata?). Središnji dio tijela i vrata ukrašeni nizovima ureza, dno prstenasto. Vis. 285 mm, prom. trbuha 237 mm, prom. dna 99 mm. Inv. AMZ 16696. (T. 31:1).
2. Tamnosivi trbušasti lonac fine fature. Vrat gotovo cilindričan s jednim plastičnim rebrom, dno prstenasto. Vis. 129 mm, prom. 99 mm, prom. trbuha 144 mm, prom. dna 63 mm. Inv. AMZ 16697. (T. 31:2).
3. Tamnosivi trbušasti lonac fine fature. Vrat gotovo cilindričan sa dva plastična rebra, na ramenima nizovi ureza i uboda, dno prstenasto. Vis. 195 mm, prom. oboda 150 mm, prom. trbuha 216 mm, prom. dna 87 mm. Inv. AMZ 16698. (T. 31:3).
4. Claudius I. As 41–50 Rim RIC? Inv. AMZ 16699. (T. 31:4).
5. Vespasianus ili Titus Dp 69–81 Rim RIC?. Inv. AMZ 16700. (T. 31:5).
6. Titus (za Domitiana) As 80–81 Rim RIC 165 c. Inv. AMZ 16701. (T. 31:6).
7. Hadrianus As 125–128 Rim RIC 678. Inv. AMZ 16702. (T. 31:7).
8. Olla od svijetloplavog stakla. Rub vodoravno položen, dno u sredini uvučeno. Vis. 180 mm, prom. oboda 141 mm, prom. dna 105 mm. Inv. AMZ 16703. (T. 32:1).
9. Trbušasta posuda od svijetlozelenog stakla. Rub ukošen prema van, široka stajaća ploha. Vis. 150 mm, prom. oboda 114 mm, prom. dna 84 mm. Inv. AMZ 16704. (T. 32:2).
10. Pehar na nozi od svijetlozelenog stakla s dvije ručkice. Vis. 99 mm, prom. oboda 74 mm, prom. dna 40 mm. Inv. AMZ 16705. (T. 32:3).
11. Cjevasti balzamarij od plavičastog stakla. Rub razgrnut, tijelo dugačko, dno ravno. Vis. 84 mm, prom. oboda 18 mm, prom. dna 8 mm. Inv. AMZ 16706. (T. 32:4).

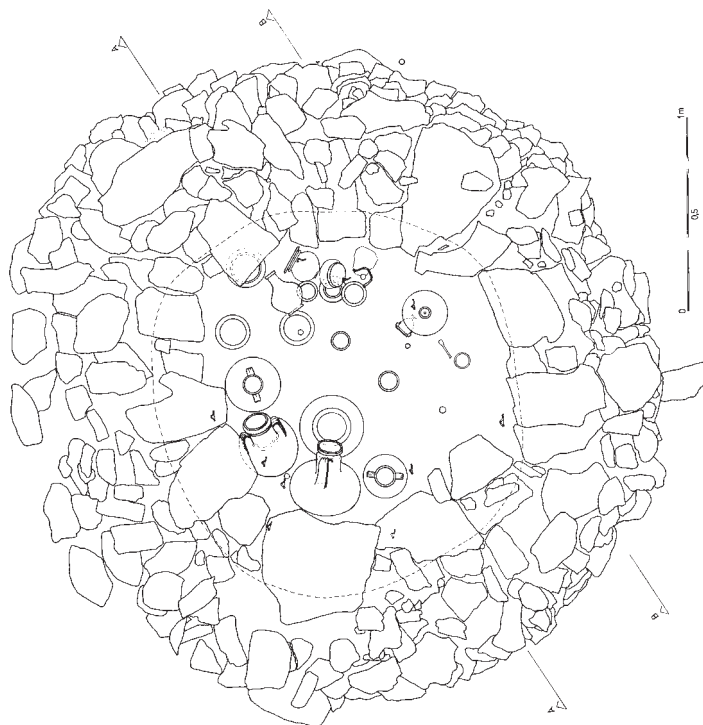

12. Zdjelica konično zaobljenog tijela od svijetlozelenog stakla. Rub razgrnut i vodoravno položen, dno u sredini uvučeno. Vis. 36 mm, prom. oboda 88 mm, prom. dna 44 mm. Inv. AMZ 16707. (T. 32:5).
13. Veliki vrč s dvije profilirane ručke od crvenkaste gline, fine fature. Dno prstenasto i u sredini jako uvučeno. Vis. 560 mm, prom. oboda 116 mm, prom. trbuha 376 mm, prom. dna 164 mm. Inv. AMZ 16708. (T. 32:6).
14. Žućkasti vrč s dvije profilirane ručke, fine fature. Dno prstenasto. Vis. 352 mm, prom. oboda 104 mm, prom. trbuha 244 mm, prom. dna 104 mm. Inv. AMZ 16709. (T. 33:1).
15. Veliki vrč s dvije profilirane ručke od crvenkaste gline, fine fature. Dno prstenasto. Vis. 480 mm, prom. oboda 112 mm, prom. trbuha 332 mm, prom. dna 128 mm. Inv. AMZ 16710. (T. 33:2).
16. Žućkasti vrč s dvije profilirane ručke, fine fature. Dno prstenasto. Vis. 380 mm, prom. oboda 112 mm, prom. trbuha 280 mm, prom. dna 116 mm. Inv. AMZ 16711. (T. 33:3).
17. Siva čašica fine fature. Rub ukošen prema van, dno u sredini uvučeno. Vis. 72 mm, prom. oboda 56 mm, prom. dna 38 mm. Inv. AMZ 16712. (T. 33:4).
18. Crni tanjur razgrnutog oboda, fine fature. Dno prstenasto. Vis. 30 mm, prom. oboda 92 mm, prom. dna 40 mm. Inv. AMZ 16713. (T. 33:5).
19. Crveni lonac fine fature. Rub razgrnut, plastično rebro na vratu, dno prstenasto. Vis. 368 mm, prom. oboda 196 mm, prom. dna 120 mm. Inv. AMZ 16714. (T. 34:1).
20. Crveni trbušasti vrč fine fature s jednom profiliranom ručkom. Dno prstenasto. Vis. 231 mm, prom. oboda 57 mm, prom. trbuha 192 mm, prom. dna 78 mm. Inv. AMZ 16715. (T. 34:2).
21. Crni tanjur razgrnutog oboda, fine fature. Dno prstenasto. Vis. 42 mm, prom. oboda 78 mm, prom. dna 72 mm. Inv. AMZ 16716. (T. 34:3).

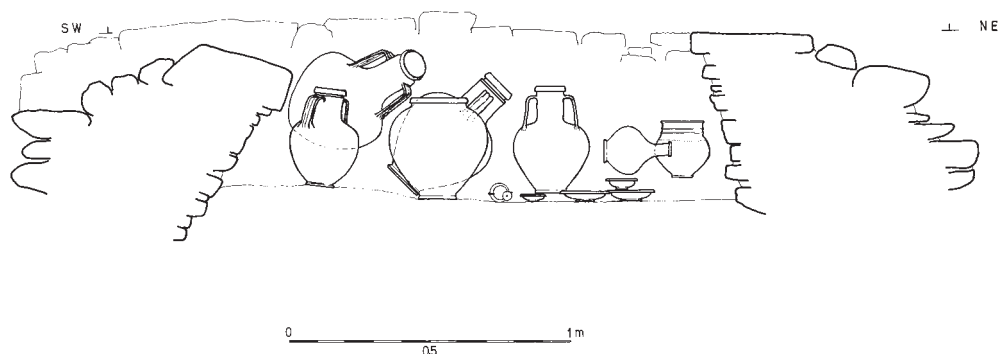

22. Crni tanjurić razgrnutog oboda, fine fature. Dno prstenasto. Vis. 30 mm, prom. oboda 96 mm, prom dna 40 mm. Inv. AMZ 16717. (T. 34:4).
23. Crveni tanjur razgrnutog oboda, fine fature. Vidljivi tragovi tamno crvenog premaza. Dno prstenasto. Vis. 40 mm, prom. oboda 120 mm, prom. dna 44. Inv. AMZ 16718. (T. 34:5).
24. Crni tanjur razgrnutog oboda, fine fature. Dno prstenasto. Vis. 36 mm, prom. oboda 172 mm, prom. dna 140 mm. Inv. AMZ 16719. (T. 34:6).
25. Crveni tanjur razgrnutog oboda, fine fature. Vidljivi tragovi tamno crvenog premaza. Dno prstenasto. Vis. 42 mm, prom. oboda 132 mm, prom. dna 55. Inv. AMZ 16720. (T. 34:7).
26. Crveni tanjur razgrnutog oboda, fine fature. Vidljivi tragovi tamno crvenog premaza. Dno prstenasto. Vis. 40 mm, prom. oboda 128 mm, prom. dna 50. Inv. AMZ 16721. (T. 34:8).
27. Veći crveni tanjur razgrnutog oboda, fine fature. Vidljivi tragovi tamno crvenog premaza. Dno prstenasto. Vis. 36 mm, prom. oboda 186 mm, prom. dna 80 mm. Inv. AMZ 16722. (T. 34:9).
28. Brončana fibula izrazito profiliranog tipa. Spirala sa 8 navoja, igla nedostaje. Duž 53 mm, vis. 18 mm. Inv. AMZ 16723. (T. 35:1).
29. Brončana fibula izrazito profiliranog tipa. Spirala sa 6 (?) navoja. Duž. 43 mm, vis. 16 mm, šir. 17 mm. Inv. AMZ 16724. (T. 35:2).
30. Zadnja polovica brončane fibule izrazito profiliranog tipa. Spirala sa 10 navoja. Vis. 16 mm, šir. 22 mm. Inv. AMZ 16725. (T. 35:3).
31. Nekompletno sačuvana brončana fibula izrazito profiliranog tipa. Spirala sa 10 navoja. Vis. 18 mm, šir. 17 mm. Inv. AMZ 16726. (T. 35:4).
32. Nekompletno sačuvana brončana fibula izrazito profiliranog tipa. Vis. 12 mm. Inv. AMZ 16727. (T. 35:5).
33. Spirala brončane fibule. Šir. 20 mm. Inv. AMZ 16728. (T. 35:6).
34. Manji željezni klin kvadratičnog presjeka. Duž. 30 mm. Inv. AMZ 16729. (T. 35:7).
35. Ulomak luka brončane fibule izrazito profiliranog tipa. Duž. 12 mm. Inv. AMZ 16730. (T. 35:8).
36. Deformirani željezni čavao kružnog presjeka. Ukupna duž. 38 mm. Inv. AMZ 16731. (T. 35:9).
37. Ulomak noge brončane fibule. Duž. 29 mm. Inv. AMZ 16732. (T. 35:10).
38. Ulomak bronce nedefinirane namjene. Duž. 15 mm. Inv. AMZ 16733. (T. 35:11).
39. Plosnato zrnice od kobalttoplavog stakla. Prom. 7 mm. Inv. AMZ 16734. (T. 35:12).
40. Plosnato zrnice od svijetlozelenog stakla. Prom. 8 mm. Inv. AMZ 16735. (T. 35:13).
41. Plosnato zrnice od tamnoplavog stakla. Prom. 8 mm. Inv. AMZ 16736. (T. 35:14).

42. Potpuno sačuvano brončano provjeslo kvadratičnog presjeka. Prom. 112 mm. Inv. AMZ 16737. (T. 35:15).
43. Sto četrdeset i osam (!) komada željeznih zakovica, najvjerojatnije s potplata sandala. Prosječna dužina: 15–22 mm. Inv. AMZ 16738.

Grob 37 – uništen izoravanjem.

1. Donji dio crvenog lonca fine fature. Dno prstenasto. Prom. trbuha 308 mm, prom. dna 128 mm. Inv. AMZ 16739. (T. 36:1).



Grob 38 – konstrukcija od okomito postavljenih kamenih ploča. Dimenzije: 80 x 95 cm.

1. Sivi trbušasti lonac fine fature. Vrat cilindričan sa dva plastična rebra, dno prstenasto. Vis. 189 mm, prom. oboda 148 mm, prom. dna 84 mm. Inv. AMZ 16740. (T. 36:2).
2. Sivi lonac fine fature. Vrat cilindričan sa dva plastična rebra, dno prstenasto. Vis. 126 mm, prom. oboda 93 mm, prom. dna 69 mm. Inv. AMZ 16741. (T. 36:3).
3. Sivi tanjur razgrnutog oboda, fine fature. Dno prstenasto. Vis. 40 mm, prom. oboda 120 mm, prom. dna 48 mm. Inv. AMZ 16742. (T. 36:4).
4. Fragment željeza nedefinirane namjene. Duž. 19 mm. Inv. AMZ 16743. (T. 36:5).
5. Brončana fibula izrazito profiliranog tipa. Spirala sa 10 navoja. Duž. 53 mm, vis. 21 mm, šir. 24 mm. Inv. AMZ 16744. (T. 36:6).
6. Žuti trbušasi lonac fine fature. Obod razgrnut, plastično rebro na vratu, dno prstenasto. Vis. 280 mm, prom. oboda 164 mm, prom. dna 128 mm. Inv. AMZ 16745. (T. 36:7).

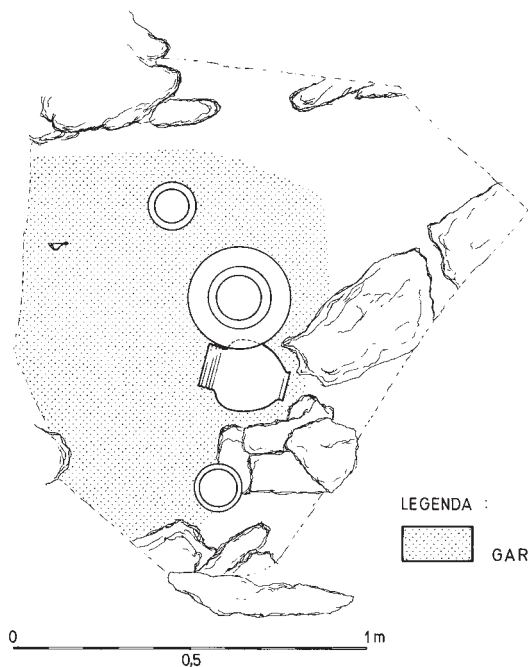

Grob 39 – opljačkan. Pravokutna grobna konstrukcija građena od sitnijeg pločastog kamena u tehnici suhozida. Grob ima policu. Dimenzije: 100 x 75 cm.

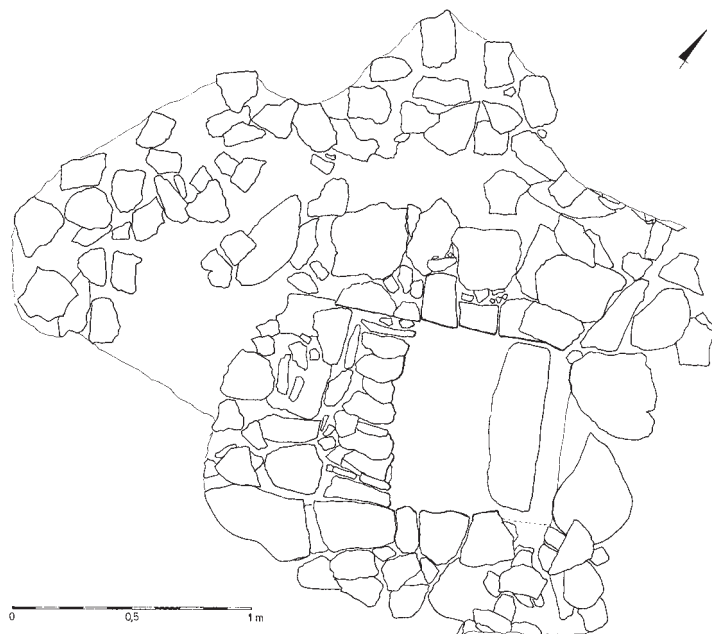

Grob 40 – konstrukcija elipsoidnog oblika građena u tehnici suhozida. Grob je imao kupolu, vrata i policu. Dimenzije: 85 x 55 cm.

1. Potpuno sačuvana crvena žara u obliku kuće s jednim otvorom na prednjoj strani. Srednji dio tijela ukrašen vodoravnim kanelirama, nizovima ureza i širokim linijama, izvedenim tamno crvenom bojom. Dno prstenasto. Vis. 315 mm, prom. trbuha 237 mm, prom. dna 102 mm. Inv. AMZ 16746. (T. 37:1).
2. Gotovo potpuno sačuvana crna žara u obliku kuće s jednim otvorom na prednjoj strani. Dio stošca nedostaje. Ramena i srednji dio tijela ukrašeni su vodoravnim kanelirama i nizovima ureza. Vis. 282 mm, prom. trbuha 225 mm, prom. dna 81 mm. Inv. AMZ 16747. (T. 37:2).
3. Potpuno sačuvana brončana fibula. Spirala sa 8 navoja. Duž. 52 mm, vis. 22 mm, šir. 20 mm. Inv. AMZ 16748. (T. 37:3).
4. Željezni korodirani nož. Nedostaje dio sjecišta. Duž. 164 mm. Inv. AMZ 16749. (T. 37:4).

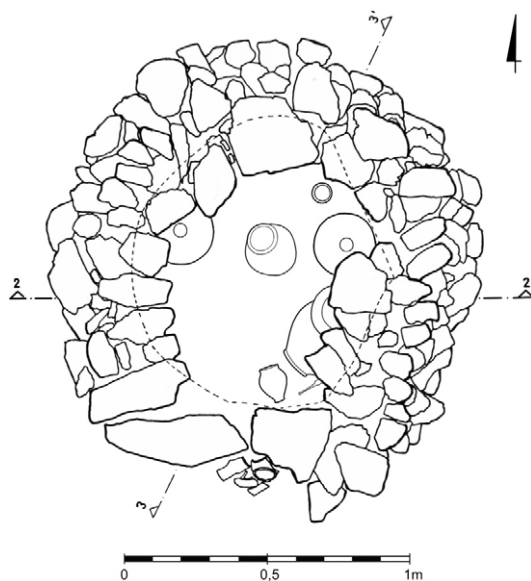

5. Tamnosiva čaša slabije fature. Ramena i središnji dio trbuha ukrašen nizovima uboda. Dno ravno. Vis. 126 mm, prom. oboda 72 mm, prom. dna 49 mm. Inv. AMZ 16750. (T. 37:5).
6. Crveni lonac fine fature. Rub razgrnut i vodoravno položen, dno prstenasto. Vis. 388 mm, prom. oboda 176 mm, prom. dna 100 mm. Inv. AMZ 16751. (T. 38:1).
7. Crvenkastožučkasti lonac fine fature. Rub razgrnut i vodoravno položen, plastično rebro na vratu, dno prstenasto. Vis. 300 mm, prom. oboda 164 mm, prom. dna 124 mm. Inv. AMZ 16752. (T. 38:2).
8. Firma svjetiljka od crvene gline, fine fature. Na dnu, unutar tri koncentrična kruga pečat IEGIDI. Duž 106 mm, vis. 35 mm, šir. 72 mm. Inv. AMZ 16753. (T. 38:3).
9. Crveni trbušasti lonac fine fature. Rub razgrnut i vodoravno položen, dno prstenasto. Vis. 195 mm, prom. oboda 132 mm, prom. dna 81 mm. Inv. AMZ 16754. (T. 38:4).
10. Trbušasta čaša od crvene gline, vidljivi tragovi tamnocrvenog premaza. Rub ukošen prema van, dno prstenasto. Vis. 75 mm, prom. oboda 78 mm, prom. dna 39 mm. Inv. AMZ 16755. (T. 38:5).

Grob 40 a – s vanjske strane groba 40, neposredno uz vrata, pronađena crvena žara u obliku kuće.

1. Crvena žara u obliku kuće s tragovima tamnocrvenog premaza. Vrh nedostaje, jedan otvor na prednjoj strani. Srednji dio je rebrima odvojen od ramena i donjeg dijela trbuha. Dno prstenasto. Vis. 252 mm, prom. trbuha 228 mm, prom. dna 90 mm. Inv. AMZ 16756. (T. 39:1).

Grob 41 – kamena konstrukcija nepravilnog oblika, vjerojatno oštećena izoravanjem. Dimenzije: 60 x 42 cm. Grob ima policu.

1. Crvena trbušasta čaša fine fature. Rub ukošen prema van, dno ravno. Vis. 84 mm, prom. oboda 69 mm, prom. dna 36 mm. Inv. AMZ 16757. (T. 39:2).
2. Tamnosiva poluloptasta zdjela fine fature. Tijelo ukrašeno nizovima ureza, dno prstenasto. Vis. 108 mm, prom. oboda 216 mm, prom. dna 111 mm. Inv. AMZ 16758. (T. 39:3).
3. Tamnosivi trbušasti lonac fine fature. Vrat cilindričan sa dva plastična rebra, na ramenima nizovi ureza, dno prstenasto. Vis. 162 mm, prom. oboda 108 mm, prom. trbuha 171 mm, prom. dna 69 mm. Inv. AMZ 16759. (T. 39:4).
4. Korodirani željezni čavlić. Duž. 14 mm. Inv. AMZ 16760. (T. 39:5).
5. Korodirani željezni čavlić. Duž. 15 mm. Inv. AMZ 16761. (T. 39:6).

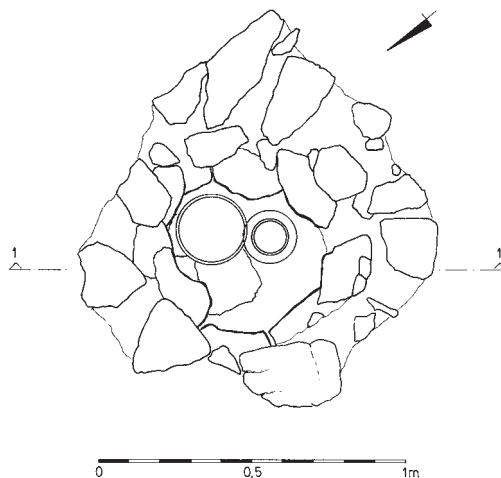

Grob 42 – konstrukcija uništena.

1. Ulomak crvenog vrča s dvije ručke, slabe fakture. Inv. AMZ 16762.
2. Potpuno sačuvani željezni korodirani nož. Duž. 172 mm. Inv. AMZ 16763. (T. 40:1).
3. Siva šalica tankih stijenki, fine fakture. Vidljivi tragovi tamno sivog premaza, tijelo ukrašeno u tehnici »en barbotine,« dno u sredini malo uvučeno. Vis. 46 mm, prom. oboda 80 mm, prom. dna 36 mm. Inv. AMZ 16764. (T. 40:2).
4. Siva konična šalica tankih stijenki, slabije fakture. Dno prstenasto. Vis. 40 mm, prom. oboda 90 mm, prom. dna 36 mm. Inv. AMZ 16765. (T. 40:3).
5. Brončana fibula izrazito profiliranog tipa, nedostaju spirala i igla. Duž. 46 mm. Inv. AMZ 16766. (T. 40:4).

**Grob 43** – konstrukcija građena od sitnijeg i krupnijeg pločastog kamenja u tehnici suhozida. Dimenzije: 65 x 45 cm.

1. Ovalna svjetiljka iz žućkaste gline, slabije fakture. Nos zaobljen, ušica za vješanje. Duž. 106 mm, šir. 62 mm, vis. 44 mm. Inv. AMZ 16767. (T. 41:1).
2. Djelomično sačuvana crvena žara u obliku kuće fine fakture. Vidljivi tragovi tamnocrvenog premaza. Prom. trbuha 210 mm, prom. dna 99 mm. Inv. AMZ 16768. (T. 41:2).

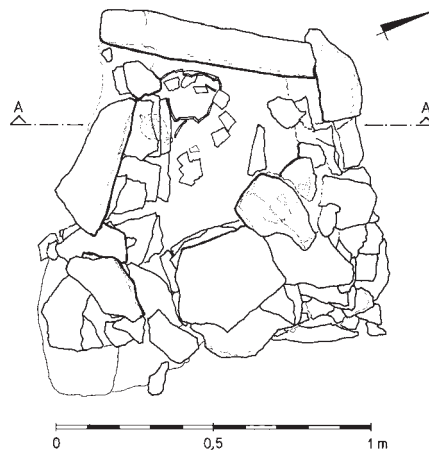

Grob 44 – ukop u zemljano jamu pravokutnog oblika. Dimenzije: 100x70 cm.

1. Crveni vrč s dvije profilirane ručke, slabije fature. Dno prstenasto. Vis. 504 mm, prom. oboda 112 mm, prom. trbuha 332 mm, prom. dna 148 mm. Inv. AMZ 16769. (T. 41:3).
2. Ulomak luka brončane fibule. Duž. 23 mm. Inv. AMZ 16770. (T. 41:4).
3. Fragmentarno sačuvana koštana igla s ušicom. Duž. 32 mm. Inv. AMZ 16771. (T. 41:5).
4. Glava brončane fibule izrazito profiliranog tipa. Duž. 25 mm. Inv. AMZ 16772. (T. 41:6).
5. Brončani novac. Nečitak. Inv. AMZ 16773. (T. 41:7).
6. Tamnosiva poluloptasta zdjelica fine fature. Dno prstenasto. Vis. 50 mm, prom. oboda 166 mm, prom. dna 66 mm. Inv. AMZ 16774. (T. 41:8).

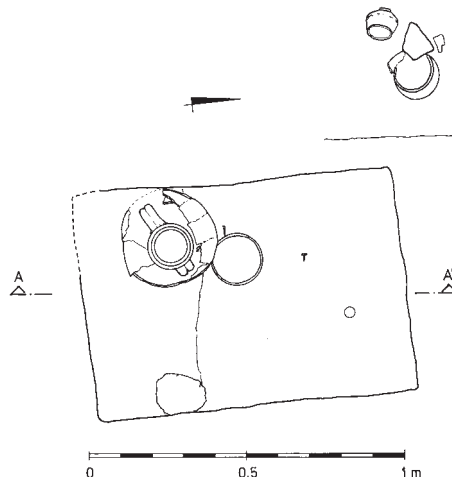
**Grob 45** – ukop u zemljano jamu pravokutnog oblika. Dimenzije: 98x 71 cm.

1. Žuti vrč s dvije profilirane ručke, fine fature. Dno prstenasto. Vis. 330 mm, prom. oboda 84 mm, prom. trbuha 228 mm, prom. dna 96 mm. Inv. AMZ 16775. (T. 42:1).
2. Domitianus 86 Dp Rom RIC 327. Inv. AMZ 16776. (T. 42:2).
3. Zemljano zrnce dinjastog oblika. Prom. 16 mm. Inv. AMZ 16777. (T. 42:3).
4. Tamnosiva trbušasta posuda fine fature. Vrat gotovo cilindričan sa dva plastična rebra, dno prstenasto. Vis. 124 mm, prom. oboda 96 mm, prom. dna 54 mm. Inv. AMZ 16778. (T. 42:4).
5. Crni tanjur fine fature. Rub zadebljan i okomito postavljen, dno prstenasto. Vis. 48 mm, prom. oboda 160 mm, prom. dna 66 mm. Inv. AMZ 16779. (T. 42:5).
6. Crveni tanjur razgrnutog oboda, fine fature. Dno prstenasto. Vis. 28 mm, prom. oboda 94 mm, prom. dna 38 mm. Inv. AMZ 16780. (T. 42:6).
7. Crne šalice tankih stijenki, fine fature. Vis. 48 mm, prom. oboda 80 mm, prom. dna 35 mm. Inv. AMZ 16781. (T. 42:7).
8. Smeđi tanjur razgrnutog oboda, fine fature. Vidljivi tragovi tamno crvenog premaza. Vis. 34 mm, prom. oboda 190 mm, prom. dna 82 mm. Inv. AMZ 16782. (T. 42:8).



Grob 46 – uništen. Vjerojatno ukop u običnu zemljanu jamu.

1. Dno i donji dio trbuha veće posude od žućkaste gline, fine fature. Prom. dna 136 mm. Inv. AMZ 16783. (T. 43:1).

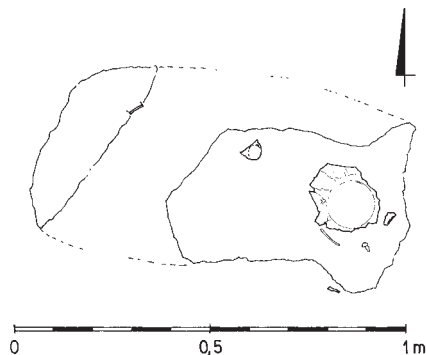

Grob 47 – konstrukcija načinjena od okomito postavljenih kamenih ploča manjih dimenzija. Dimenzije groba: 80 x 70 cm.

1. Fragmentarno sačuvana crna poluloptasta zdjela fine fature. Prom. oboda 255 mm. Inv. AMZ 16784. (T. 43:2).

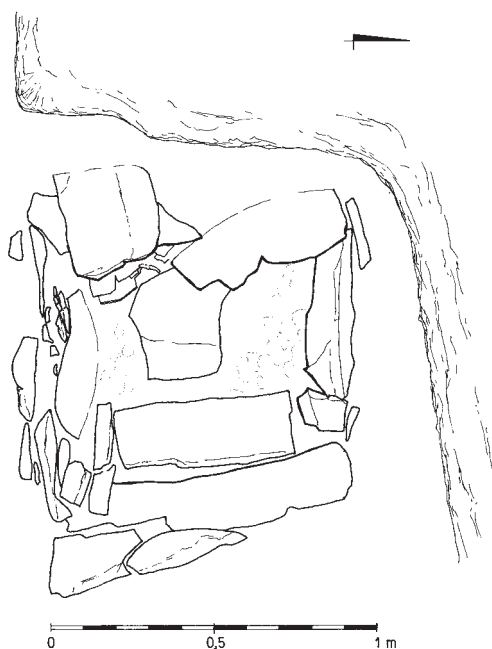

Grob 48 – grob kružnog tlorisa s kupolom i vratima. Građen u tehnici suhozida. Unutarnji promjer 140 cm.

1. Žuti vrč s dvije profilirane ručke, fine fature. Dno prstenasto. Vis. 237 mm, prom. oboda 63 mm, prom. trbuha 180 mm, prom. dna 75 mm. Inv. AMZ 16785. (T. 43:3).
2. Tamnosivi jajoliki lonac slabije fature. Rub malo ukošen prema van, dno ravno. Vis. 189 mm, prom. oboda 93 mm, prom. dna 60 mm. Inv. AMZ 16786. (43:4).
3. Vrčić od žućkaste gline, fine fature. Tragovi crvenog premaza, na tijelu 5 kružnih uleknuća, dno u sredini uvučeno. Vis. 94 mm, prom. oboda 54 mm, prom. dna 36 mm. Inv. AMZ 16787. (T. 43:5).
4. Bombasti lonac od žućkastrocrvenkaste gline. Tragovi tamno crvenog premaza, dno prstenasto. Vis. 121 mm, prom. oboda 98 mm, prom. dna 60 mm. Inv. AMZ 16788. (T. 43:6).
5. Crvena zdjela fine fature. Tijelo ukrašeno nizovima ureza, dno u sredini uvučeno. Vis. 123 mm, prom. oboda 246 mm, prom. dna 90 mm. Inv. AMZ 16789. (T. 44:1).
6. Siva šalica tankih stijenki, crni premaz. Nizovi ureza po tijelu, dno malo uvučeno. Vis. 46 mm, prom. oboda 82 mm, prom. dna 28 mm. Inv. AMZ 16790. (T. 44:2).
7. Tanjur iz crvenkaste gline, tamnocrveni premaz. Dno prstenasto. Vis. 46 mm, prom. oboda 180 mm, prom. dna 70 mm. Inv. AMZ 16791. (T. 44:3).
8. Tanjur od crvenkaste gline, tragovi tamnocrvenog premaza. Dno prstenasto. Vis. 54 mm, prom. oboda 172 mm, prom. dna 62 mm. Inv. AMZ 16792. (T. 44:4).
9. Šalica od crvenkaste gline, tragovi tamno crvenog premaza. Rupa u sredini ravnog dna. Vis. 30 mm, prom. oboda 68 mm, prom. dna 26 mm. Inv. AMZ 16793. (T. 44:5).
10. Fragmentarno sačuvani željezni nož. Duž. 120 mm. Inv. AMZ 16794. (T. 44:6).
11. Željezni kolut kvadratičnog presjeka. Prom. 42 mm. Inv. AMZ 16795. (T. 44:7).
12. Korodirani željezni čavličić. Duž. 24 mm. Inv. AMZ 16796. (T. 44:8).

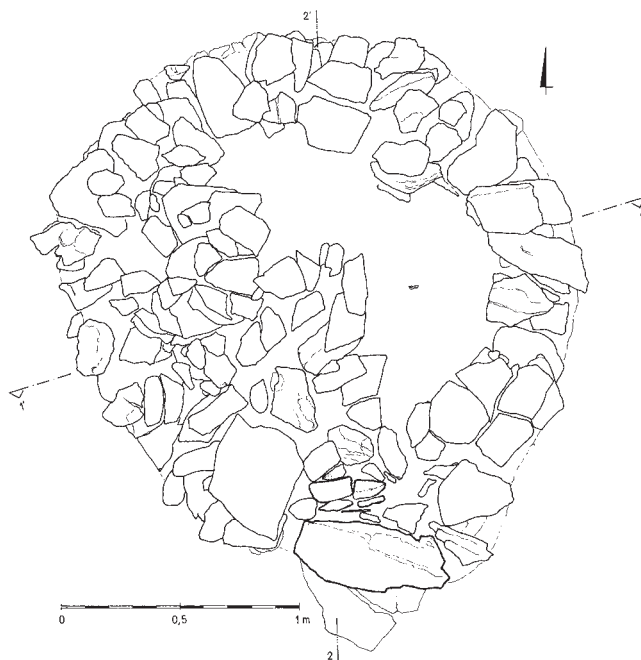

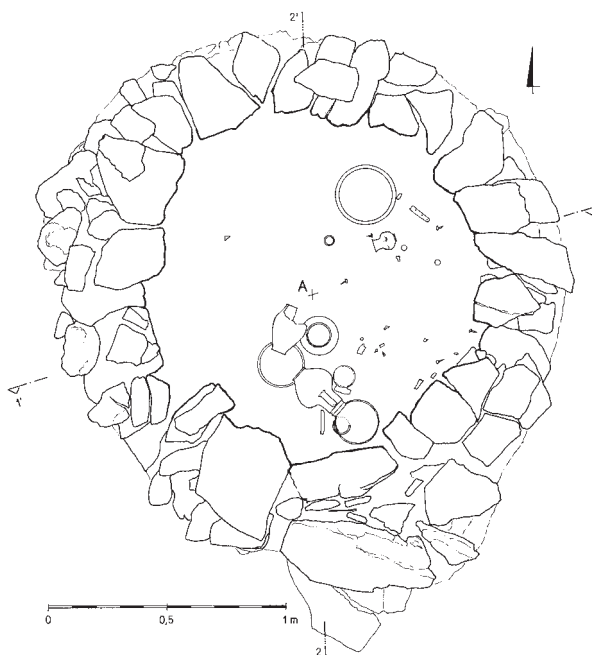

13. Korodirani željezni čavao kvadratičnog presjeka. Duž. 33 mm. Inv. AMZ 16797. (T. 44:9).
14. Vespasianus As 69–79 Rim RIC? Inv. AMZ 16798. (T. 44:10).
15. Domitianus As 86–96 Rim RIC tip rv. 340. Inv. AMZ 16799. (T. 44:11).

Grob 49 – ukop u običnu zemljanu jamu elipsoidnog oblika. Dimenzije: 112x65 cm.

1. Crveni vrč fine fature s dvije profilirane ručke. Dno prstenasto. Vis. 416 mm, prom. oboda 124 mm, prom. trbuha 284 mm, prom. dna 128 mm. Inv. AMZ 16800. (T. 45:1).
2. Sivi tanjur razgrnutog oboda, fine fature. Tragovi crnog premaza, dno prstenasto. Vis. 30 mm, prom. oboda 56 mm, prom. dna 44 mm. Inv. AMZ 16801. (T. 45:2).
3. Siva šalica tankih stijenki, fine fature. Rub ukošen prema van, dno u sredini malo uvučeno. Vis. 60 mm, prom. oboda 92 mm, prom. dna 34 mm. Inv. AMZ 16802. (T. 45:3).
4. Crveni trbušasti vrč fine fature s jednom profiliranom ručkom. Dno prstenasto. Vis. 150 mm, prom. oboda 62 mm, prom. trbuha 144 mm, prom. dna 64 mm. Inv. AMZ 16803. (T. 45:4).
5. Ulomak brončane žice nedefinirane namjene. Duž 23 mm. Inv. AMZ 16804. (T. 45:5).

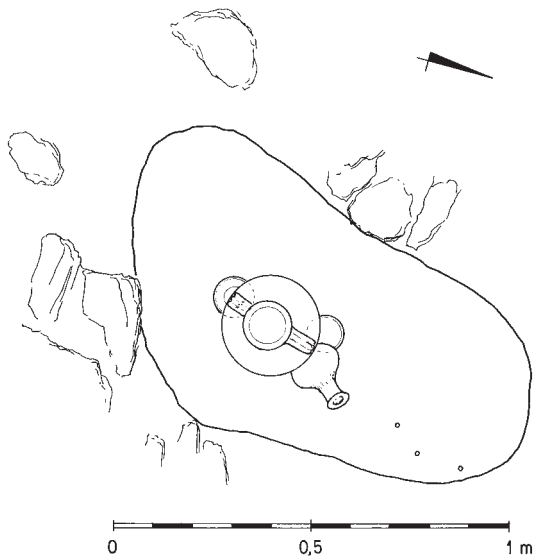

6. Korodirani željezni čavlič. Duž. 15 mm. Inv. AMZ 16805. (T. 45:6).
7. Korodirani željezni čavlič. Duž. 11 mm. Inv. AMZ 16806. (T. 45:7).
8. Korodirani željezni čavlič. Duž. 19 mm. Inv. AMZ 16807. (T. 45:8).

Grob 50 – konstrukcija od četiri okomito postavljene kamene ploče (samo dvije su sačuvane). Dimenzije: 65 x 85 cm.

1. Crvena poluloptasta zdjela fine fature. Rub zadebljan, tijelo ukrašeno jednim nizom žigova, dno prstenasto. Vis. 124 mm, prom. oboda 284 mm, prom. dna 112 mm. Inv. AMZ 16808. (T. 46:1).
2. Fragmentarno sačuvani crni lonac od slabo pročišćene gline. Rub razgrnut, tijelo ukrašeno češljastim motivom, dno ravno. Vis. 213 mm, prom. oboda 180 mm, prom. dna 93 mm. Inv. AMZ 16809. (T. 46:2).
3. Crvena jajolika čašica fine fature, s tragovima tamnocrvenog premaza. Vis. 100 mm, prom. oboda 54 mm, prom. dna 50 mm. Inv. AMZ 16810. (T. 46:3).
4. Pršljen od tamnosmeđe gline. Prom. 36 mm. Inv. AMZ 16811. (T. 46:4).
5. Željezna narukvica četvrtastog presjeka. Prom. 58 mm. Inv. AMZ 16812. (T. 46:5).
6. Donji dio crvenog lonca fine fature. Prom. dna 104 mm. Inv. AMZ 16813. (47:1).
7. Djelomično sačuvan lonac od žućkaste gline, fine fature. Vis. 219 mm, prom. dna 96 mm. Inv. AMZ 16814. (47:2).

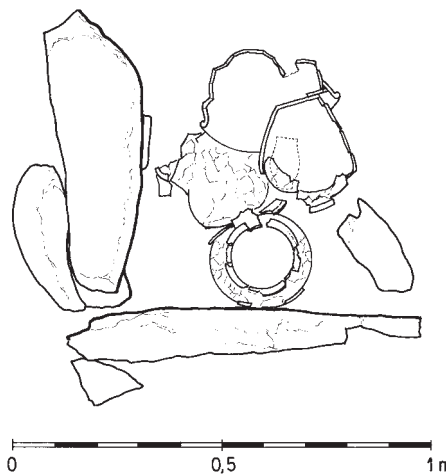

Grob 51 – djelomično sačuvana konstrukcija građena od sitnijeg kamena u tehnici suhozida. Dimenzije: 90 x 90 cm.

1. Brončana fibula izrazito profiliranog tipa. Igla nedostaje, spirala sa 8 navoja. Vis. 20 mm, duž. 45 mm, šir. 17 mm. Inv. AMZ 16815. (T. 47:3).
2. Nekompletno sačuvan željezni korodirani nož s dugačkim trnom za nasad. Duž. 132 mm. Inv. AMZ 16816. (T. 47:4).
3. Željezni čavlič. Duž. 15 mm. Inv. AMZ 16817. (T. 47:5).
4. Željezni čavlič. Duž. 13 mm. Inv. AMZ 16818. (T. 47:6).
5. Željezni čavlič. Duž. 12 mm. Inv. AMZ 16819. (T. 47:7).
6. Željezni čavlič. Duž. 14 mm. Inv. AMZ 16820. (T. 47:8).
7. Nekompletno sačuvana željezna igla kružnog presjeka. Duž. 34 mm. Inv. AMZ 16821. (T. 47:9).
8. Vrč načinjen od crvenkaste gline, fine fature. Dvije profilirane ručke, dno prstenasto. Vis. 436 mm, prom. oboda 128 mm, prom. trbuha 312 mm, prom. dna 120 mm. Inv. AMZ 16822. (T. 48:1).

9. Tanjur od crvenkaste gline, slabe fature. Tragovi tamno crvenog premaza. Dno prstenasto. Vis 57 mm, prom. oboda 168 mm, prom. dna 51 mm. Inv. AMZ 16823. (T. 48:2).
10. Vrat crnog lonca fine fature s jednim rebrom. Prom. oboda 141 mm. Inv. AMZ 16824. (T. 48:3).
11. Crni tanjur fine fature. Dno prstenasto. Vis. 39 mm, prom. oboda 180 mm, prom. dna 51 mm. Inv. AMZ 16825. (T. 48:4).



Grob 52 – uništen. Ukop u zemljanoj jamu nepravilnog oblika.

1. Donji dio veće crvene posude fine fature. Prom. dna 140 mm. Inv. AMZ 16825. (T. 49:1).
2. Donji dio sive poluloptaste zdjele fine fature. Prom. trbuha 240 mm, prom. dna 87 mm. Inv. AMZ 16827. (T. 49:2).
3. Claudius 41–54 As Rom RIC? Inv. AMZ 16828. (T. 49:3).

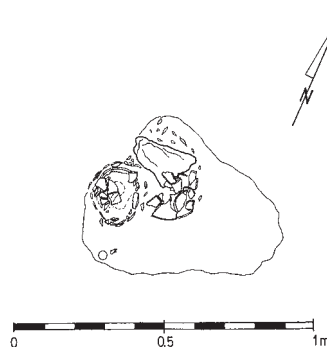

Grob 53 – uništen. Ukop u zemljanoj jamu nepravilnog oblika.

1. Kompletno sačuvana brončana fibula izrazito profiliranog tipa. Spirala sa 8 navoja. Duž. 66 mm, vis. 21 mm, šir. 25 mm. Inv. AMZ 16829. (T. 49:4).
2. Crni tanjur fine fature. Rub vodoravno položen, dno prstenasto. Vis. 45 mm, prom. oboda 165 mm, prom. dna 60. Inv. AMZ 16830. (T. 49:5).
3. Tamnosivi tanjur razgrnutog oboda. Fina fatura, dno prstenasto. Vis. 32 mm, prom. oboda 100 mm, prom. dna 32 mm. Inv. AMZ 16831. (T. 49:6).
4. Srebrni prsten. Prom. 21 mm. Inv. AMZ 16832. (T. 49:7).
5. Traianus As 98–99 Rom RIC 402. Inv. AMZ 16833. (T. 49:8).



6. Crveni vrč s dvije profilirane ručke, slabije fature. Dno prstenasto i u sredini uvučeno. Vis. 448 mm, prom. oboda 112 mm, prom. trbuha 336 mm, prom. dna 120 mm. Inv. AMZ 16834. (T. 50:1).
7. Tamnosivi trbušasti lonac cilindričnog vrata sa dva rebra. Dno prstenasto. Vis. 159 mm, prom. trbuha 168 mm, prom. dna 75 mm. Inv. AMZ 16935. (T. 51:2).
8. Tamnosivi trbušasti lonac cilindričnog vrata sa dva rebra. Dno prstenasto. Vis. 148 mm, prom. oboda 108 mm, prom. trbuha 162 mm, prom. dna 69 mm. Inv. AMZ 16836. (T. 50:3).

Grob 54 – ukop u zemljanu jamu nepravilnog oblika.

1. Crveni lonac fine fature. Rub ukošen prema van, dno prstenasto. Vis. 368 mm, prom. oboda 184 mm, prom. trbuha 332 mm, prom. dna 132 mm. Inv. AMZ 16837. (T. 51:1).
2. Crna čaša tankih stijenki, fine fature. Nizovi ureza na trбуhu, dno u sredini malo uvučeno. Vis. 66 mm, prom. oboda 70 mm, prom. dna 32 mm. Inv. AMZ 16838. (T. 51:2).
3. Sivi tanjur razgrnutog oboda, slabije fature. Dno prstenasto. Vis. 40 mm, prom. oboda 130 mm, prom. dna 54 mm. Inv. AMZ 16839. (T. 51:3).
4. Nekompletno sačuvana brončana fibula izrazito profiliranog tipa. Spirala sa 8 navoja. Duž. 40 mm, šir. 20 mm, vis. 15 mm. Inv. AMZ 16840. (T. 51:4).

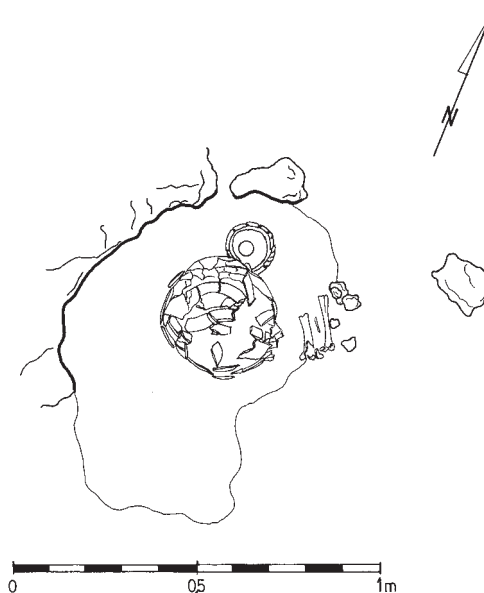

Grob 55 – uništen. Sačuvan samo sloj gara na dnu groba.

1. Deformirana spirala brončane fibule. Šir. 22 mm. Inv. AMZ 16841. (T. 51:5).



Grob 56 – uništen. Sačuvan samo sloj gara na dnu groba.

1. Tamnosiva poluloptasta zdjela uvučenog ruba. Nizovi ureza po trbuhu, dno prstenasto. Vis. 120 mm, prom. oboda 292 mm, prom. dna 104 mm. Inv. AMZ 16842. (T. 52:1).
2. Tamnosiva poluloptasta zdjelica uvučenog ruba. Fina faktura, dno nedostaje. Prom. oboda 102 mm. Inv. AMZ 16843. (T. 52:2).

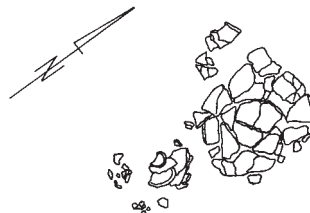

Grob 57 – grobna konstrukcija uništena. Dimenzije grobne jame: 135 x 130 cm.

1. Konična šalica s rebrom i okomito postavljenim rubom. Stajaća ploha široka i u sredini malo uvučena. Vis. 42 mm, prom. oboda 84 mm, prom. dna 36 mm. Inv. AMZ 16844. (T. 52:3).
2. Smeđi tanjur s tragovima sivog premaza. Površina hrapava. Rub ukošen i usnato zadebljan, rebro na trbuhu, dno prstenasto. Vis. 39 mm, prom. oboda 180 mm, prom. dna 69 mm. Inv. AMZ 16845. (T. 52:4).
3. Djelomično sačuvana šalica tankih stijenki. Glina smeđa, površina hrapava. Ukrašena barbotinom i nizom ureza. Vis. 54 mm, prom. oboda 80 mm, prom. dna 30 mm. Inv. AMZ 16846. (T. 52:5).
4. Smeđa zdjelica s tragovima sivog premaza. Plastično rebro na trbuhu, površina hrapava. Vis. 52 mm, prom. oboda 130 mm, prom. dna 52 mm. Inv. AMZ 16847. (T. 52:6).
5. Šalica tankih stijenki ukrašena barbotinskim ukrasom. Površina hrapava, tragovi tamnocrvenog premaza. Vis. 50 mm, prom. oboda 74 mm, prom. dna 30 mm. Inv. AMZ 16848. (T. 52:7).
6. Vrat crvenog vrča s jednom profiliranom ručkom. Površina hrapava, tragovi tamnocrvenog premaza. Prom. oboda 63 mm. Inv. AMZ 16849. (T. 53:1).
7. Zrnice od tamnozelenog stakla s rupicom u sredini. Prom. 22 mm. Inv. AMZ 16850. (T. 53:2).
8. Crveni vrč s dvije profilirane ručke. Površina hrapava, nema tragova premaza. Vis. 416 mm, prom. oboda 104 mm, prom. trbuha 284 mm, prom. dna 140 mm. Inv. AMZ 16851. (T. 53:3).
9. Bombasti lonac od crvenkaste gline. Površina hrapava, bez premaza. Vis. 126 mm, prom. oboda 81 mm, prom. trbuha 153 mm, prom. dna 63 mm. Inv. AMZ 16852. (T. 53:4).
10. Ulomak vrata crnog lonca sa dva plastična rebra. Prom. oboda 144 mm. Inv. AMZ 16853. (T. 53:5).
11. Okov od tankog brončanog lima. Duž. 20 mm, šir. 12 mm. Inv. AMZ 16854. (T. 54:1).
12. Ulomak male brončane kopče. Dim. 10 x 12 mm. Inv. AMZ 16855. (T. 54:2).
13. Savinuti brončani čavlič s ulomkom brončanog lima. Duž. čavlića 8 mm. Inv. AMZ 16856. (T. 54:3).



14. Nepotpuno sačuvana brončana fibula s dva diska na luku. Spirala s osam navoja. Duž. 55 mm, vis. 22 mm, šir. 20 mm. Inv. AMZ 16857. (T. 54:4.).
15. Ulomak brončane fibule, spirala sa 8 navoja. Šir. 19 mm. Inv. AMZ 16858. (T. 54:5).
16. Četvrtasta brončana kopča sa dva trna na prednjoj, uleknutoj strani. Vis. 48 mm, šir. 32 mm. Inv. AMZ 16859. (T. 54:6).
17. Tanki brončani perforirani lim. Dim. 25 x 16 mm. Inv. AMZ 16860. (T. 54:7).
18. Jednak kao prethodni. Dim. 31 x 17 mm. Inv. AMZ 16961. (T. 54:8).
19. Ulomak tanke brončane perforirane pločice s polukružnim dijelom na prednjoj strani kojim se pričvršćivala na pojasnu kopču. Dim. 40 x 35 mm. Inv. AMZ 16862. (T. 54:9).
20. Djelomično sačuvani brončani jezičac u obliku igle. Duž. 60 mm. Inv. AMZ 16863. (T. 54:10).
21. Brončani čavlič okrugle i plosnate glave. Duž. 9 mm. Inv. AMZ 16864. (T. 54:11).
22. Brončana karičica. Prom. 8 mm. Inv. AMZ 16865. (T. 54:12).
23. Prelomljena brončana igla. Duž. 40 mm. Inv. AMZ 16866. (T. 54:13).

Grob 58 – sačuvana samo polovica grobne konstrukcije kružnog tlorisa. Unutarnji promjer 170 cm.

1. Gornji dio crvenog lonca. Površina glatka, tragovi tamnocrvenog premaza. Prom. obo-da 204 mm. Inv. AMZ 16867. (T. 55:1).
2. Dio spirale i igle brončane fibule. Duž. 19 mm, šir. 10 mm. Inv. AMZ 16868. (T. 55:2).
3. Srebrna karičica nepravilnog oblika i kružnog presjeka. Prom. 35 mm. Inv. AMZ 16869. (T. 55:3).
4. Vespasianus 71 S Rom RIC 447. Inv. AMZ 16870. (T. 55:4).
5. Tijelo crvenog lonca, nedostaje dno i obod. Prom. trbuha 168 mm. Inv. AMZ 16871. (T. 55:5).
6. Dno i donji dio trbuha crvenog lonca. Površina hrapava. Prom. dna 72 mm. Inv. AMZ 16872. (T. 55:6).



Grob 59 – opljačkan. Konstrukcija od četiri okomito zabodene kamene ploče. Dimenzije: 68 x 68 cm.

1. Ulomak nožice brončane fibule. Duž. 12 mm.
Inv. AMZ 16873. (T. 56:1).
2. Amorfni ulomak brončanog lima. Dim. 15 x 13 cm. Inv. AMZ 16874. (T. 56:2).
3. Dio spirale brončane fibule. Dim. 11 x 8 cm.
Inv. AMZ 16875. (T. 56:3).
4. Tanjur razgrnutog oboda i prstenastog dna.
Glina siva, tragovi crnog premaza. Prom. oboda 180 mm, prom. dna 80 mm, vis. 40 mm. Inv. AMZ 16876. (T. 56:4).

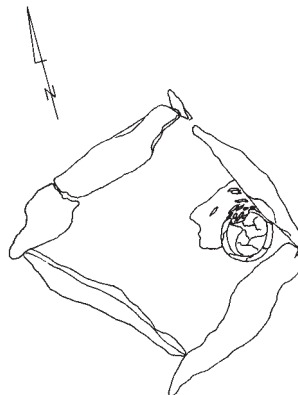

Grob 60 – uništen. Od konstrukcije sačuvane tri okomito zabodene kamene ploče i jedna kao popođenje.

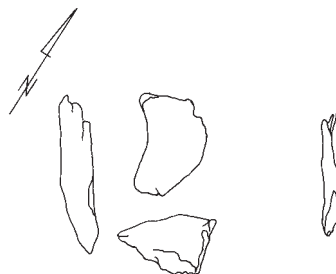

Grob 61 – djelomično opljačkan. Kvadratna kamena konstrukcija načinjena od sitnijeg kamenja.

1. Crveni vrč s jednom profiliranom ručkom.
Glina žućkastocrvenkasta, vidljivi tragovi tamno smeđeg premaza. Vis. 198 mm, prom. oboda 66 mm, prom. trbuha 170 mm, prom. dna 66 mm. Inv. AMZ 16877. (T. 56:5).



Grob 62 – nepravilna kamena konstrukcija od okomito zabodenih sitnijih kamenih ploča. Popođe-nje od kamenih ploča.

1. Trbušasta čaša od sivosmeđe gline. Površina hrapava, tragovi tamnosivog premaza. Vis. 88 mm, prom. oboda 66 mm, prom. dna 32 mm. Inv. AMZ 16878. (T. 57:1).
2. Kompletno sačuvana žara u obliku kuće s jednim otvorom na prednjoj strani. Vrh stožast, glina crvena, tragovi tamnocrvenog premaza. Vis. 360 mm, prom. trbuha 228 mm, prom. dna 48 mm. Inv. AMZ 16879. (T. 57:2).
3. Plitki tanjur od crvenkaste gline. Površina hrapava, nema tragova premaza. Vis. 33 mm, prom. oboda 228 mm. Inv. AMZ 16880. (T. 57:3).
4. Lonac cilindričnog vrata sa dva plastična rebra. Glina siva, površina glatka. Vis. 232 mm, prom. trbuha 216 mm, prom. dna 80 mm. Inv. AMZ 16881. (T. 57:4).

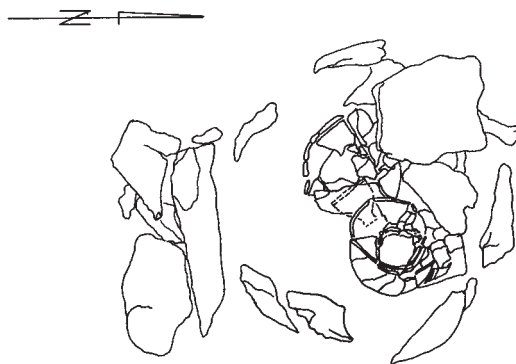

Grob 63 – opljačkan. Kamena konstrukcija od četiri okomito zabodene kamene ploče.

1. Više ulomaka svjetiljke uglatog nosa s volutama. Glina smeđa, površina hrapava. Dim. 56 x 70 mm. Inv. AMZ 16882. (T. 58:1).
2. Ulomak vrata većeg lonca. Glina crvena, površina glatka, tragovi crvenog premaza. Prom. oboda 228 mm. Inv. AMZ 16883. (T. 58:2).
3. Željezni čavao. Glava glatka i okrugla. Duž. 39 mm. Inv. AMZ 16884. (T. 58:3).
4. Ulomak ruba poluloptaste zdjele ukrašene kvadratičnim žigovima. Glina crvena, površina glatka, tragovi tamno crvenog premaza. Prom. oboda 208 mm. Inv. AMZ 16885. (T. 58:4).
5. Nečitak. 1. st. As Rom RIC? Inv. AMZ 16886. (T. 58:5).
6. Ulomak ruba većeg lonca. Glina žućkasta, površina hrapava. Prom. oboda 110 mm. Inv. AMZ 16887. (T. 58:6).

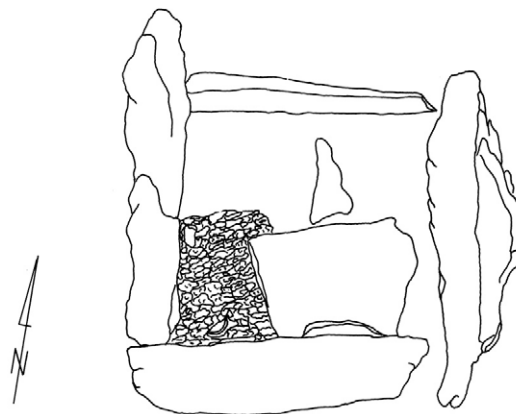

ZAKLJUČAK

Latobici su u ranoj antici naseljavali predalpski prostor Slovenije, većim dijelom uz današnju granicu s Hrvatskom, a to područje bi pokrivalo Dolenjsku, Posavje i istočni dio Bele Krajine te središnji dio Žumberka na hrvatskoj strani. Međutim, možemo pretpostaviti da cijeli taj teritorij nije bio naseljen u istom razdoblju već da su Latobici u prvom valu svog naseljavanja zauzeli nizinske dijelove (riječne doline uz Krku, Kupu i Savu), a tek potom goroviti dio Žumberka u arealu sela Gornja Vas i Bratelji. U prilog toj teoriji govore i nalazi iz grobova – dok su u dolenskim grobovima uz antički materijal ranocaraskog razdoblja pronalazeni i latenski nalazi, na Žumberku takvih nalaza nema jer su sve istražene nekropole datirane novcem u rasponu od Klaudija do Hadrijana. U vezi s naseljavanjem u srednjem vijeku, situacija se ponavlja jer je pristup do središnjeg dijela Žumberka najlakši sa sjevera; cisterciti su svoj samostan sagradili u Kostanjevici na Krki, a šireći svoje posjede, stigli su i u Mrzlo Polje na Žumberku, gdje su u 14. st. sagradili crkvu (MLINARIČ 1997; GREGL – TEŽAK-GREGL 2007). Prihvatimo li mišljenje P. Petrua prema kojemu se doseljenje Latobika zbilo sredinom 1. st. prije Krista (PETRU 1971), naše mišljenje da se ono odvijalo u dvije faze i da su na Žumberku obitavali stotinjak godina – od sredine 1. st. poslije Kr. do početka druge polovine 2. st. po Kristu, ostaje nam otvoreno samo pitanje njihova »nestanka« s ovog prostora i to

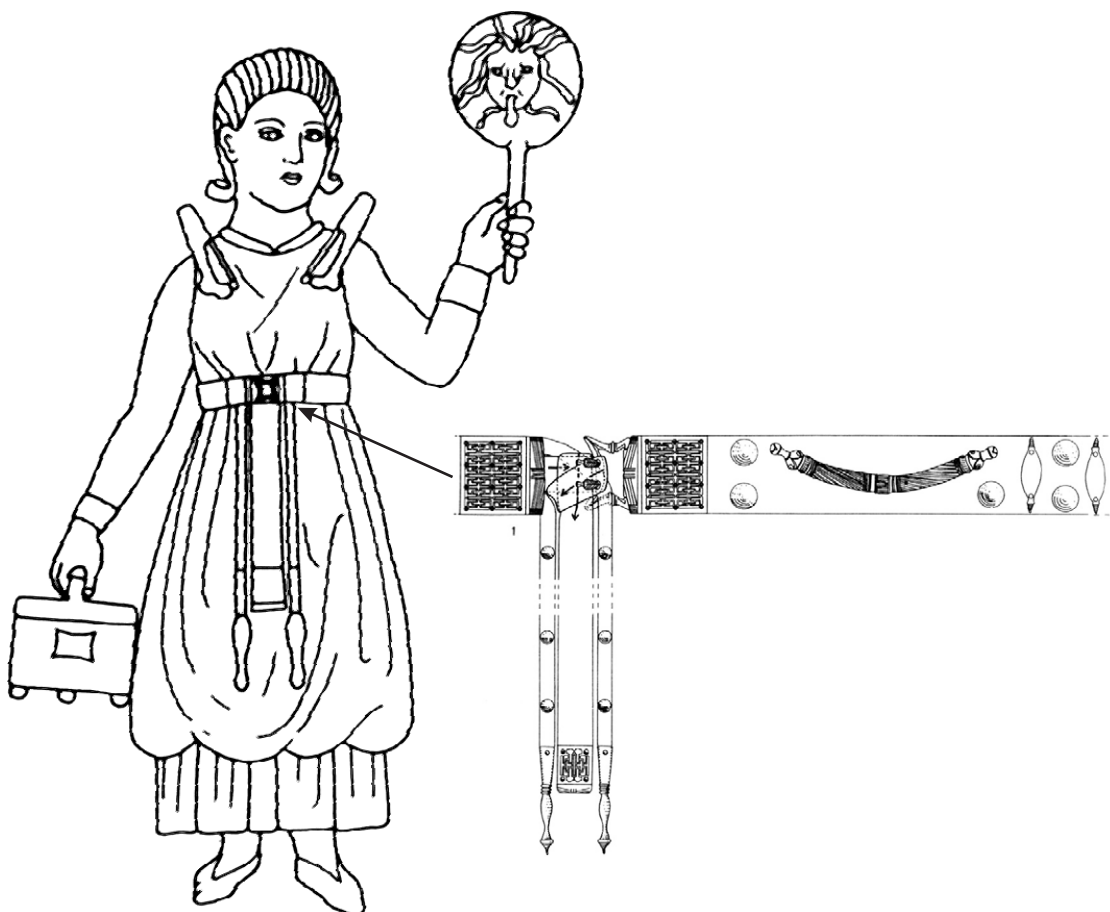

Slika 2 noričko-panonska nošnja (po Garbschu)
(Vidi tablu 54)

što je razlog tomu? Međutim, u novije su se vrijeme pojavile i nove teorije u vezi s doseljnjem; jesu li oni zajedno s ostalim keltskim plemenima oko 300. g. pr. Kr. zauzeli prostor današnje Slovenije i u vrijeme rimskih osvajanja bili dominantno pleme na tom teritoriju ili ih se može povezati s egzodusom helvetskih plemena nakon Cezarovih ratova (LOVENJAK 2003), a možda »u *Latobicima treba vidjeti jednu od rodovskih zajednica Tauriska*« (ŠAŠEL 1984). Kako god bilo, prisutnost Latobika tijekom prvog stoljeća i prvih šezdesetak godina drugog stoljeća poslije Krista bogato je dokumentirana specifičnim grobnim oblicima, vrlo karakterističnim keramičkim posudama (žare i lonci), dijelovima noričko-panonske nošnje (grob 57) i sl. (GARBSCH 1965), a takvi su grobovi u drugoj polovini 2. st. vrlo rijetki. Razlog tome svakako su u Markomanski ratovi, dolazak rimskih legija iz istočnih provincija koje su prenijele kugu, a vjerojatno se stanovništvo zbog ratnih opasnosti i razaranja preslilo u druge dijelove Carstva.

POPIS LITERATURE

- Arheološka najdišča Dolenjske. *Arheo*. Posebna številka, izdana ob 100-letnici arheoloških raziskav v Novem mestu, 13. 9. 1890 – 13. 9. 1990: 99–104. Novo mesto, 1990.
- BREŠČAK, D. 1985 – Oblike antičnih grobov na Dolenjskem. *DolZbor* 1987: 33–50.
- FUCHS, G. 1990 – Römische Hügelgräber und Siedlungsplätze in der Steiermark – ihre topografischen Beziehungen. *Norisch-pannonische Hügelgräber, Vorträge der Varpalotaer Tagung vom 21 Oktober 1988*. Veszprem, 1990: 83–98.
- GARBSCH, J. 1965 – Die norisch-pannonische Frauentracht im 1. und 2. Jahrhundert. *MBVF*, 11/1965.
- GIRARDI-JURKIĆ, V. – K. DŽIN. Sjaj antičkih nekropola Istre. *MonKatPula*, 13, 2003.
- GORJANOVIĆ-KRAMBERGER, D. 1894 – Geologija gore Samoborske i Žumberačke. *Rad JAZU*, 120, 1894: 1–82.
- GREGL, Z.
– 1987. Figuralna ornamentika na urnama u obliku kuće. *VAMZ*, 3. s. 20/1987: 85–92.
– 1988. Antike Hausurnen aus Kroatien. *Rivista di archeologia*, 12/1988: 54–59 (sa 6 tabli).
– 1989. Rimskodobna nekropola Zagreb-Stenjevec. *Katalogi AMZ*, sv. 3. Zagreb, 1989.
– 1990. Noričko-panonski tumuli u Hrvatskoj. *IzdHAD*, 14, 1990: 101–109.
– 2003. Gornja Vas na Žumberku – grob 36. *OpA*, 27/2003: 469–480.
– 2006. Antika na Žumberku. *HrvRev*, 6/2006, 3: 43–46.
- GREGL, Z. – T. TEŽAK-GREGL 2007 – Arheološki lokaliteti u Mrzlom Polju. *Žumberački krijes – kalendar* (Zagreb), 2007: 293–295.
- Grupa autora 1990 – *Norisch-Pannonische Hügelgräber. Vorträge der Varpalotaer Tagung vom 21 Oktober 1988*. Veszprem 1990.
- Grupa autora 1997 – 4. Internationale Tagung über römerzeitliche Hügelgräber. *Balacai közlemenyek*, 5/1997.
- ISTENIČ, J. 1994 – »Emonske« steklene čaše. *AVes*, 45/1994: 95–98.
- KNEZ, T. 1992 – Novo mesto II, keltsko-rimsko grobišče Beletov vrt. *CarArch*, 2, 1992.
- LOVENJAK, M. 2003 – Municipium Flavium Latobiorum Neviodunum. Die autonomen Städte in Noricum und Pannonien, Pannonia I. *Situla*, 41/2003.
- MLINARIČ, J. 1997 – Kostanjeviška opatija in pleterska kartuzija ter njuna posest in pravice na Gorjancih in v Žumberku. Gorjanci. *DolZbor* 1997: 143–159
- PAHIČ, S. 1972 – Nov seznam noriško-panonskih gomil. *Razprave*, 7/1972, 2.
- PETRU, P. 1971 – Hišaste žare Latobikov. *Situla*, 11/1971.
- ŠAŠEL J. 1984 – Tisučlječe prije rimskog osvajanja. *Keltoi. Kelti i njihovi suvremenici na tlu Jugoslavije*. Ljubljana, 1984.
- URBAN, O.H. 1984 – Das Gräberfeld von Kapfenstein und die römischen Hügelgräber in Oesterreich. *MBVF*, 35/1984

SUMMARY

THE ROMAN PERIOD NECROPOLIS OF GORNJA VAS ON ŽUMBERAK

The massif of Žumberak, located west of Zagreb, together with the Samobor Mountains forms a geographical whole in the middle of which one of the largest villages of Žumberak – Gornja Vas – is situated at an altitude of 740 m. The Croatian-Slovenian border crosses approximately the middle of the mountains. In Slovenia the massif of Žumberak is called Gorjanci. The highest peak is St. Gera (1178 m) and the whole mountain area is located between the rivers Krka, Sava and Kupa (map 1). From the geological point of view Žumberak is predominantly covered with limestone featuring typical detritus characteristics, whereas the strata of iron ore in the limestone layers combined with rich forestry and the abundance of sources were the preconditions for the prehistoric and historical development of that area, a fact which is also reflected in the toponyms (e.g. Željezno, Ruda or Rude). Thanks to its natural features, the inexistence of cities and today's low population density, this area is ecologically very well preserved, has been proclaimed a nature park and is an oasis of flora and fauna in the immediate proximity of Zagreb, Karlovac, Ozalj and Novo Mesto. The richness of this area is complemented by the numerous archaeological sites.

The first news about archaeological finds on Žumberak, which reached the then Archaeological Department of the National Museum in Zagreb, date back to the second half of the 19th century. However, only as late as twenty five years ago the Zagreb archaeologists started systematic visits and soon afterwards also experimental sounding which led to systematic research, preservation, conservation and presentation of the sites. The whole story started in the middle of May 1982 when the author of this text and Dr. Branka Vikić-Belančić went to Gornja Vas on the invitation of Zlatko Banović, the then headmaster of the elementary school »Kalje« in the village of the same name, who informed them that while ploughing on the location of Ravnice (immediately at the foot of the Gornja Vas village) the peasants were discovering pottery vessels, i.e. two-handled jars called by the Žumberak people *krugle*. On the site itself one grave was clearly visible and one peasant, Branko Šintić, possessed an inventory of the grave: a glass urn, a pot with a ribbed neck and other items. This was enough to promptly start the sounding and the preservation of the necropolis so that as early as on 6th July of the same year research started, which immediately showed that this necropolis had already been known earlier. The record of the first research states:

GRAVE 1 – was opened ca. 5 years ago and the upper part of the amphora was extracted (two-handled and red). The grave consisted of 4 stone slabs (70 x 60 cm) and had two additional slabs on its sides. The cover was taken away 5 years earlier. In the lower part of the north-eastern corner a red amphora was found, and in the northern corner (30 cm away) an early type of an extremely profiled fibula was discovered. In the excavation one more fragment of fibula was spotted.

The grave's is 55 cm deep, its dimensions being 70 x 60 cm.

The western part of the base leans on a nerve, the eastern part is of clay. The northern slab has shifted under pressure and inclines inwards. Numerous fragments of red and grey pottery were found inside the grave.

GRAVE 2 – was opened on 12th April 1982 and was thoroughly cleaned. The grave is quadrangular and is made up of board-like stones on three sides, whereas the fourth, northern side has two steps. Above the grave there is a stone wreath so that it seems it was covered. The depth is 70 cm, the dimensions being 75 x 80 cm and the wreath diameter is 125 cm.

Since the items from this grave are private property we are only able to present the working drawings made on the site itself.

In the course of July and October 1982 the first 24 graves were examined, and the excavations continued without interruptions until 1989 when they were completed on that site. However, in the course of their work the local population realised what the archaeologists were actually looking for, so that we were notified about new sites – as many as three necropolises from the Early Empire period in Bratelji, a prehistoric hill-fort and a necropolis of tumuli in Budinjak, an Early Romanesque church in Mrzlo Polje etc.

All the mounds examined in Gornja Vas were of the funerary type and belonged to the period of the Early Empire; that means that alongside with the urn containing the remains of the burned bones there were also containers (pottery or glass) in the grave as travelling provisions. The urns are extremely interesting since only one particular shape was made exclusively for graves, i.e. house-shaped urns (picture 1). Sometimes also vessels with every-day-use value were utilized as urns, as for example a hemispheric-shaped bowl (picture 2), a pot with a ribbed neck (picture 3) or the pot with a stirred brim (picture 4). Almost any pottery item that had a neck wide enough for the remains of the burned bones to be placed in it, could be used as an urn, whereas for example two-handled jars, despite their large dimensions but narrow neck, were never used for that purpose. On the location of Bratelji-Ulica, in grave 19, a pot with a cylindrical or ribbed neck was found in a set together with an identical little jar of smaller dimensions (picture 5) representing the so called *beer ware* (*pivsko posodje*), which is often found in neighbouring sites in Slovenia – Beletov vrt in Novo Mesto, Verdun by Stopičah, Zloganje by Škocjan etc., but never performed the function of an urn.

The graves were of different shapes; four basic shapes have been found – the first being the burial in an ordinary clay pit (the rarest in the necropolis of Gornja Vas) followed by graves or sepulchres built in dry stone without being linked with daub.

I deliberately make a distinction between »grave« and »sepulchre« because the grave was only for a sole burial, whereas certain sepulchres have so called doors and are designed for more burials. Therefore, grave 48, which has been transferred and reconstructed in the collection of stone monuments of the Archaeological Museum of Zagreb, has a stone slab, which actually represents the entrance to the sepulchre (picture 6). The remaining shapes can be lined up in classic shapes in which the members of the *Latobici* tribe were buried. These shapes can be smaller graves made of vertically nailed slabs, featuring the dimensions ca. 60 x 60 cm, quadrangular graves made of board-like stones whose dimensions are bigger than 100 x 100 cm and, most interesting, those graves with a circular ground-plan whose internal diameter may be as much as 205 cm (picture 6). The circular grave 36 from Gornja Vas is the largest and the richest grave of the Early Empire period in the Croatian part of the Upper Pannonia region, which I consider to be a tumulus. Every grave had to be marked adequately, and since all graves with a circular ground-map had a dome, whereas the stone ones were cut from the inside and not from the outside, they were almost certainly covered with earth and therefore belong to the circle of the Noric-Pannonian tumuli that spread from Vindobona to Siscia. So far, however, such tumuli have not been recorded in the area of the *Latobici*. The exception is the location of Medvedjek on the Ljubljana – Zagreb route on which more tumuli have been found while widening the road: a few of Hallstatt and one Noric-Pannonian. Grave 36 from Gornja Vas is particularly interesting because two urns were found in it – a pottery house-shaped urn and a glass urn containing the remains of burned bones. The house-shaped pottery urn (German: *die Hausurne*, Slovenian: *hišasta žara*) has two engraved figures on its opening or door (GREGL1987). We cannot state with certainty whether these figures are watchmen safeguarding the entrance to the house of a local man of power, which is visible from the richness of the finds, or whether they represent the ghosts of death that with laid javelins mark the last resting-place and are part of a sepulchral cult. In the grave as many as four coins have been found including: Claudius I, Vespasian, Titus and Hadrian. The inventory of these graves is surprisingly rich, mostly pottery, but also glass, bronze

fibulae, lamps etc. Alongside house-shaped urns and pots with ribbed necks there are glasses of different shapes, hemispheric-shaped bowls and jars with one or two handles that were manufactured locally – probably somewhere in Dolenjska. Also surprising is the lack of terra sigillata which is precious but still not as expensive as glass, which we did find in abundance. The ollae dominate but also small bowls were found, a small two-handled pot from grave 36, glasses of different shapes among which those with a stirred brim and a thickening around the neck can be singled out. J. Istenič believes that these glasses, mainly found in graves, dated back to the period from Trajan to Hadrian, and were made either in Emona or in north-eastern Slovenia and in the Austrian region of Styria. However, I am of the opinion that the majority of the glass items of Žumberak came from Aquileia, maybe from their local workshops or via the main North-Italic port of the Roman Empire to which goods were supplied by ships from all parts of the world.

As regards metal items, the most often found are fibulae with a pronouncedly profiled arch but also Noric-Pannonian fibulae with two thickenings on the bon. All fibulae are of bronze and of small dimensions which indicates that they were used to fasten only light, summer clothes. This might be a sign that the Roman Period settlement, that we have not found, was used only during the warmer period of the year – from May to September. The settlements, i.e. the houses, were most certainly made of wood so they have not been preserved, but were located very close. The explorations in neighbouring Styria show that the distance from the settlement to the necropolis varied from 100 to 1400 m, and since the graves are always along roads it is evident that today's non-paved road of Gornja Vas – Višči Vrh was used already in the Roman Period. So far nothing has been written about the roads of the Roman Period in Žumberak. However, in more recent times a forest road has been recognised on the northern part of the Žumberak massif, near the village of Malinci close to Radatovič, which the local population calls the »Roman path«.

The necropolis in Gornja Vas is a single-layered one and more recent graves did not cover older ones; it was used for burial purposes for a relatively short period of time – altogether about one hundred years and while the graves have been found at a relatively shallow depth (30 to 50 cm), they were not damaged by being ploughed up, although they were discovered in plough-fields. In the course of explorations 63 graves or sepulchres have been excavated and one grave, that we have marked as 40a since on the outside of grave 40 (i.e. of the sepulchre as it had a small door) a house-shaped urn was found, so that the overall number of graves is 64. We were not able to give any reasons why the urn was found outside the grave unit and neither could we find a parallel in the literature.

In Gornja Vas an overall surface of ca. 1100 m² has been explored (necropolis ground-plan).

In the Roman Period the *Latobici* tribe inhabited the sub-Alpine area of Slovenia, mainly along today's border with Croatia, Dolenjska, Posavje and the Eastern part of Bela Krajina and on the Croatian side this area would cover the central part of Žumberak. However, we can assume that the whole territory was not inhabited at the same time but rather that the *Latobici* occupied the lowland areas in the first phase of their settlement (fluvial lowlands by the rivers Krka, Kupa and Sava), and only later did they inhabit the mountainous part of Žumberak in the area of the villages of Gornja Vas and Bratelji. This theory is supported by the finds of the graves; whereas in the Dolenjska-graves along with the Roman material of the Early Empire period also La Tène finds were found, this is not the case with Žumberak where all explored necropolises are dated by the coins comprising the period from Claudius to Hadrian. As regards the settling during the Middle Ages an identical situation appeared: since the access to the central part of Žumberak was easiest from the north, the Cistercians built their monastery in Kostanjevica on the Krka River and, by expanding their properties, they reached Mrzlo Polje in Žumberak, where they built a church in the 14th century. If we agree with P. Petru's opinion according to which the settling of the *Latobici* took place in the middle of the 1st century BC, and in line with our opinion that this occurred in two phases and that they lived on

Žumberak for about one hundred years – from the middle of the 1st century AD to the beginning of the second half of the 2nd century AD – the only question that remains open is how they »disappeared« from this area and what was the reason for their disappearance. However, in more recent times new theories were presented concerning their settling down: Did the *Latobici* together with the remaining Celtic tribes settled in the area of today's Slovenia around 300 BC, representing at the time of the Roman conquests the dominant tribe on this territory or can they be connected with the exodus of the Helvetic tribes after the Caesarean wars, or should the *Latobici* perhaps »be looked at as a clan community of the Tauriscs«? In any case, the presence of the *Latobici* in the course of the 1st century and in the first sixty years of the 2nd century AD is richly documented by specific grave forms, very typical pottery vessels (urns and pots), parts of Noric-Pannonian costumes (grave 57) and similar items, whereas such graves are very rare in the second half of the 2nd century. The reason surely lies in the Marcomanic wars, the arrival of Roman legions from Eastern provinces that brought with them the plague and dangers of war and destruction that probably made the population move to other parts of the Empire.

Translated by: Agnes Milovan

Rukopis primljen: 12.VI.2007.

Rukopis prihvaćen: 28.VI.2007.

T. 1

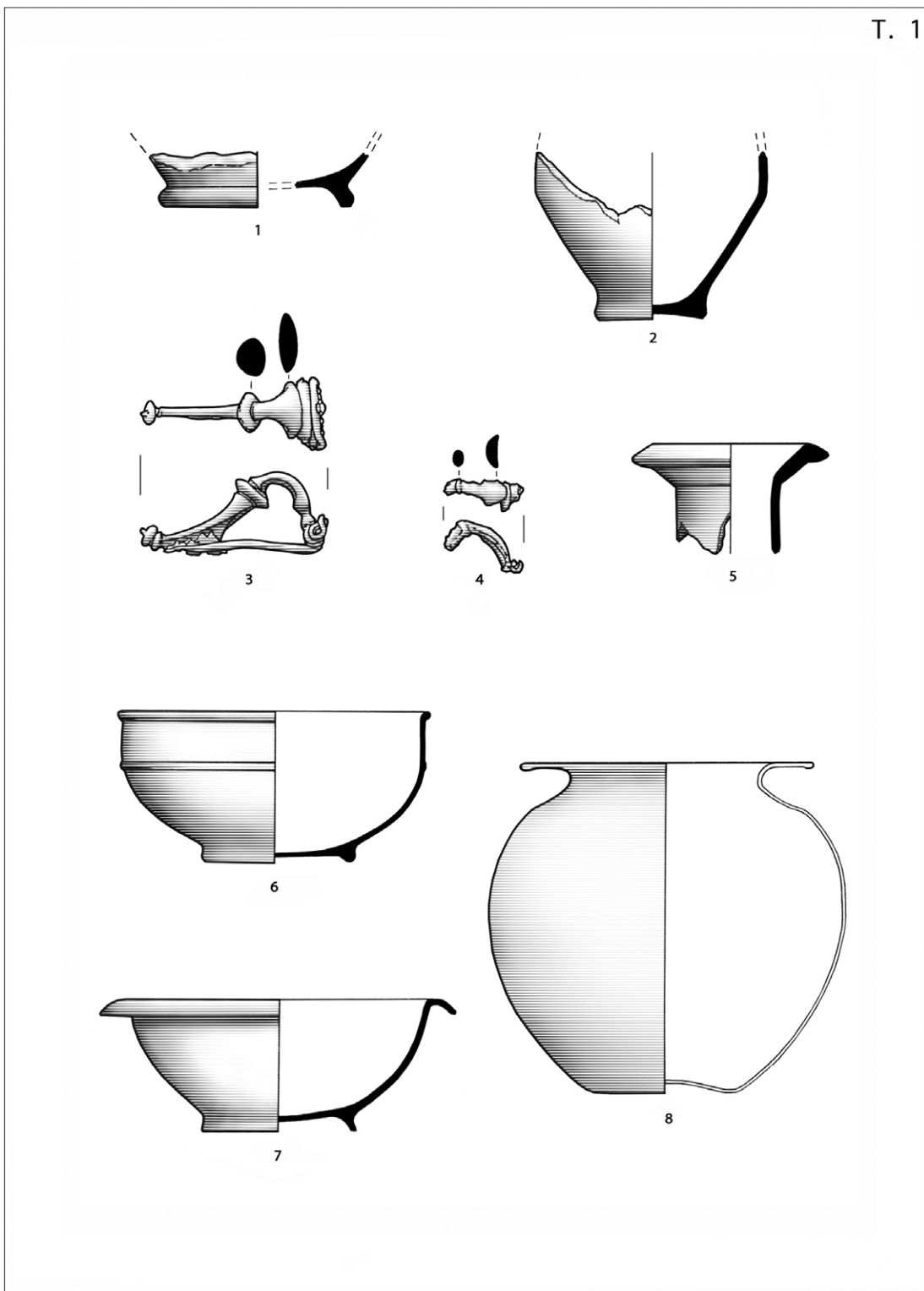

1.) M: 1-1/4; 2, 3, 4, 5, 6, 7 – 1/2; 8 – 1/3

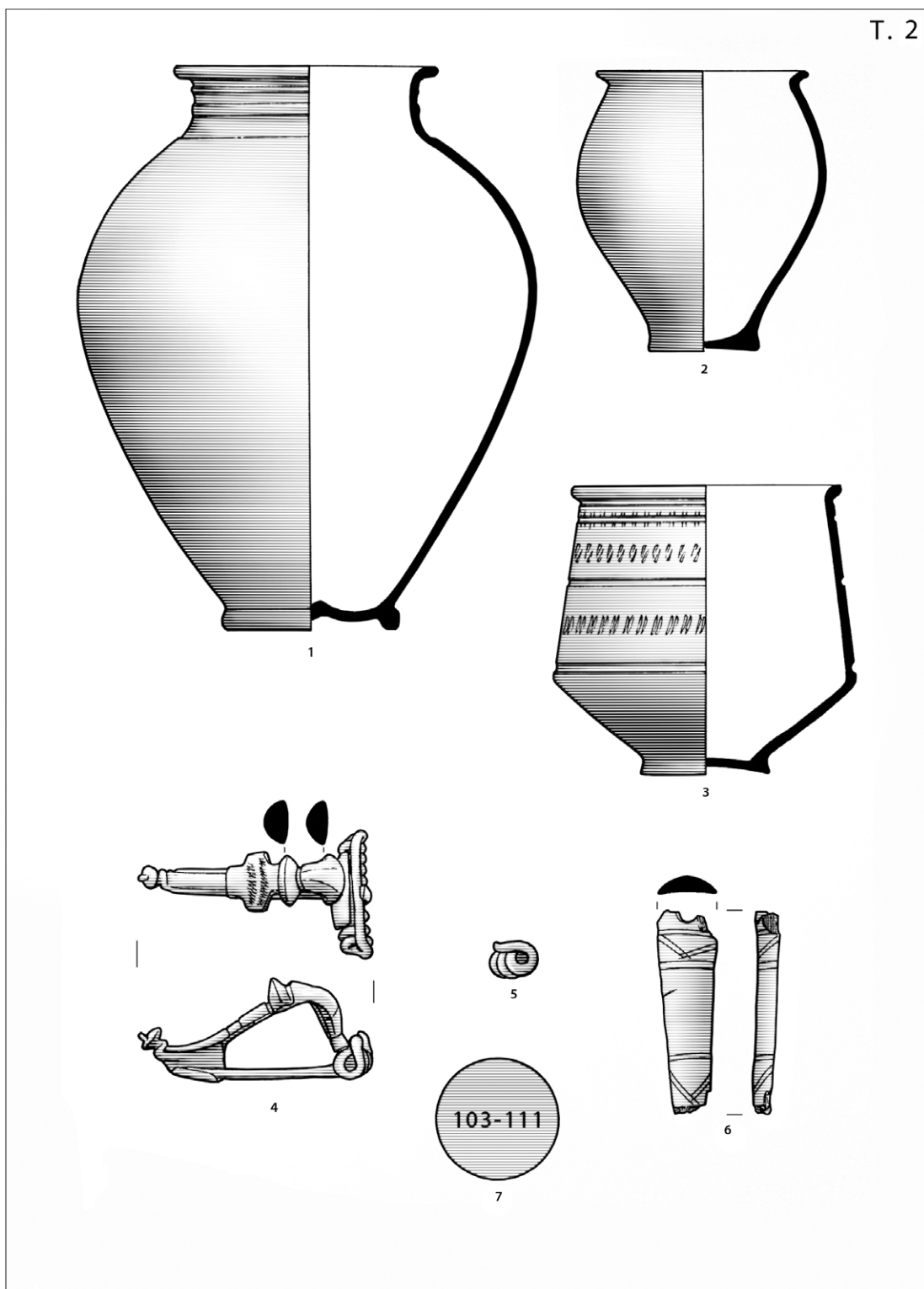

2.) M: 1-1/4; 2, 3, - 1/2; 4, 5, 6 - 1/1

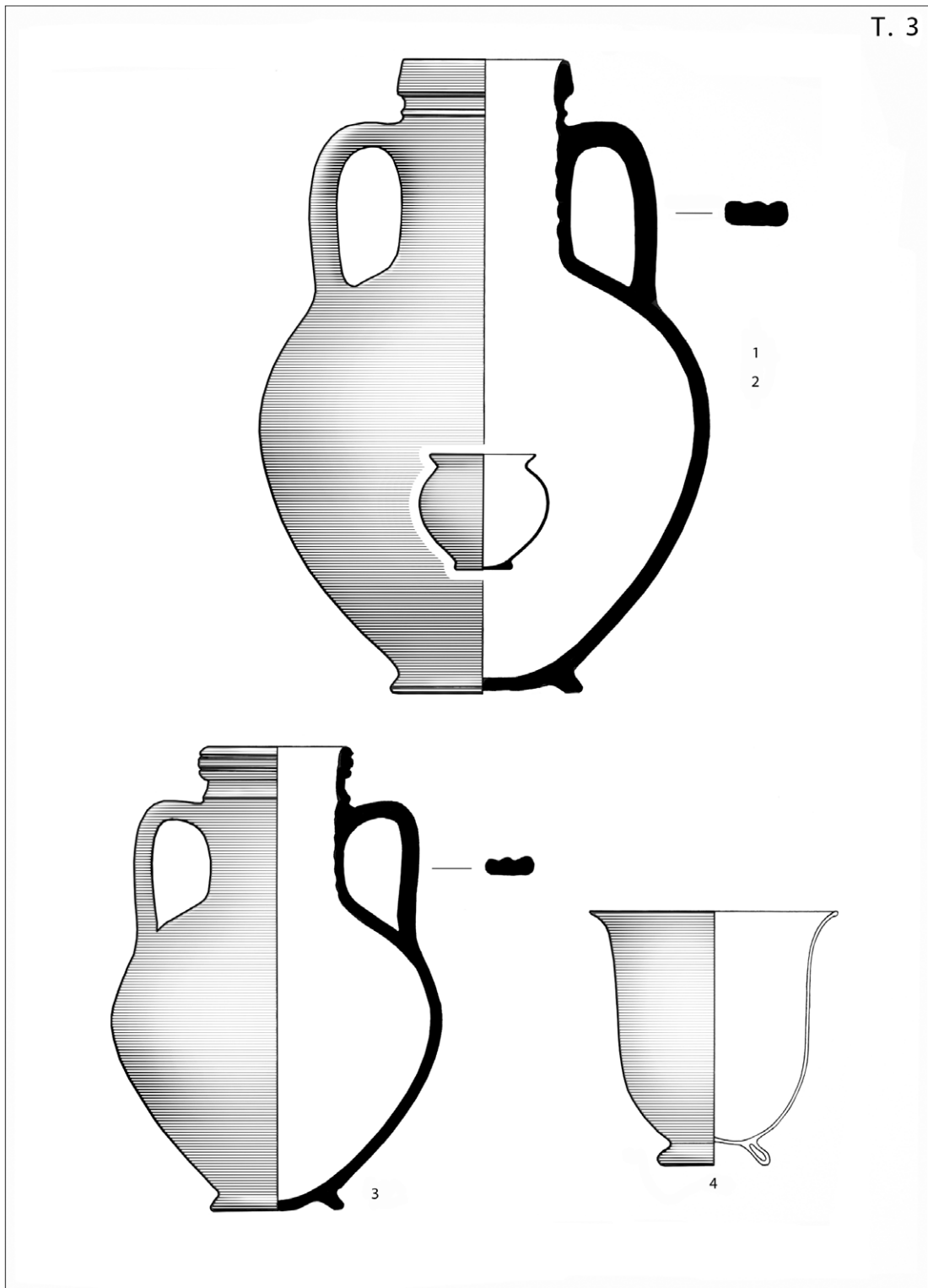

3.) M: 1,2 – 1/4; 3 – 1/3; 4 – 1/2

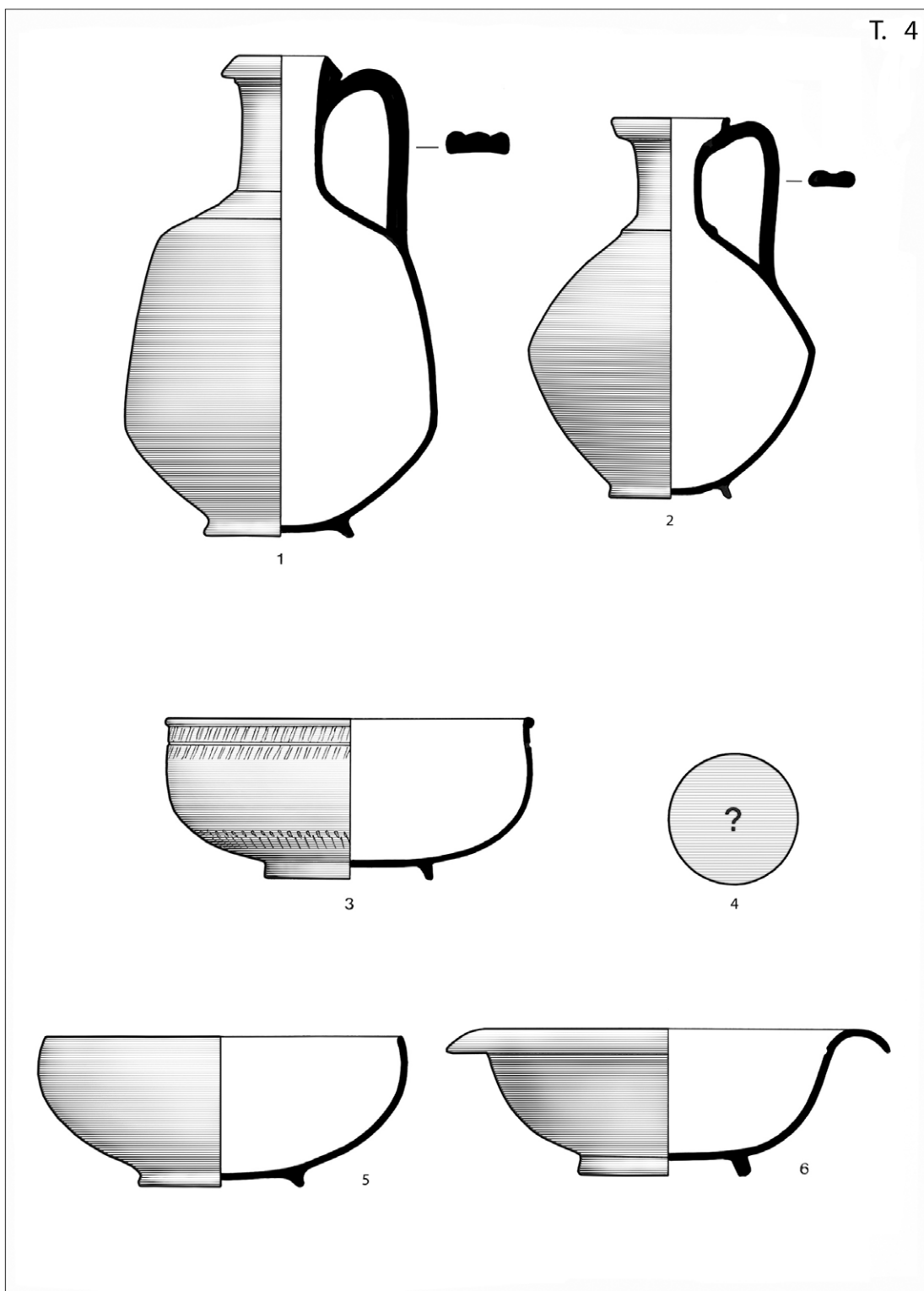

4.) M: 1, 2 – 1/3; 3, 5, 6 – 1/2

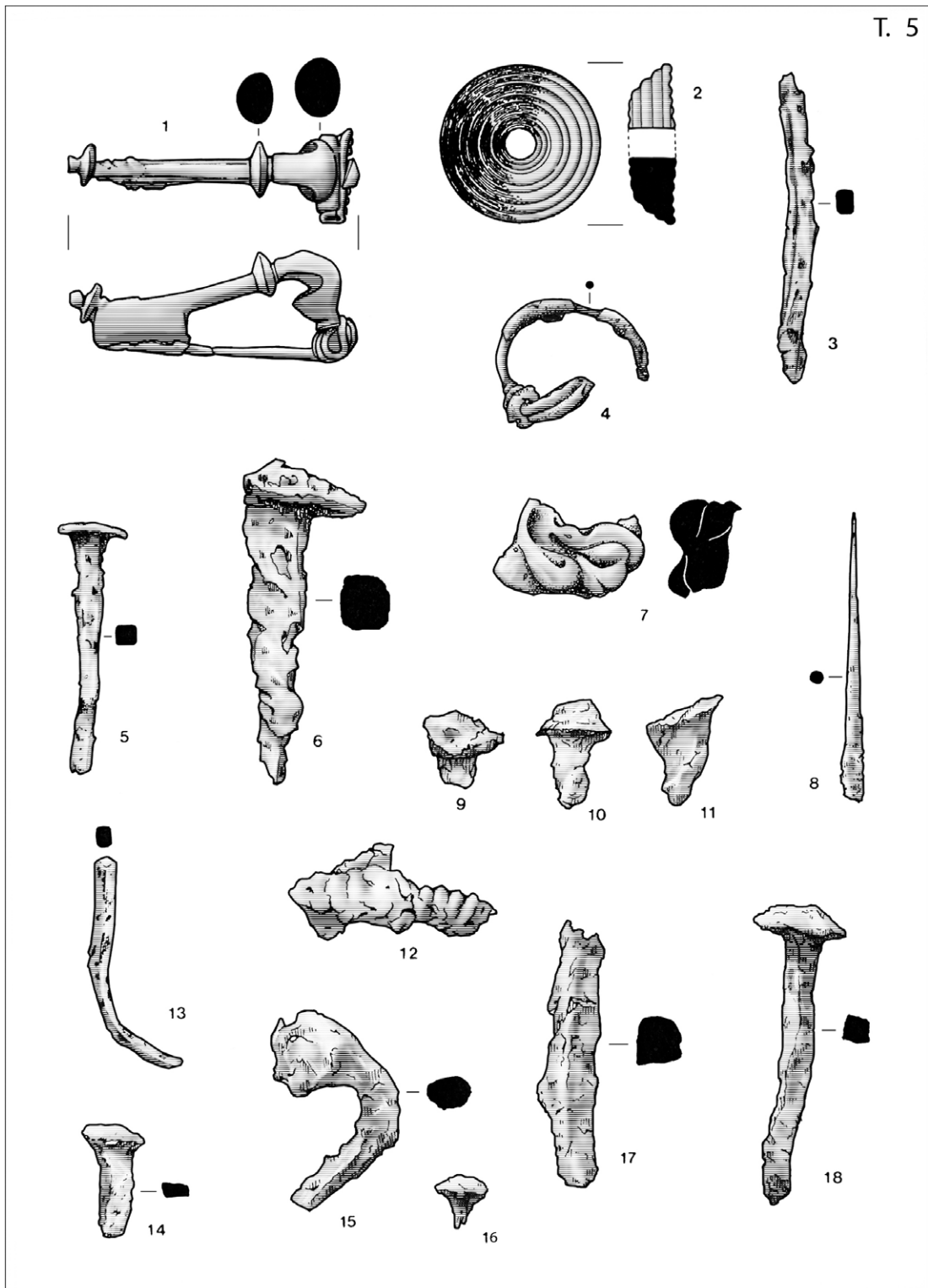

5.) M: sve 1/1

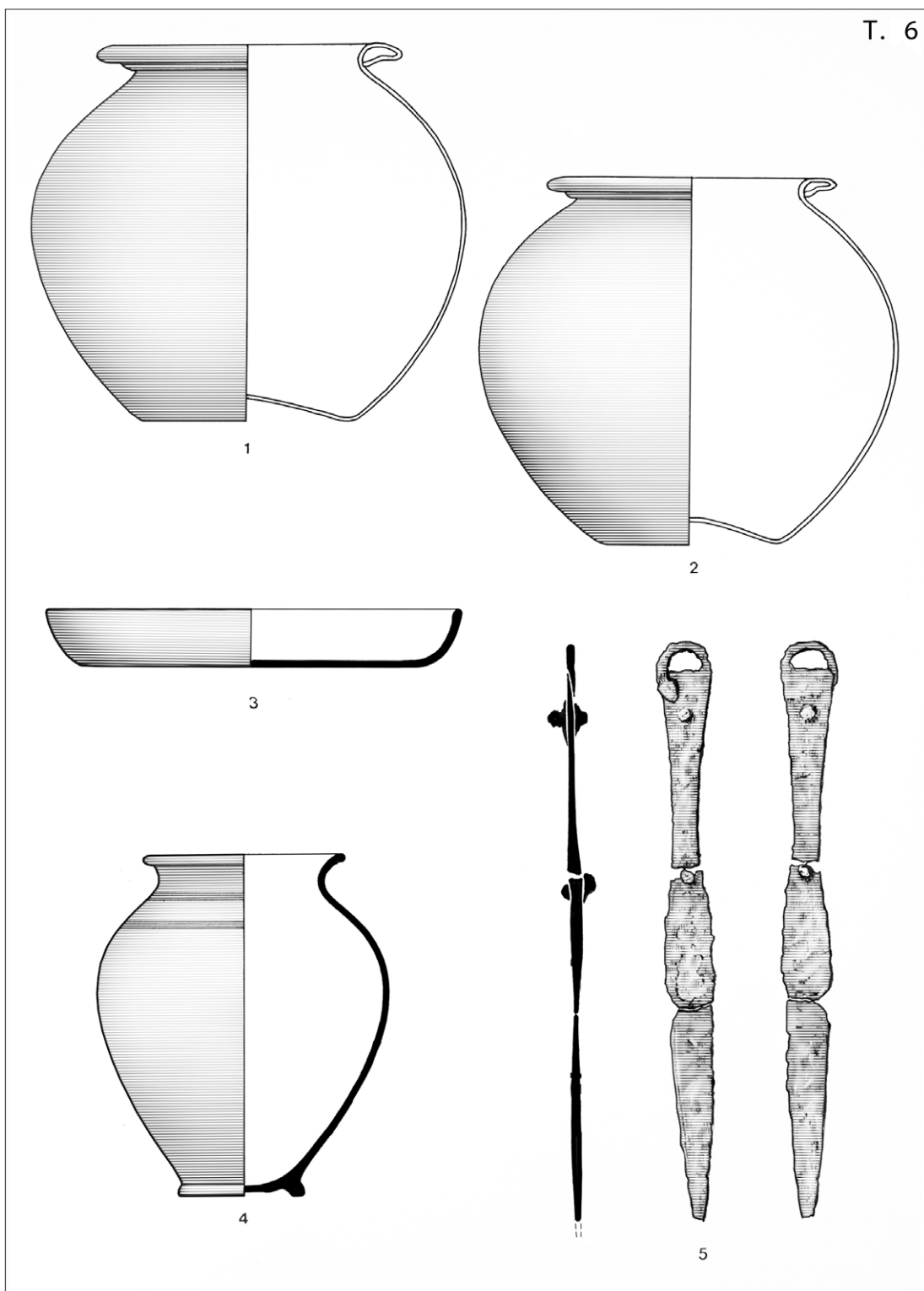

6.) M: 1, 2, 5 – 1/2; 3 – 1/3; 4 – 1/4

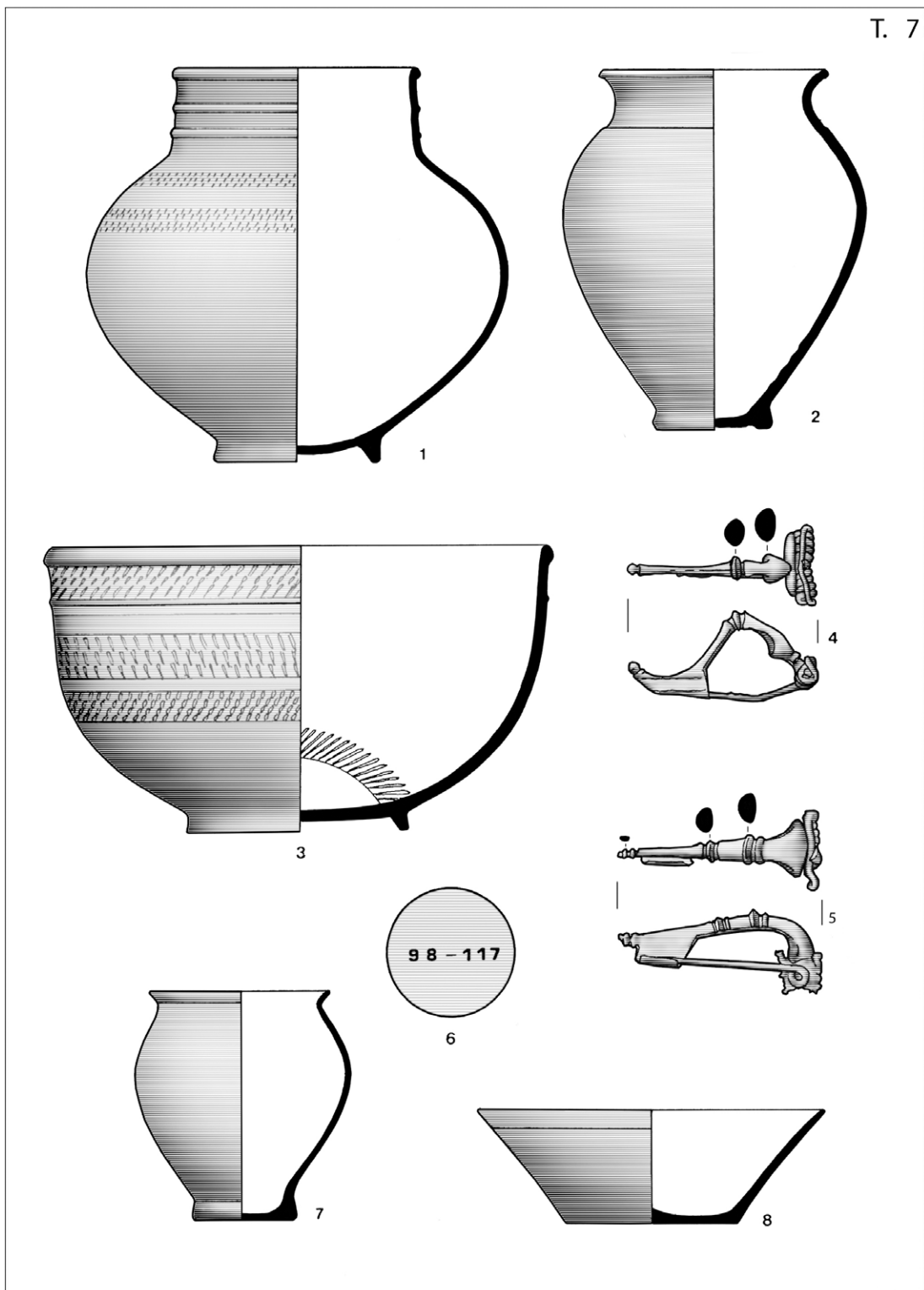

7.) M: 1, 2, 3 – 1/3; 4, 5, 7, 8 – 1/2

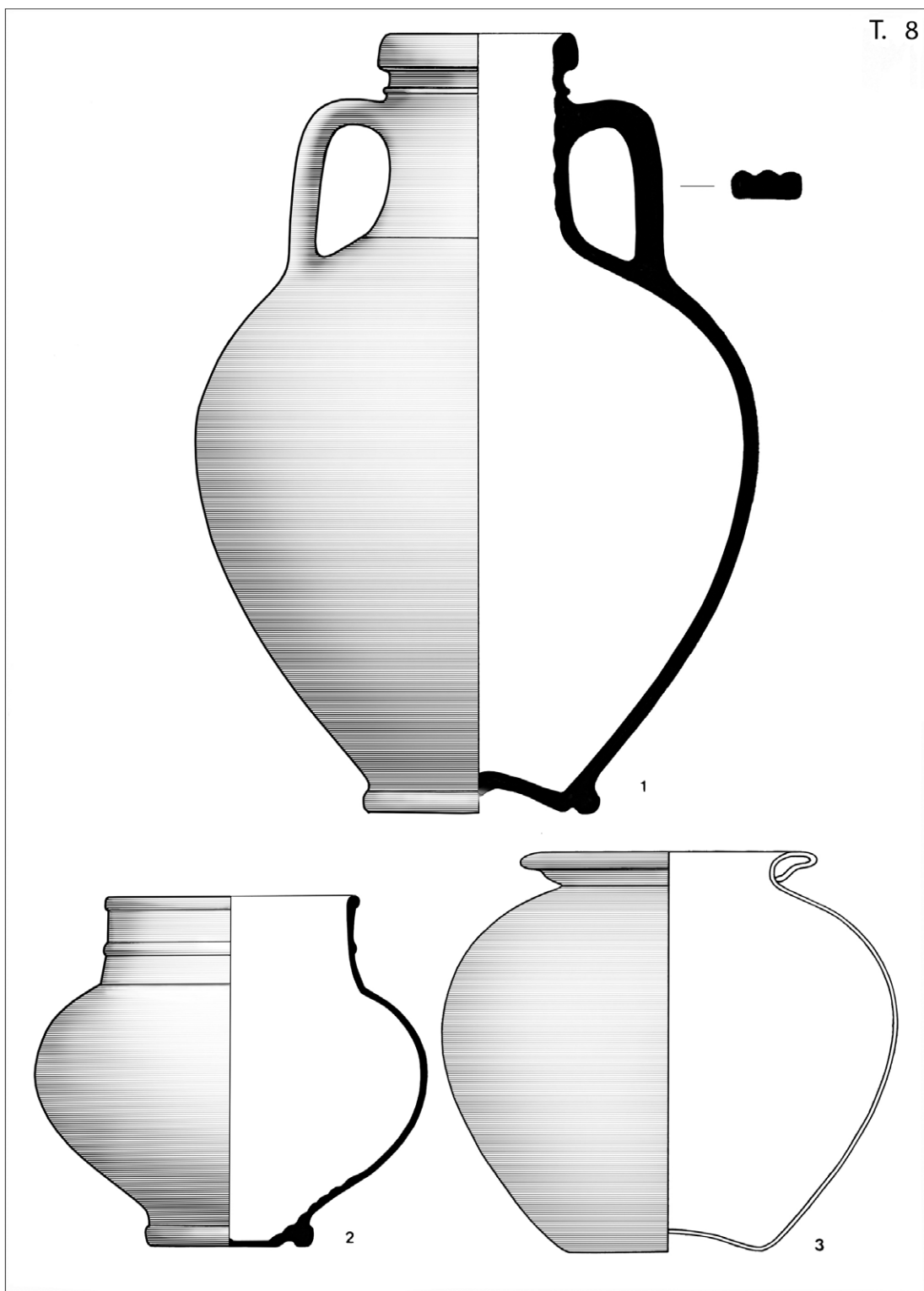

8.) M: 1 – 1/4; 2 – 1/2; 3 – 1/3

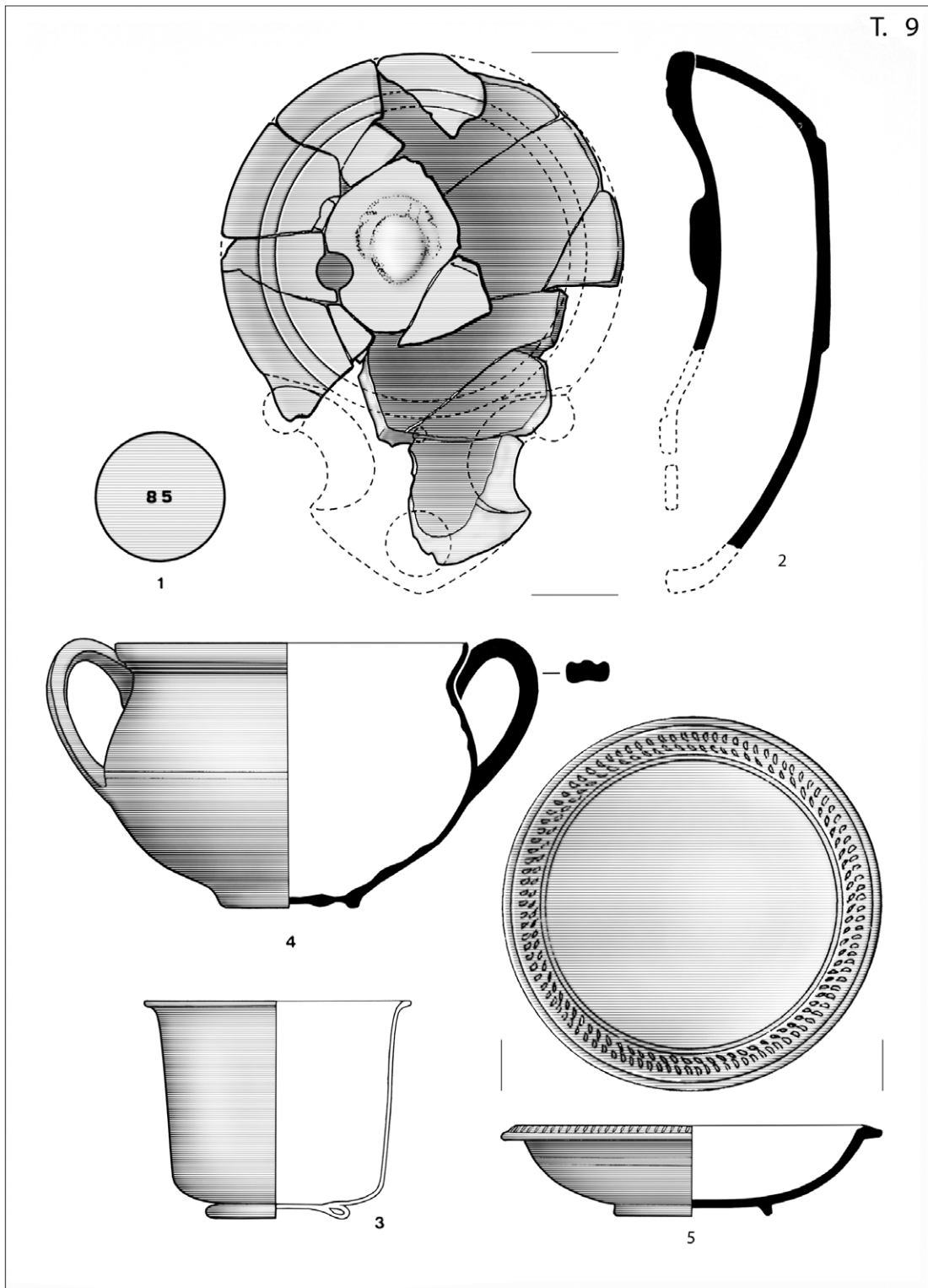

9.) M: 2 – 1/1; 3, 4 – 1/2; 5 – 1/3

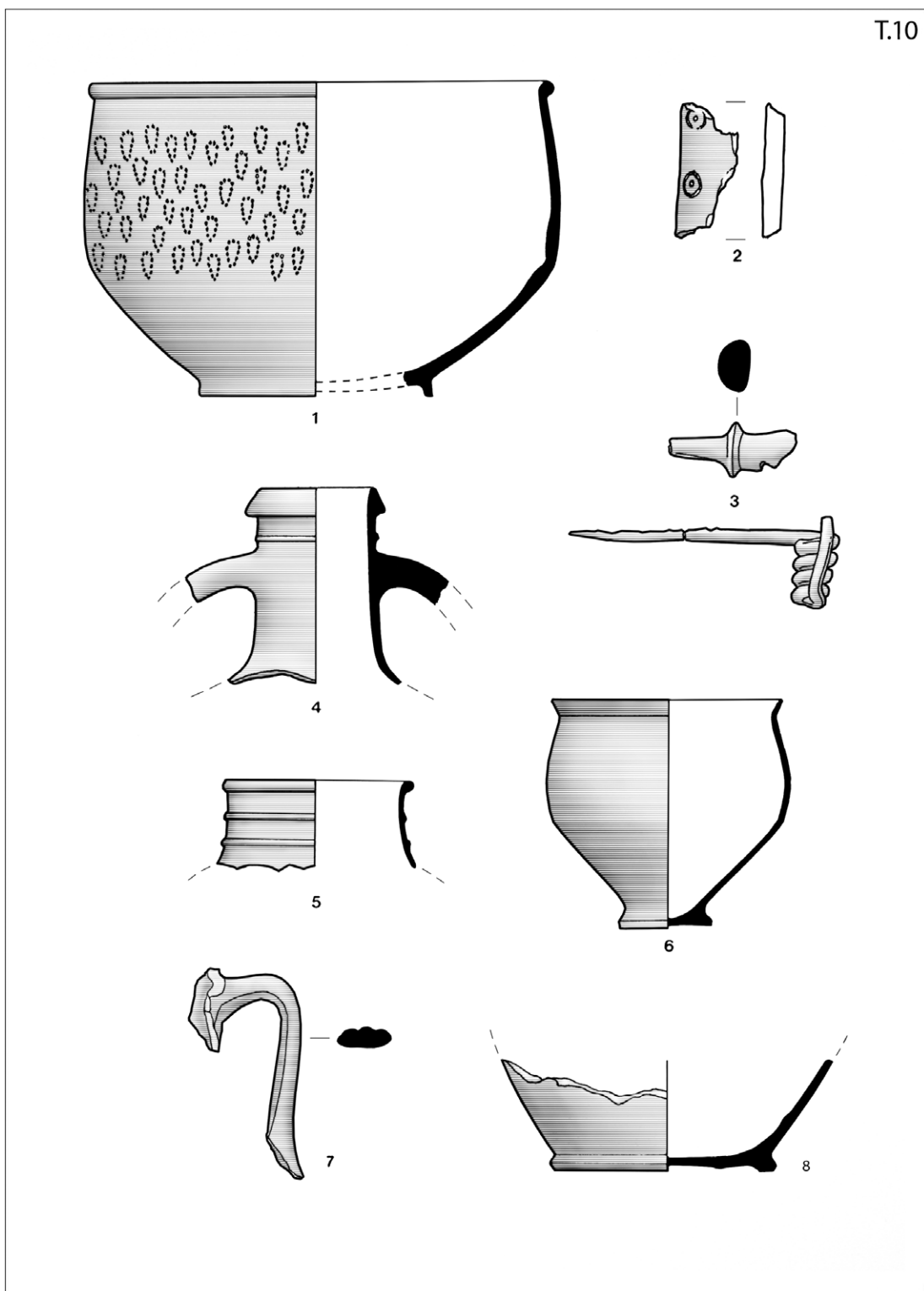

10.) M: 1, 4 – 1/3; 2, 3 – 1/1; 5, 7, 8 – 1/4; 6 – 1/2

T. 11

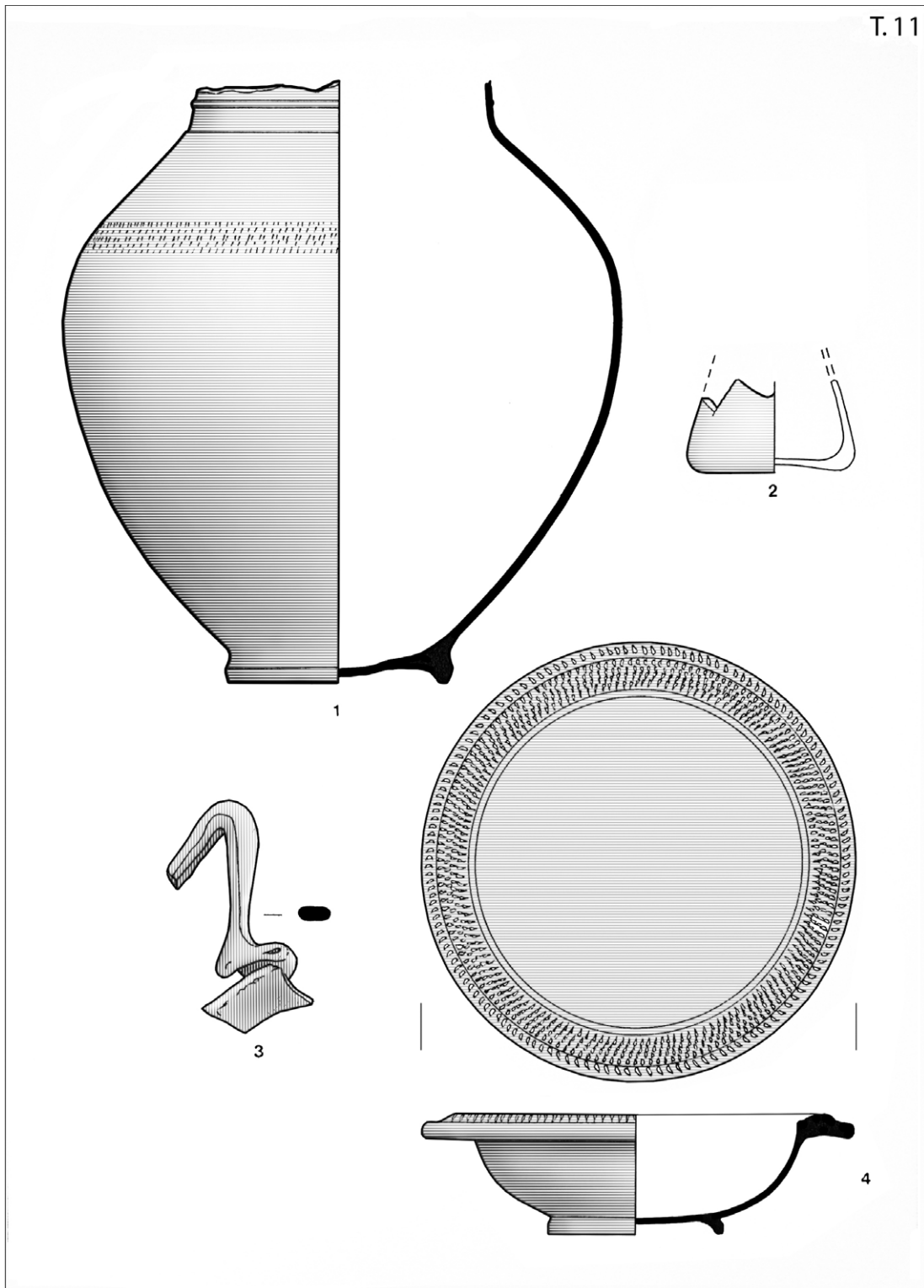

11.) M: 1 – 1/4; 2, 3 – 1/1; 4 – 1/2

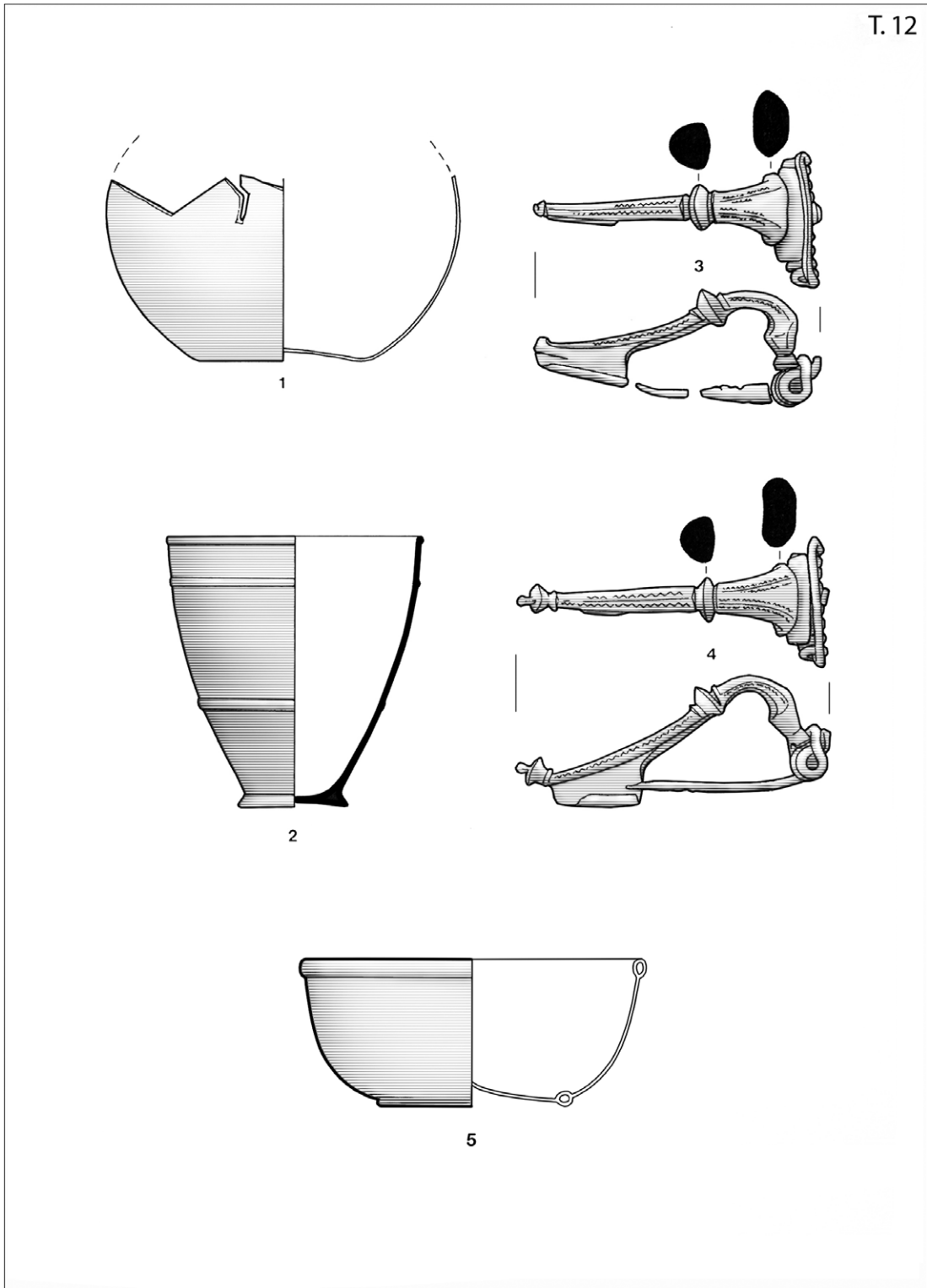

12.) M: 1 – 1/3; 2, 5 – 1/2; 3, 4 – 1/1

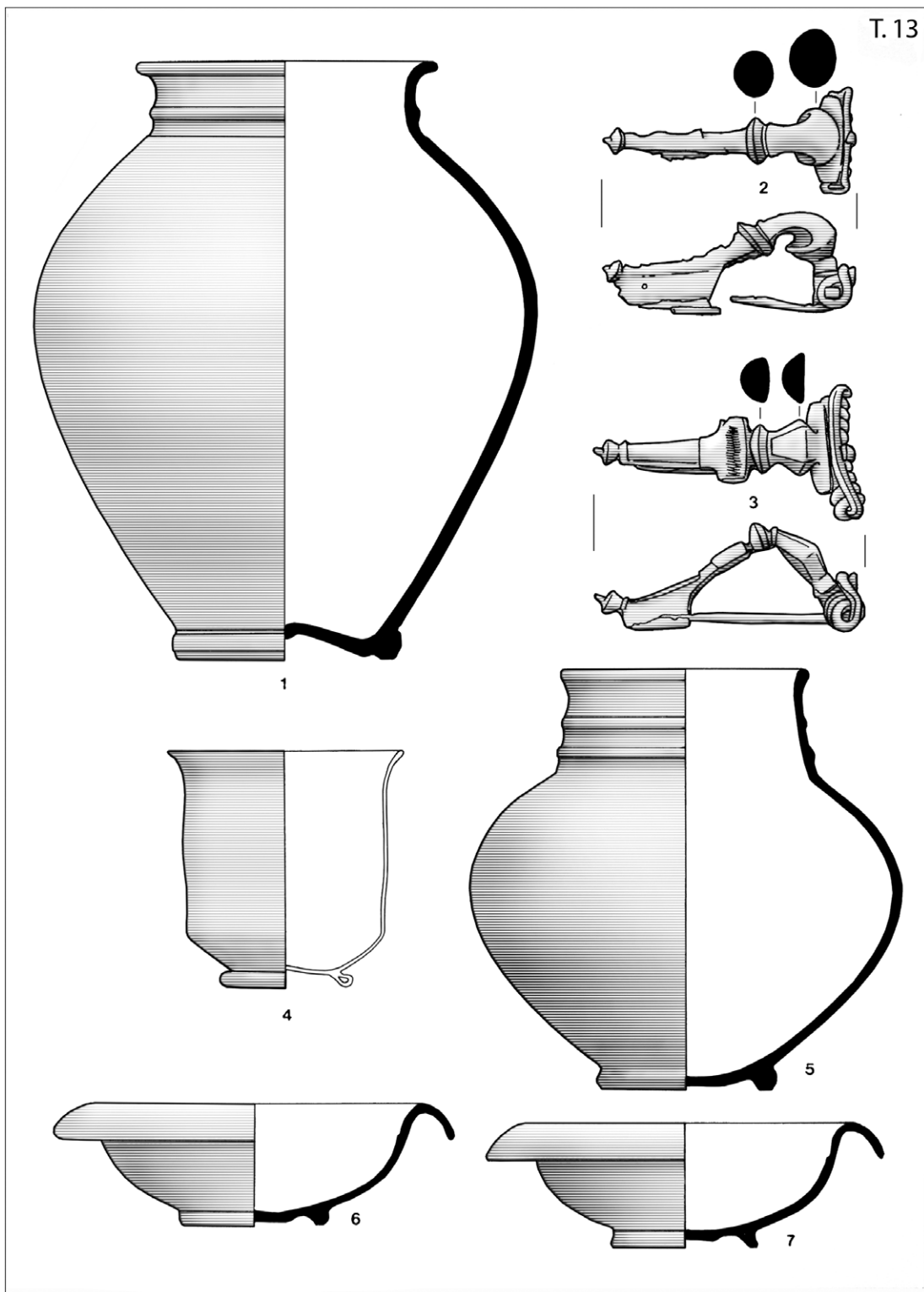

13.) M: 1 – 1/4; 2, 3 – 1/1; 4, 6, 7 – 1/2; 5 – 1/3

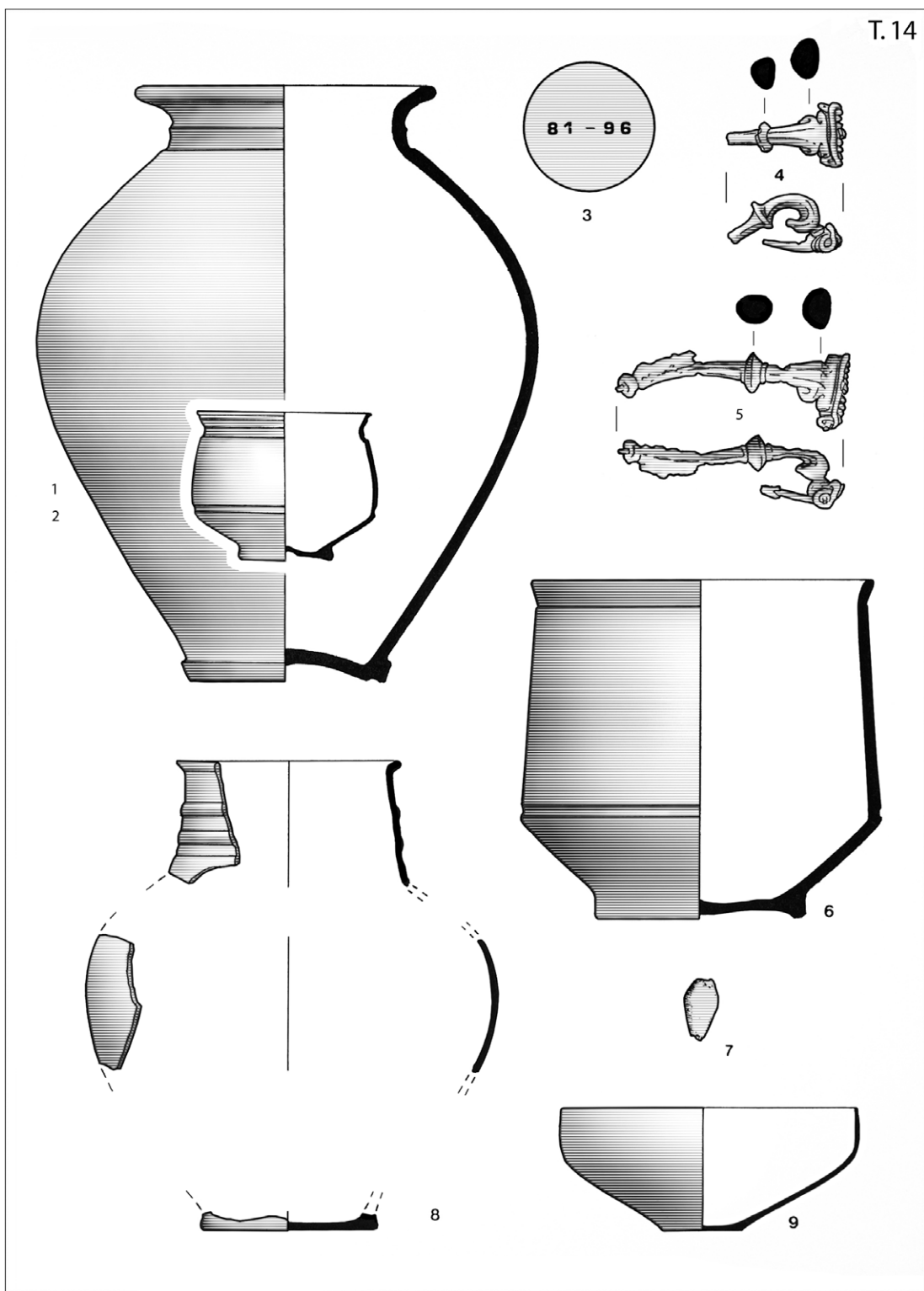

14.) M: 1 – 1/4; 2, 8 – 1/3; 4, 7 – 1/1; 5, 6, 9 – 1/2

T.15

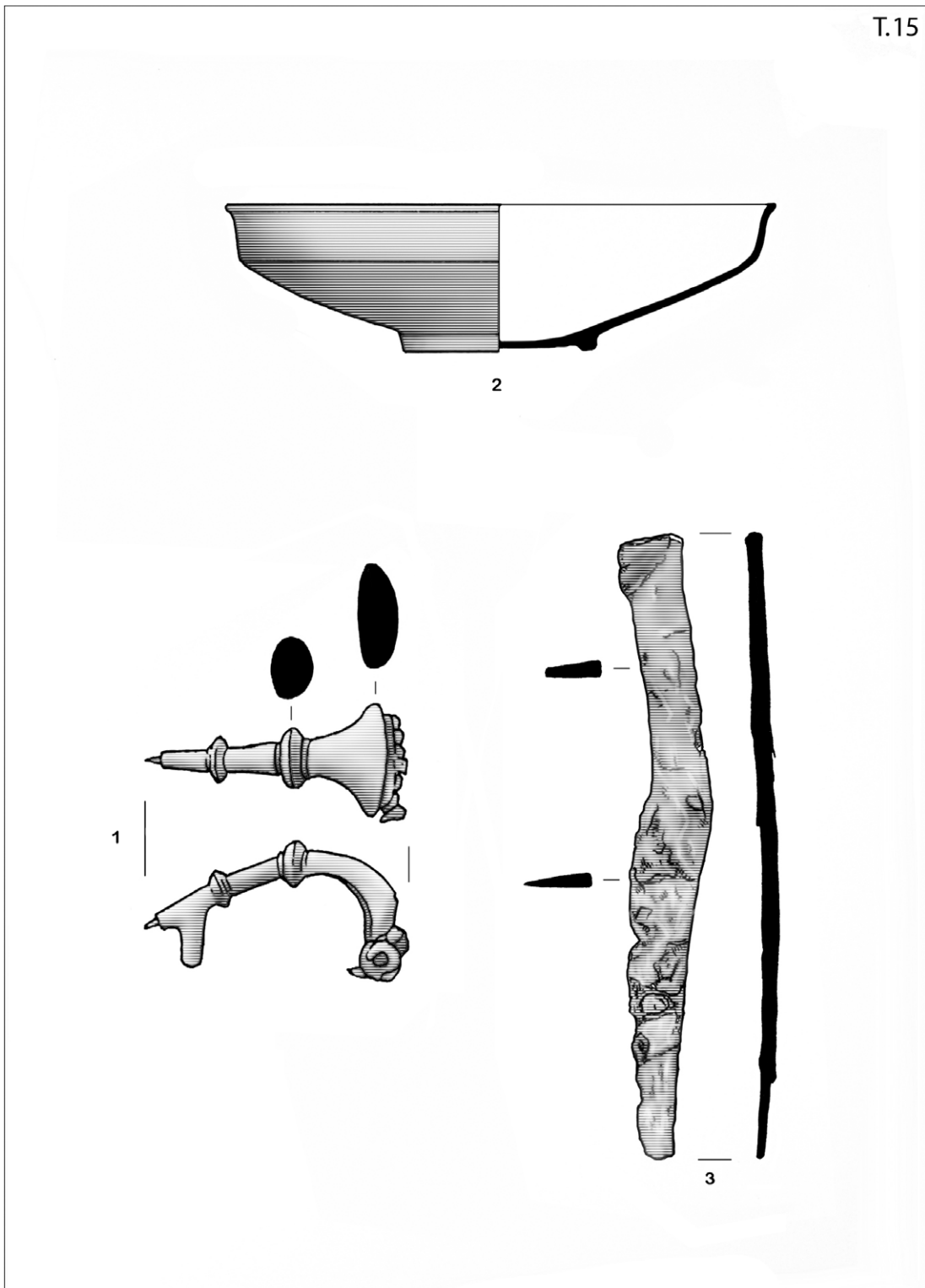

15.) M: 1, 3 – 1/2; 2 – 1/3

T. 16

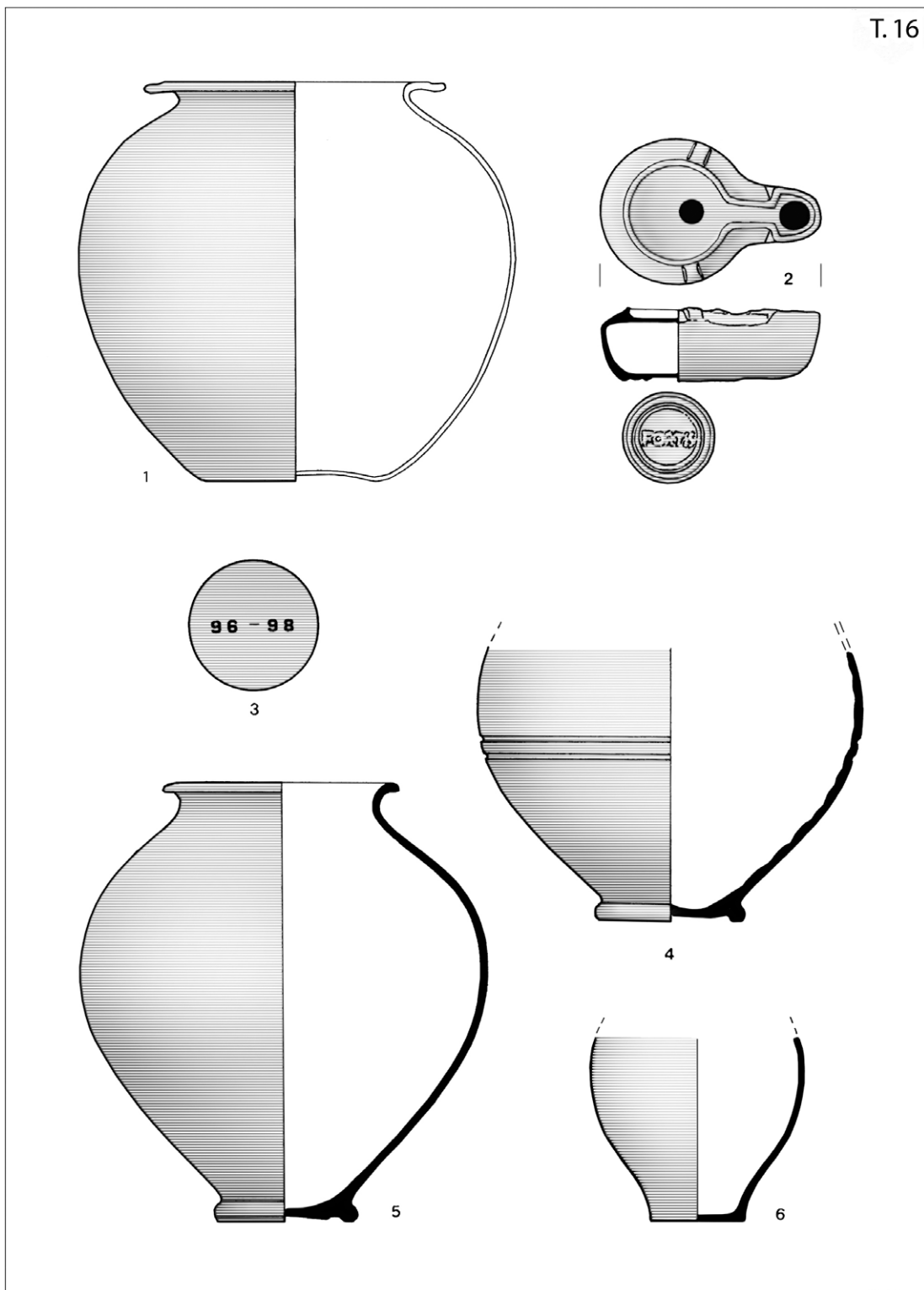

16.) M: 1 – 1/3; 2, 6 – 1/2; 4, 5 – 1/3

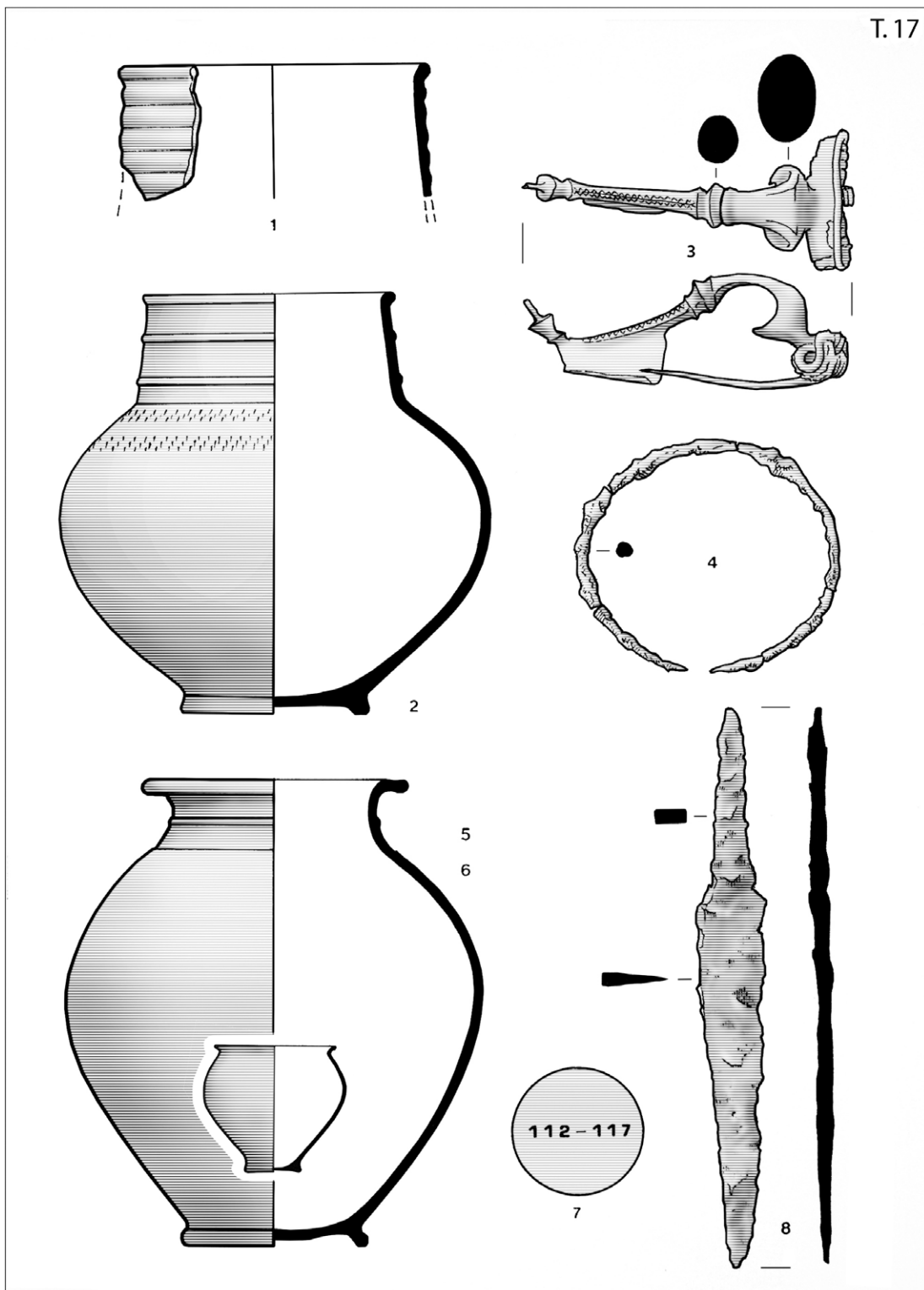

17.) M: 1, 4, 8 – 1/2; 2, 5 – 1/3; 3 – 1/1; 6 – 1/4

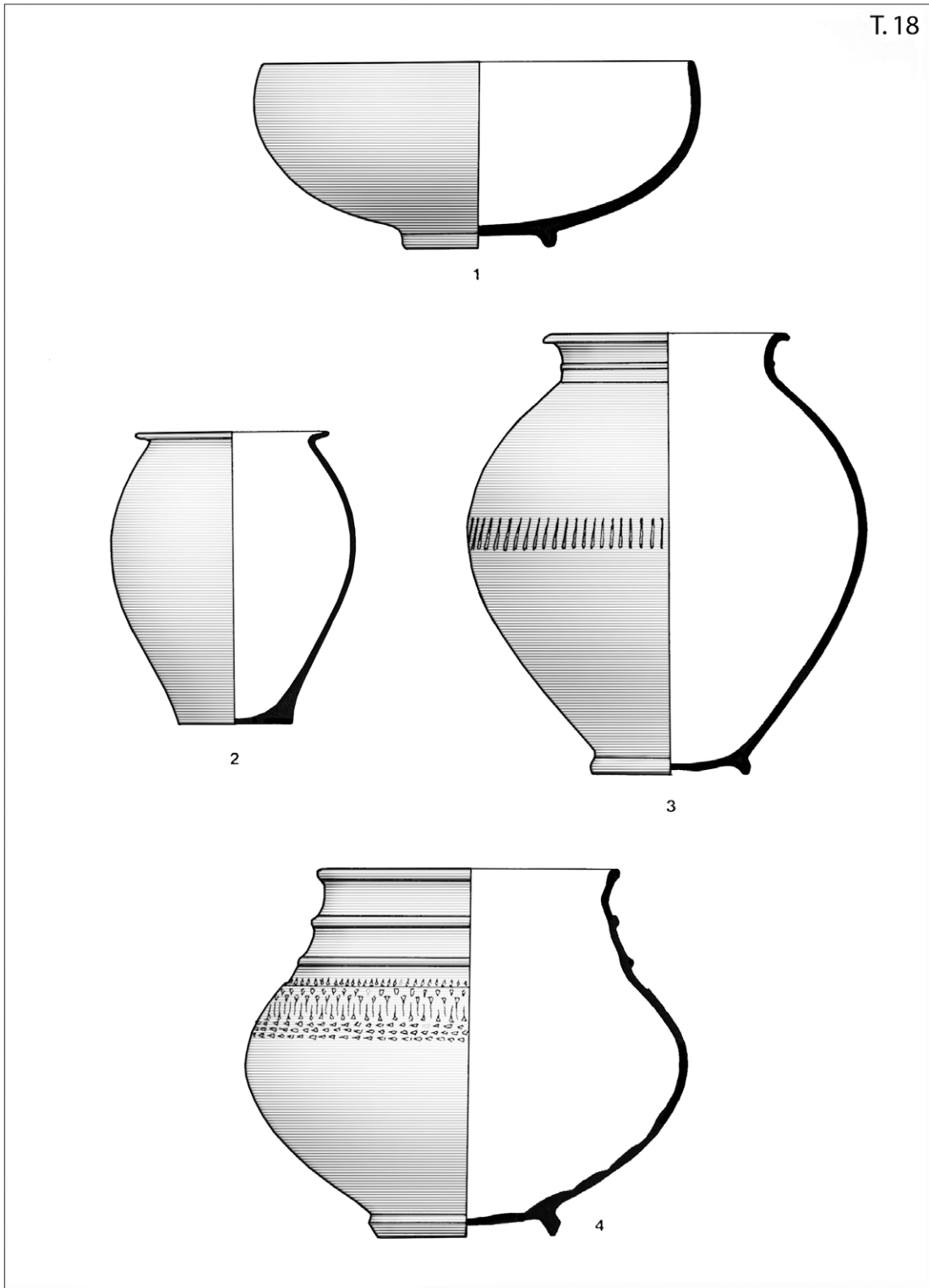

18.) M: 1 – 1/4; 2, 4 – 1/2; 3 – 1/3

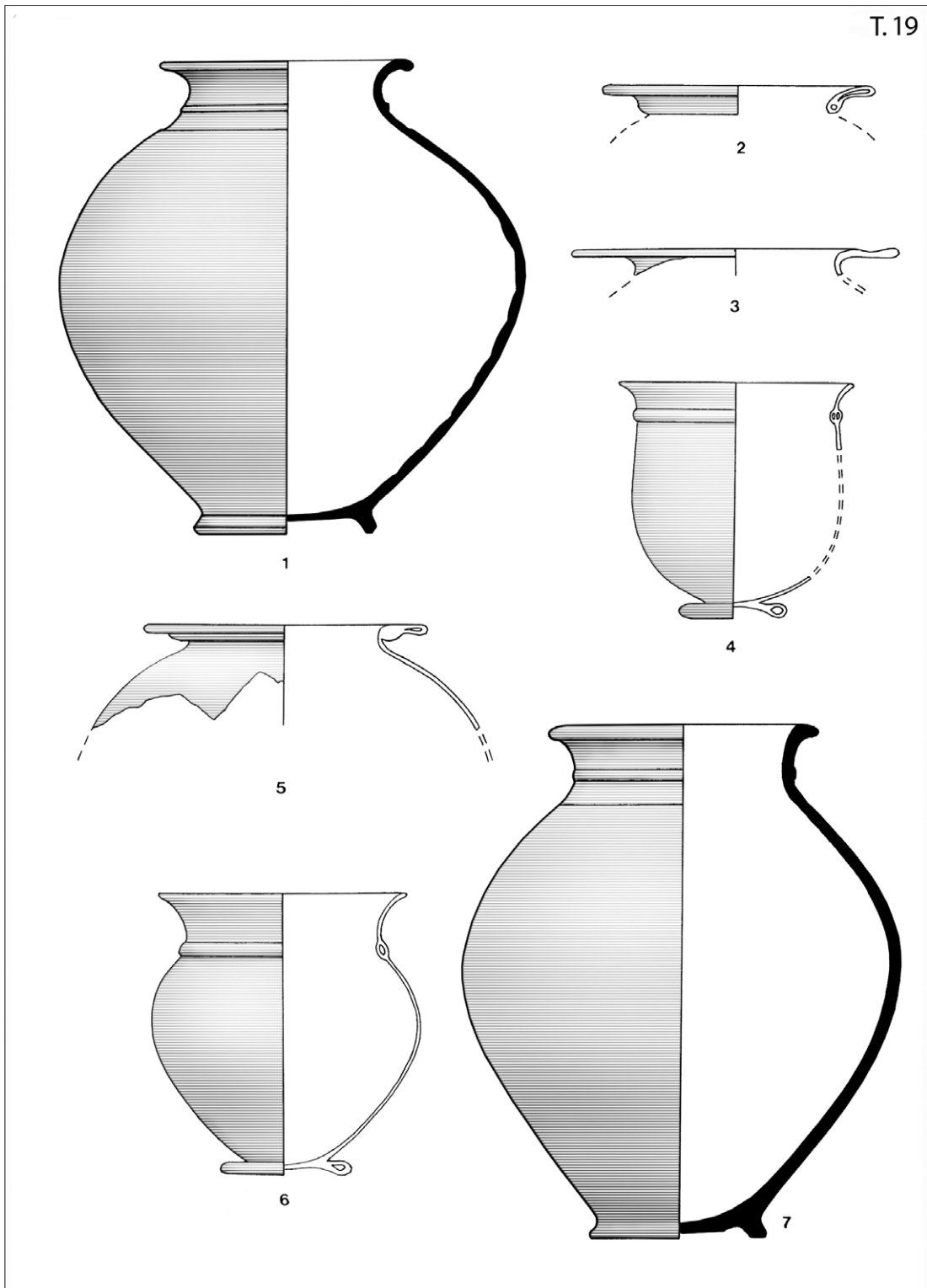

19.) M: 1 – 1/4; 2, 4 – 1/2; 3 – 1/3

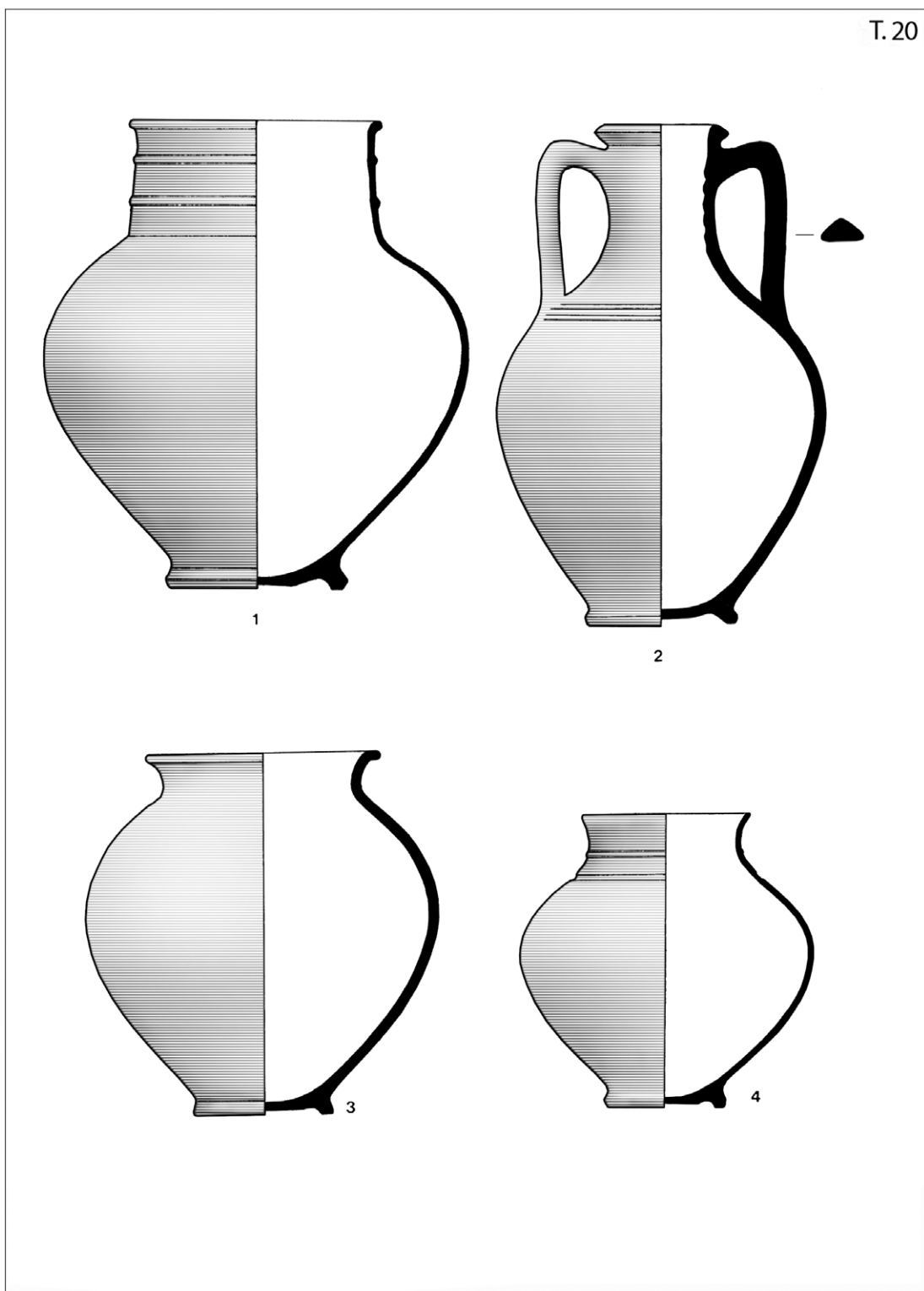

20.) M: 1, 4 – 1/3; 2, 3 – 1/4

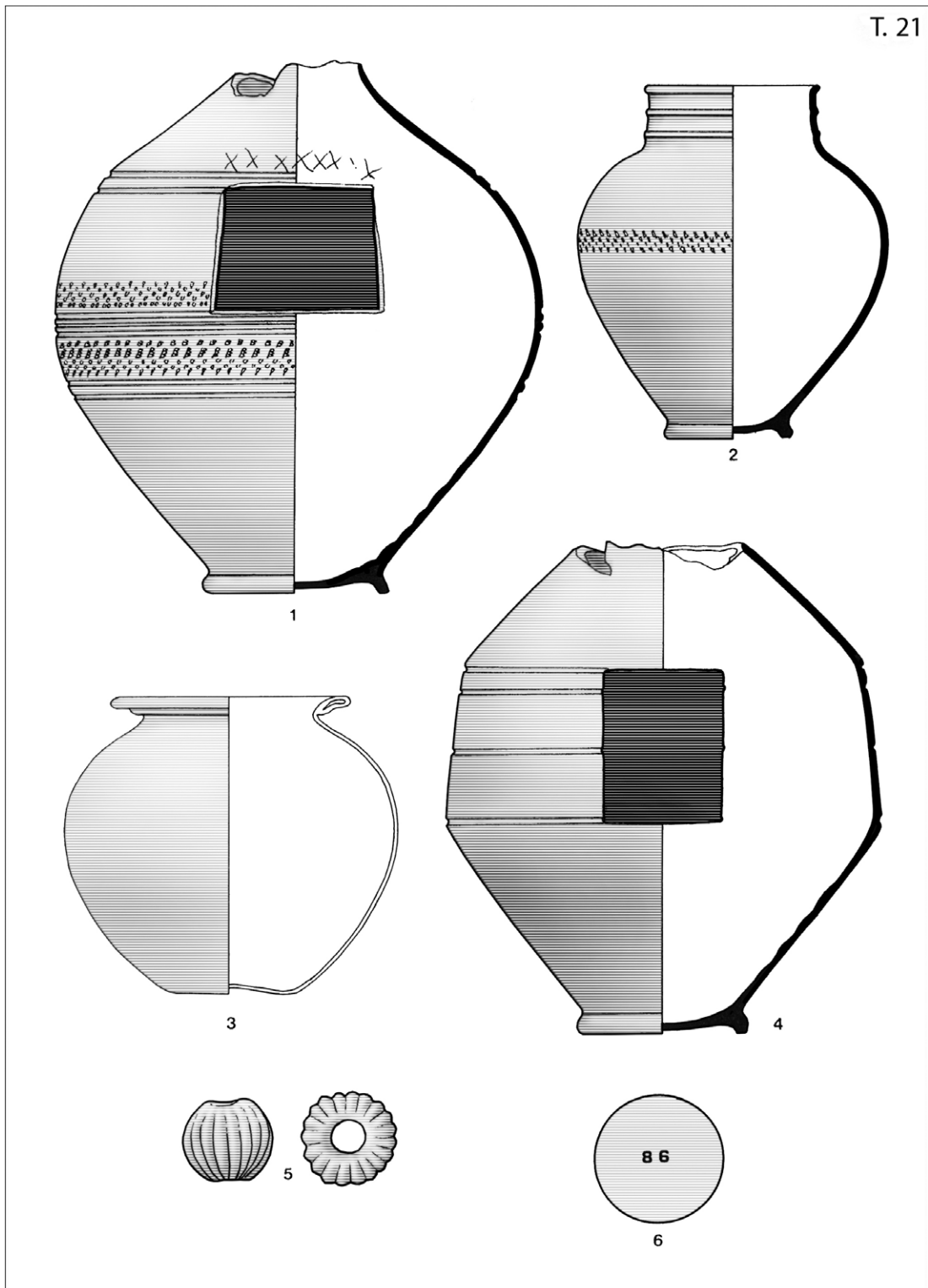

21.) M: 1, 2, 3, 4 – 1/3; 5 – 1/1

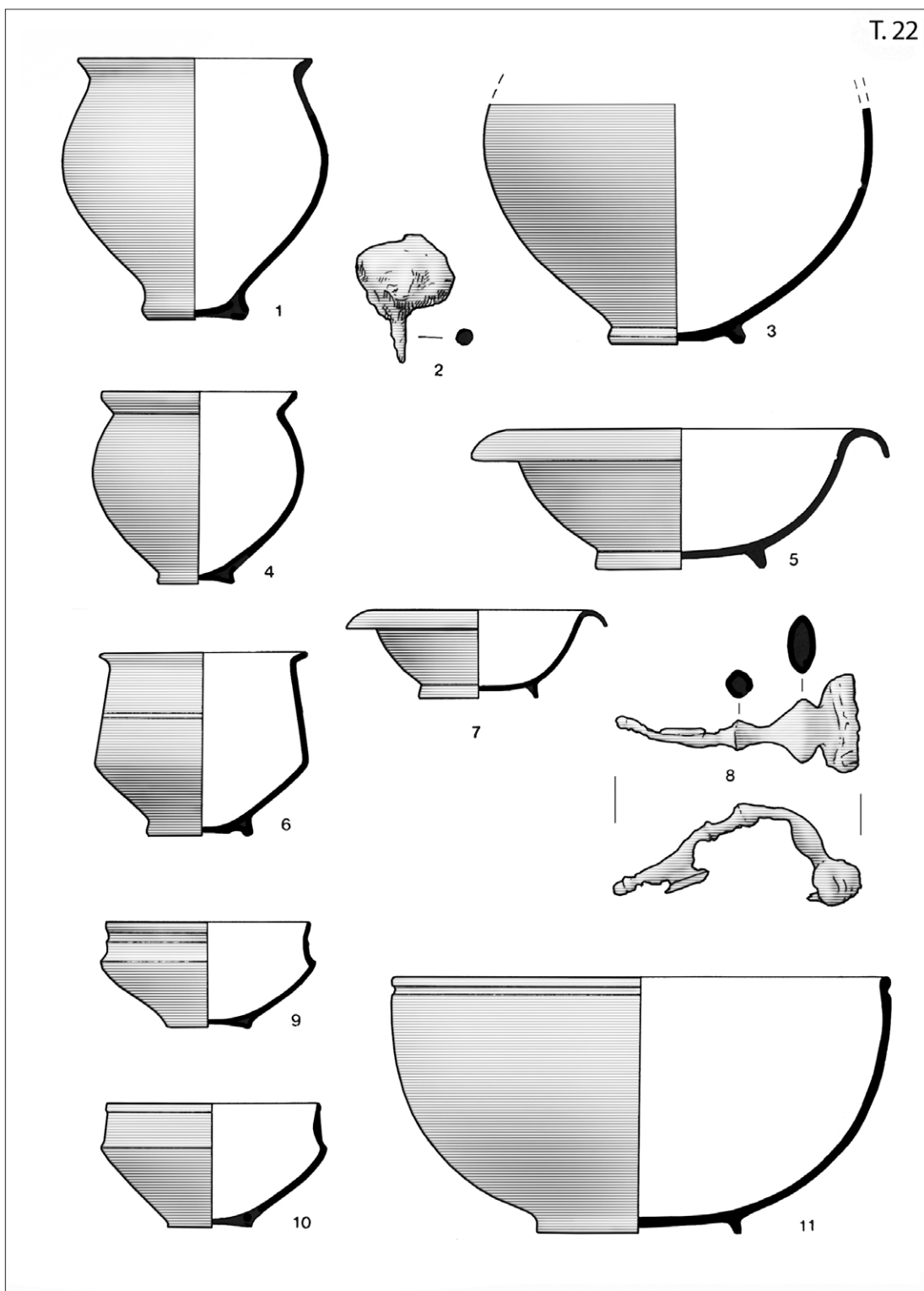

22.) M: 1, 4, 5, 6, 9, 10 – 1/2; 2, 8 – 1/1; 3, 7, 11 – 1/3

T. 23

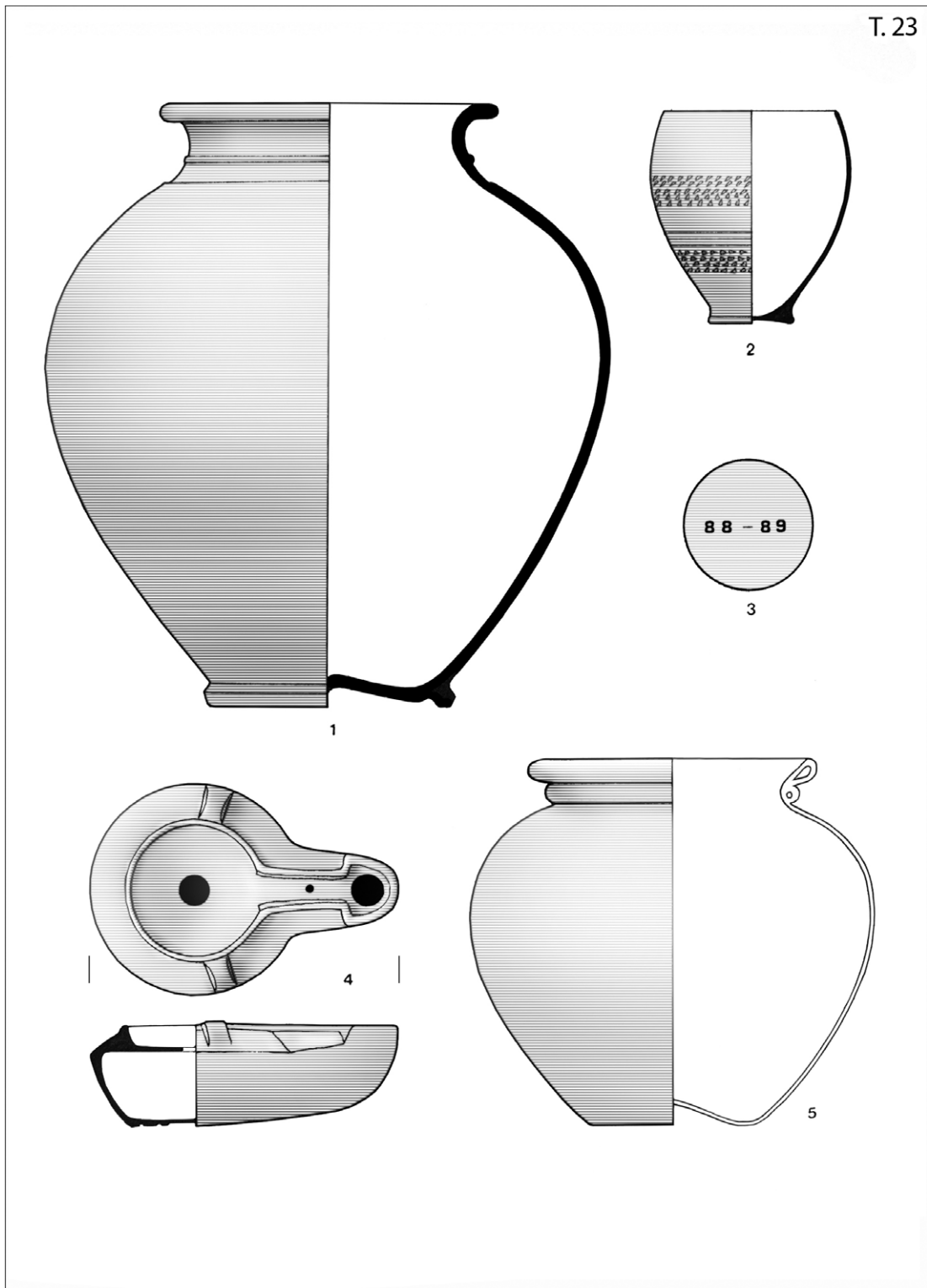

23.) M: 1 – 1/4; 2, 4, 5 – 1/2

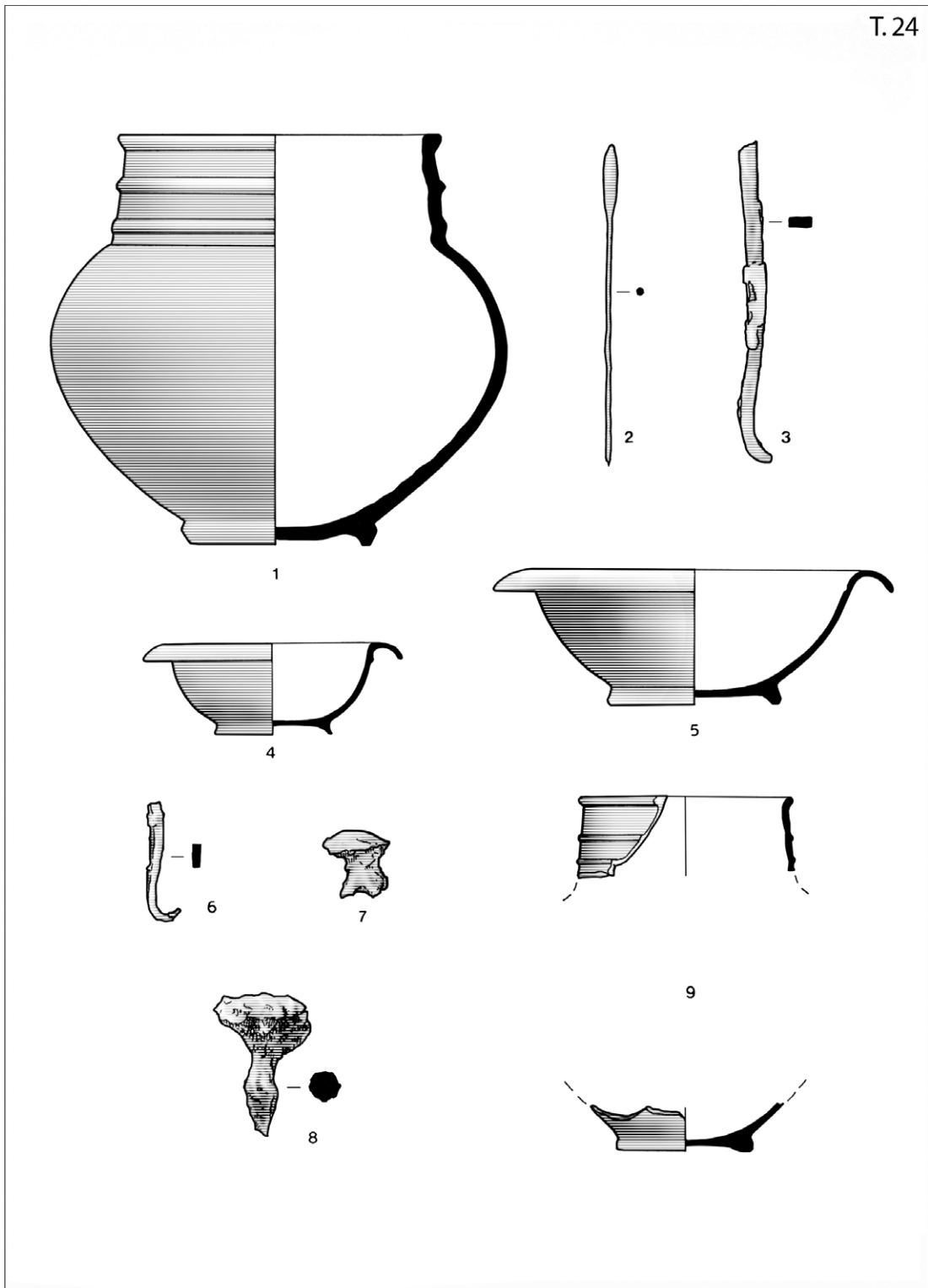

24.) M: 1, 2, 4, 5 – 1/2; 3, 6, 7, 8 – 1/1; 9 – 1/3

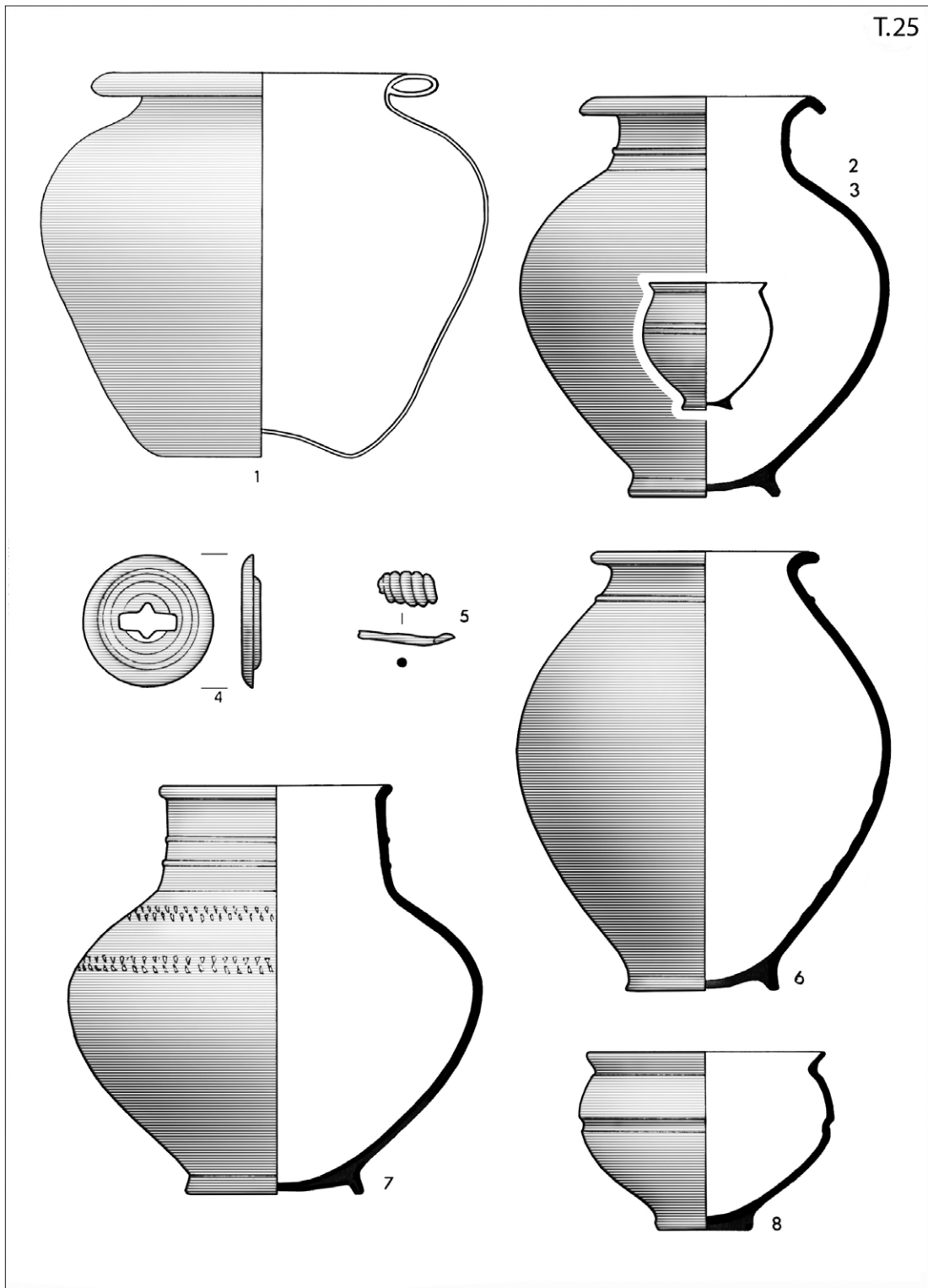

25.) M: 1, 7 – 1/3; 2, 3, 6 – 1/4; 4, 5 – 1/1; 8 – 1/2

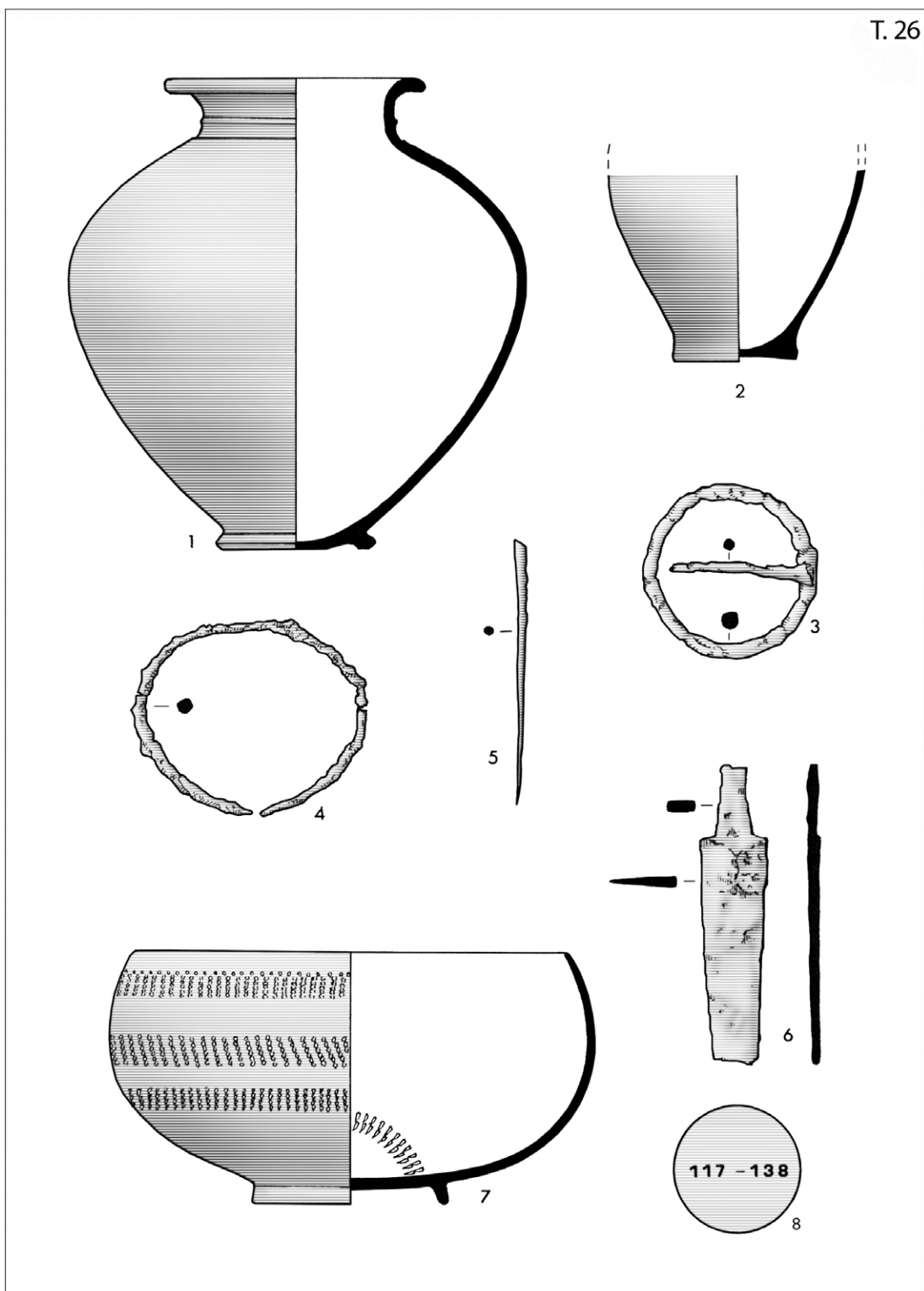

26.) M: 1 – 1/4; 2, 3, 4, 5, 6 – 1/2; 7 – 1/3

T. 27

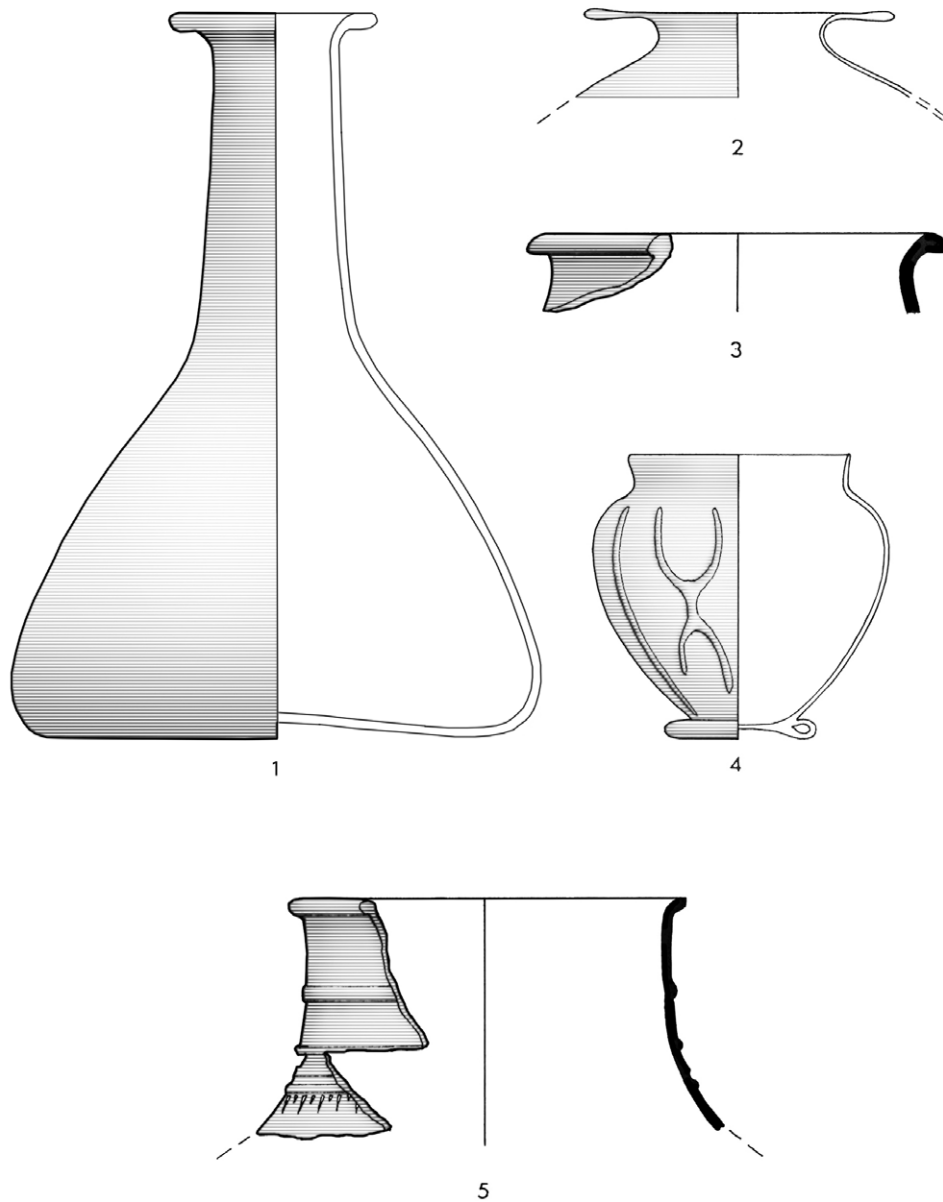

27.) M: 1, 4, 5 – 1/2; 2, 3 – 1/3

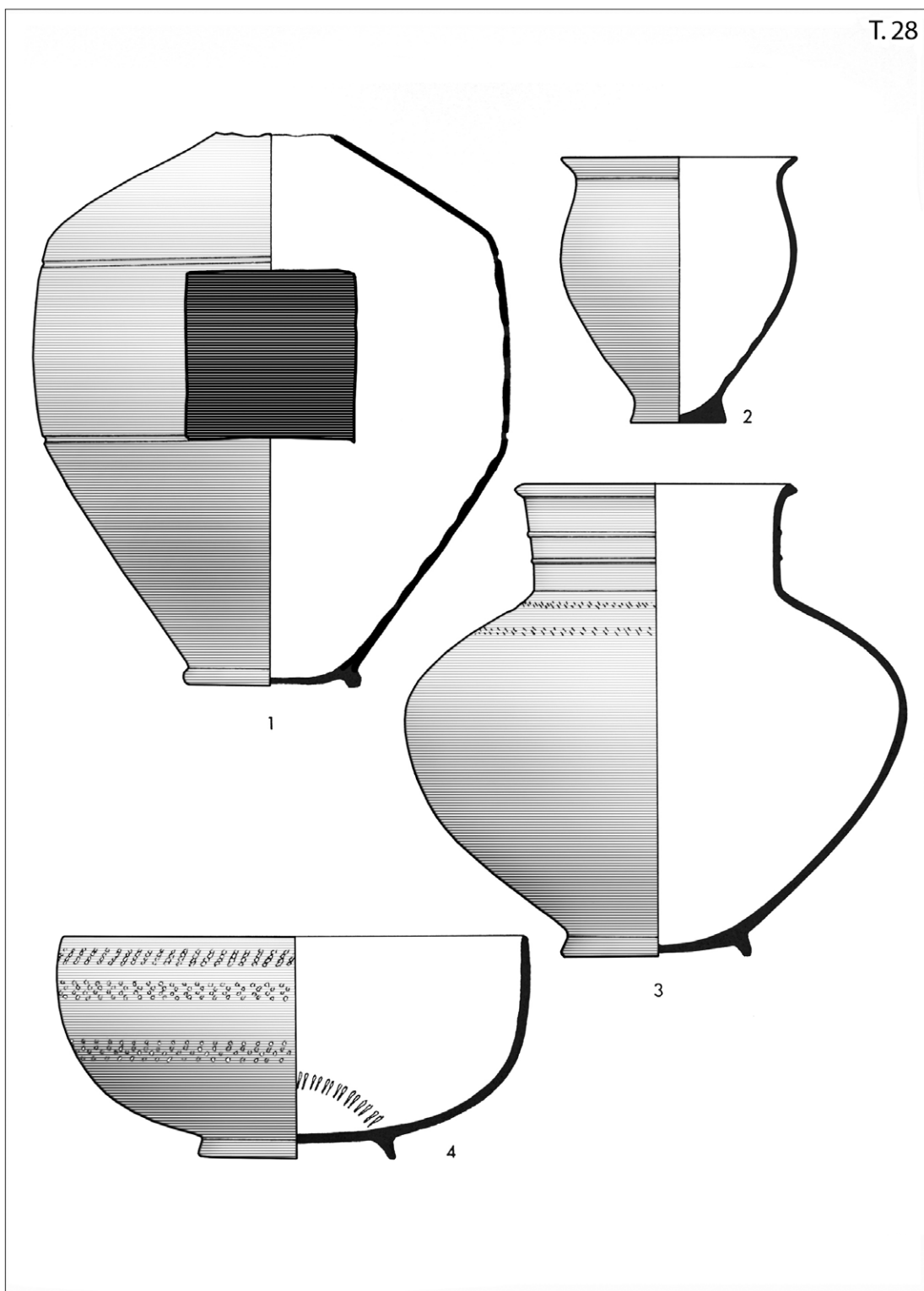

28.) M: 1, 3, 4 – 1/3; 2 – 1/2

T.29

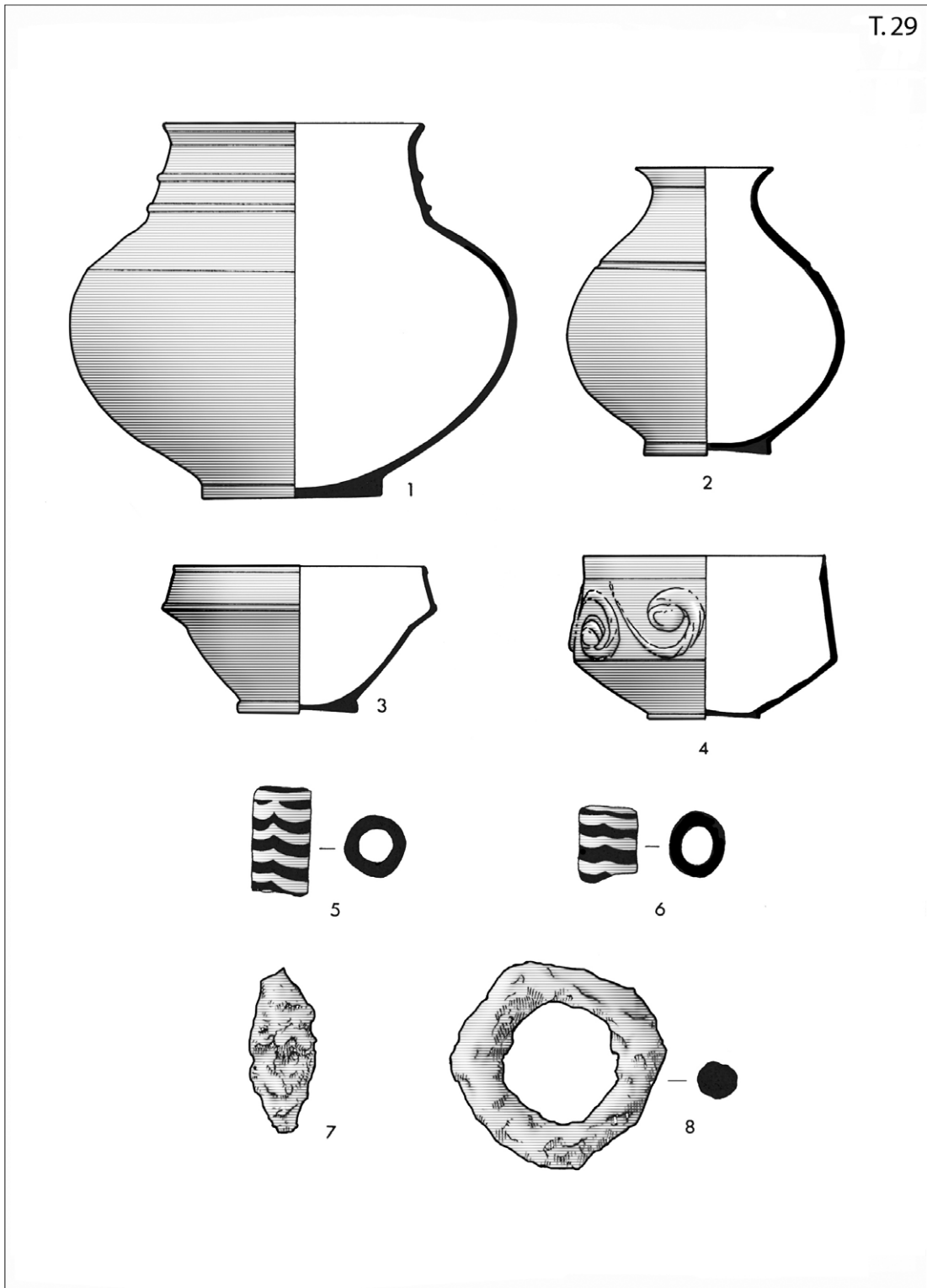

29.) M: 1, 2, 3, 4 – 1/2, 5, 6, 7, 8 – 1/1

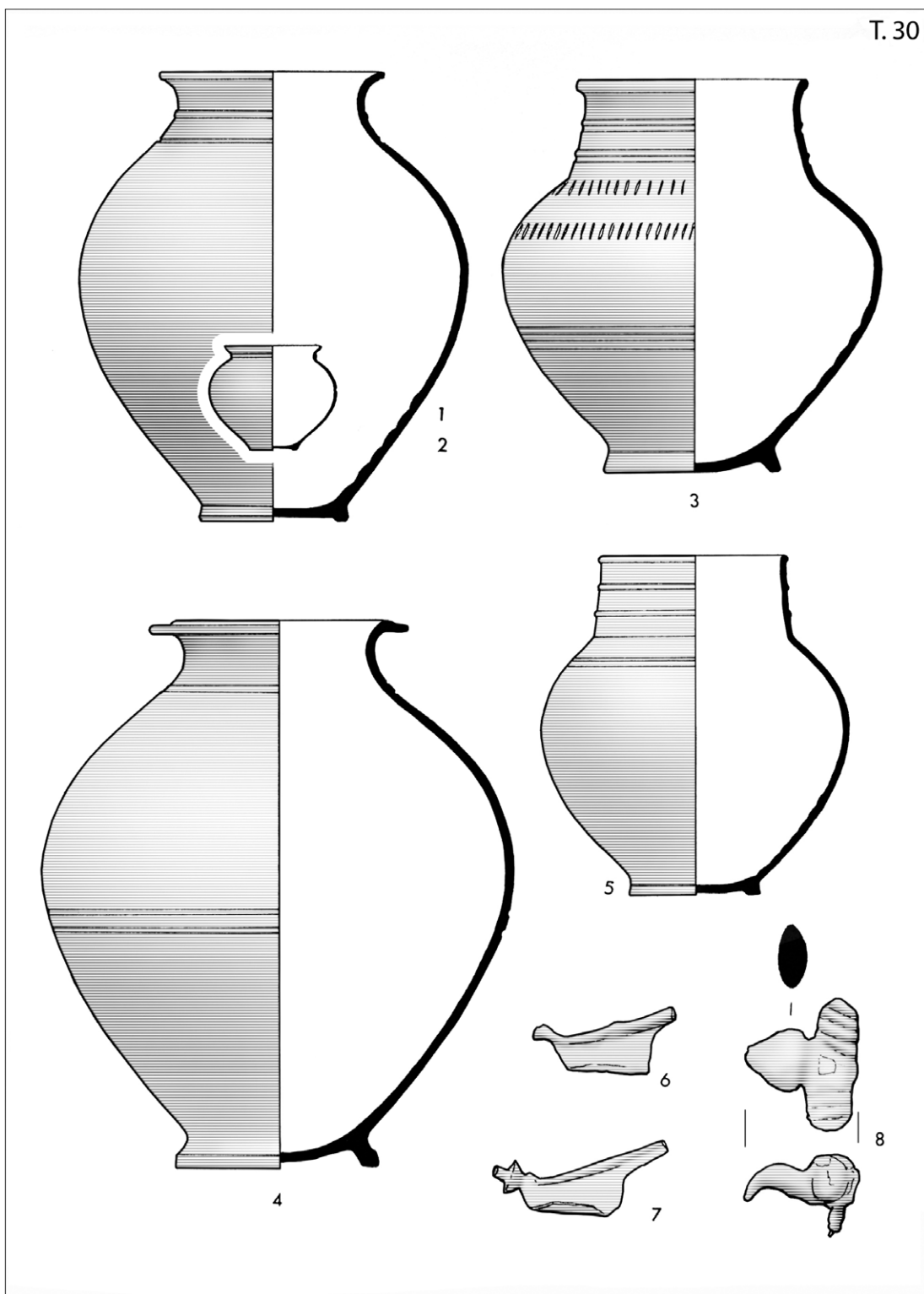

30.) M: 1, 2, 4, 5 – 1/4; 3 – 1/3; 6, 7, 8 – 1/1

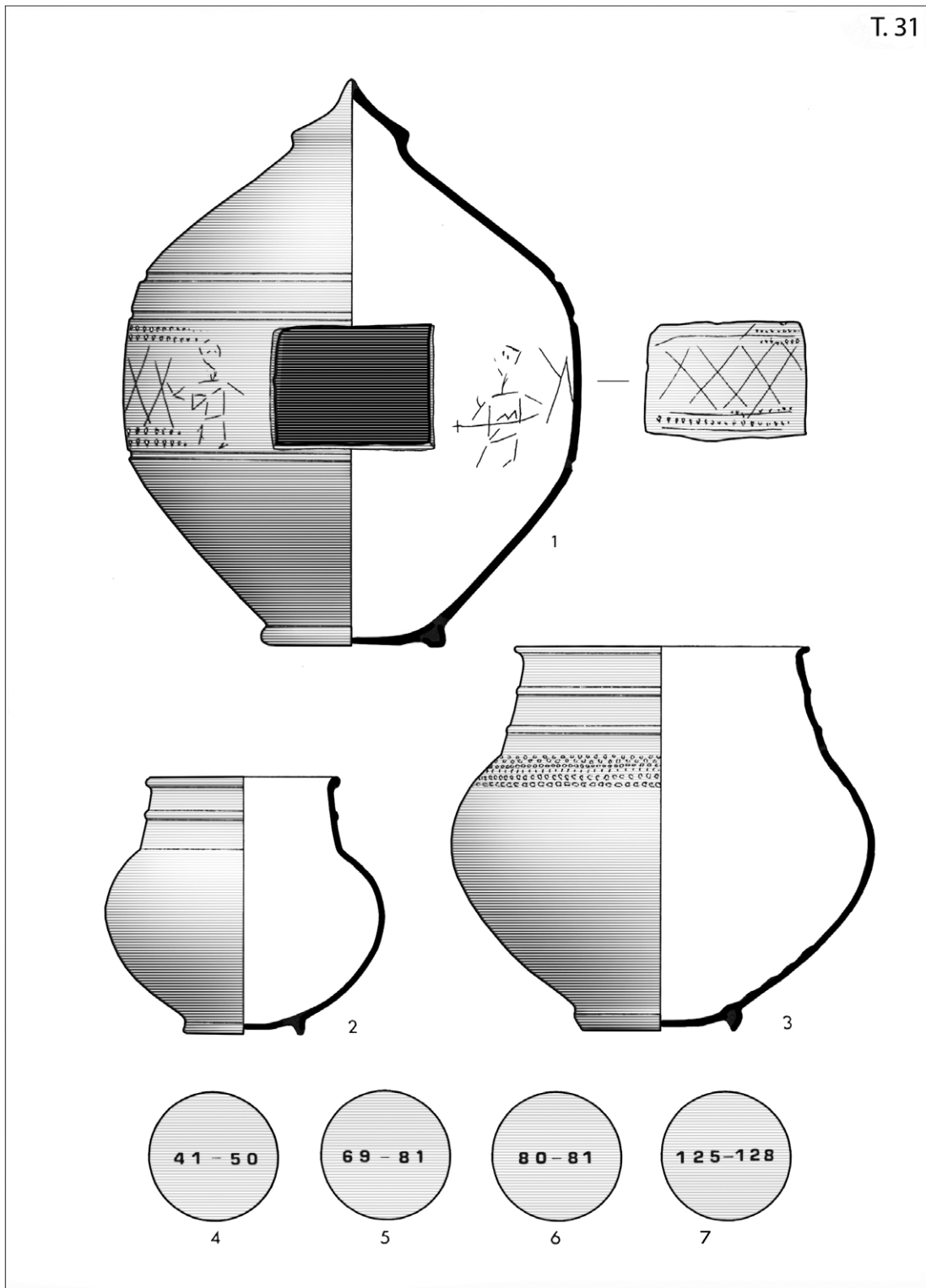

31.) M: 1, 2, 3 – 1/3

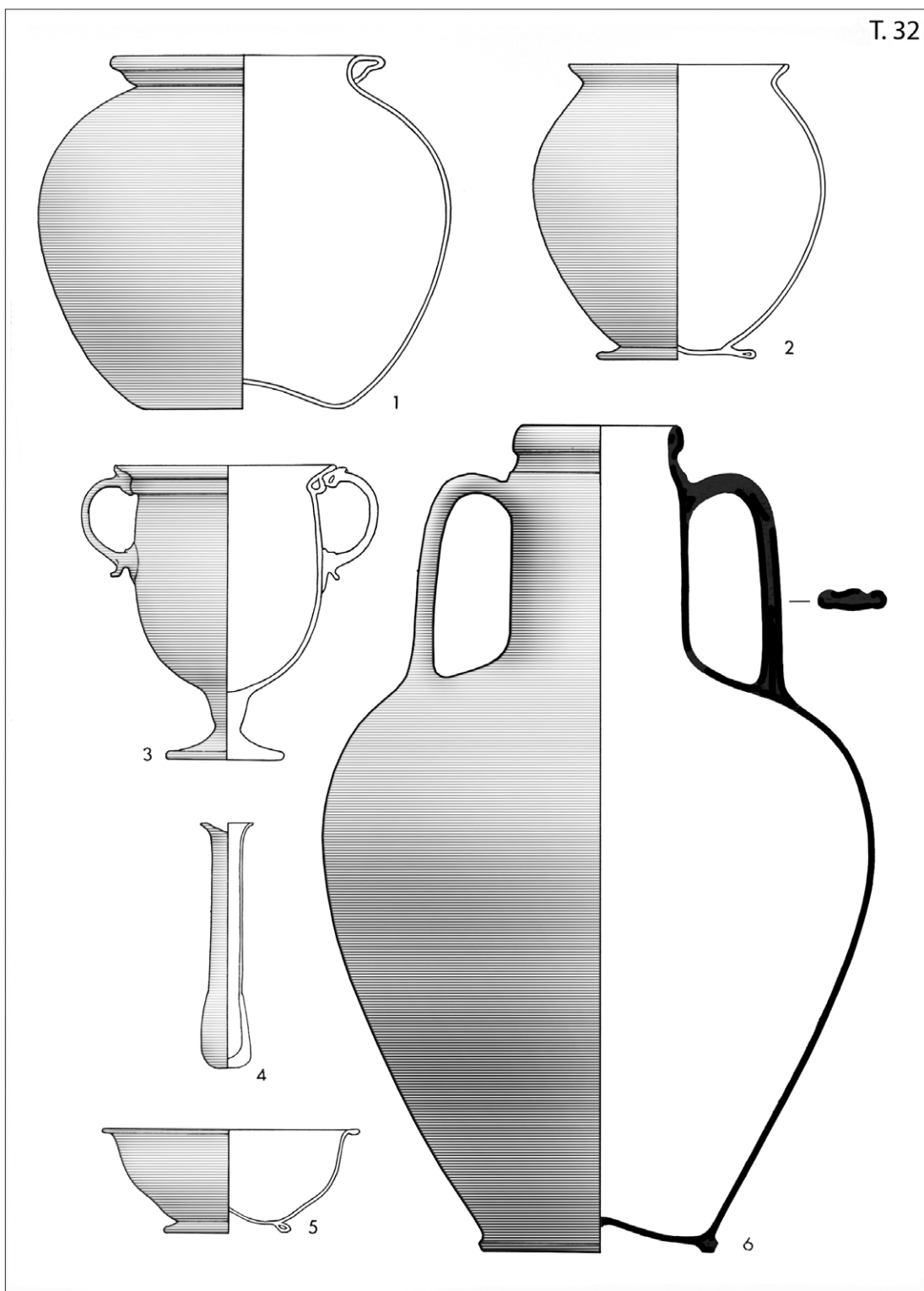

32.) M: 1, 2, 3 – 1/3; 4, 5 – 1/2; 6 – 1/4

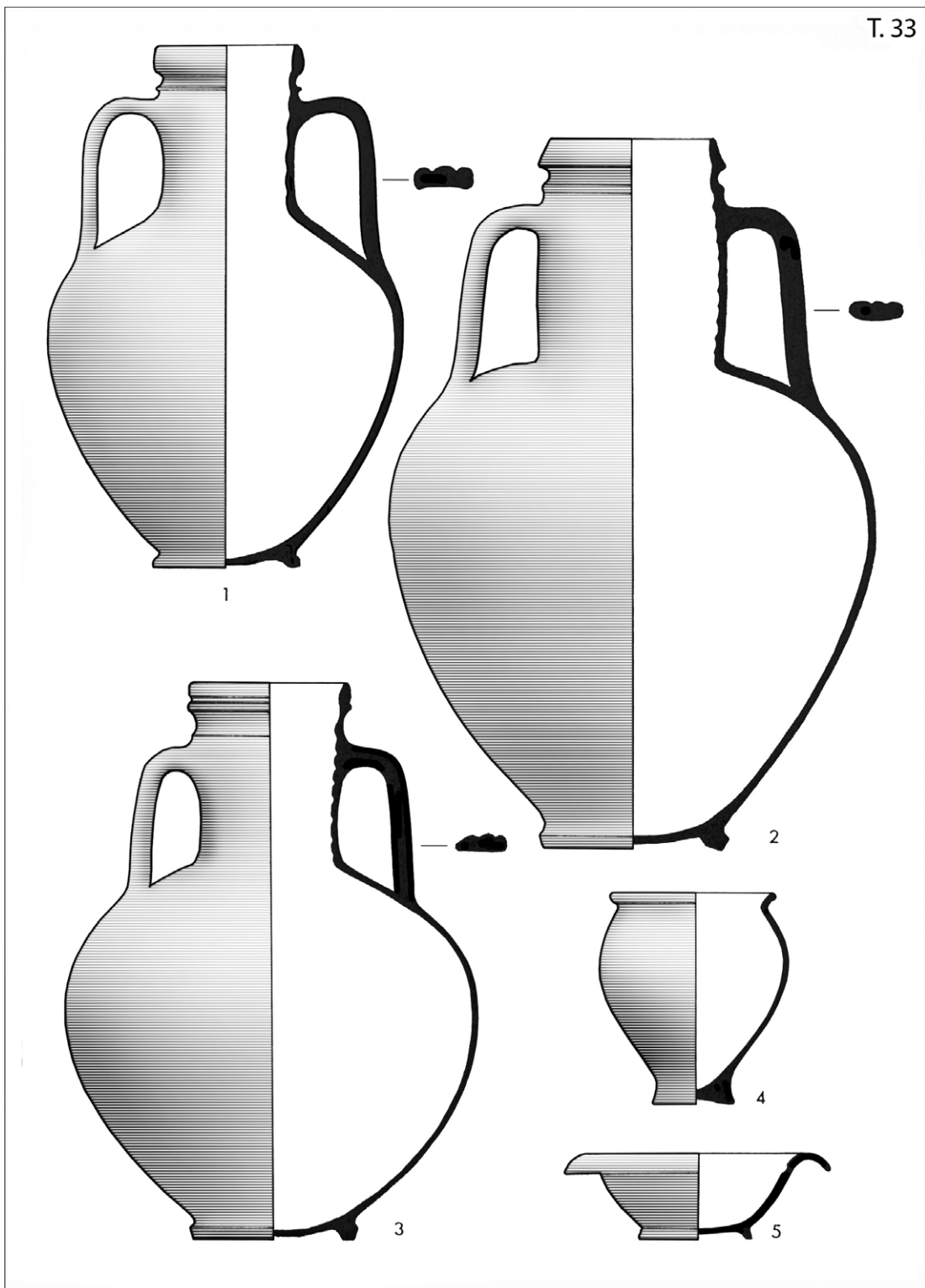

33.) M: 1, 2, 3 – 1/4; 4, 5 – 1/2

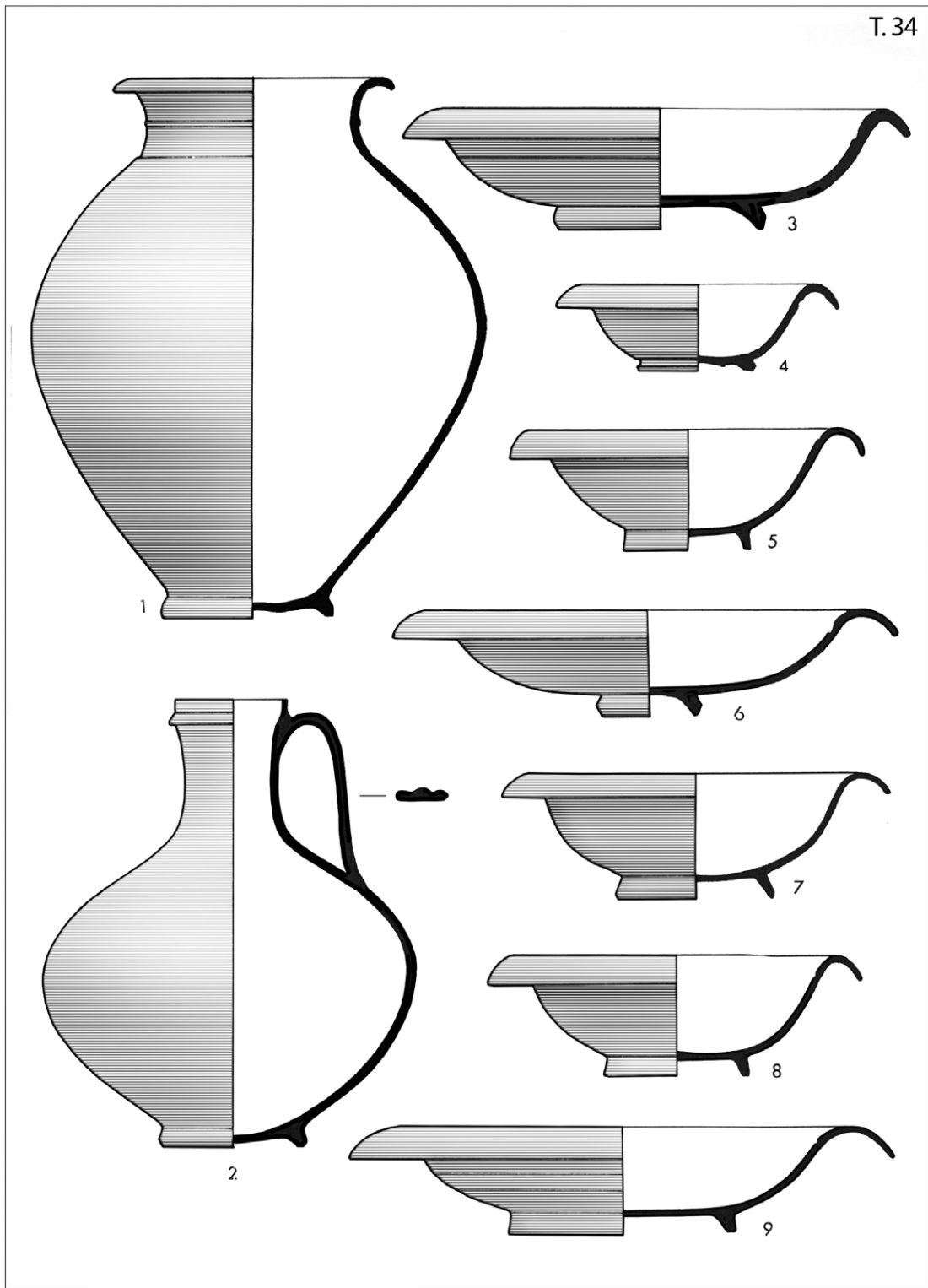

34.) M: 1 – 1/4; 2 – 1/3; 3, 4, 5, 6, 7, 8, 9 – 1/2

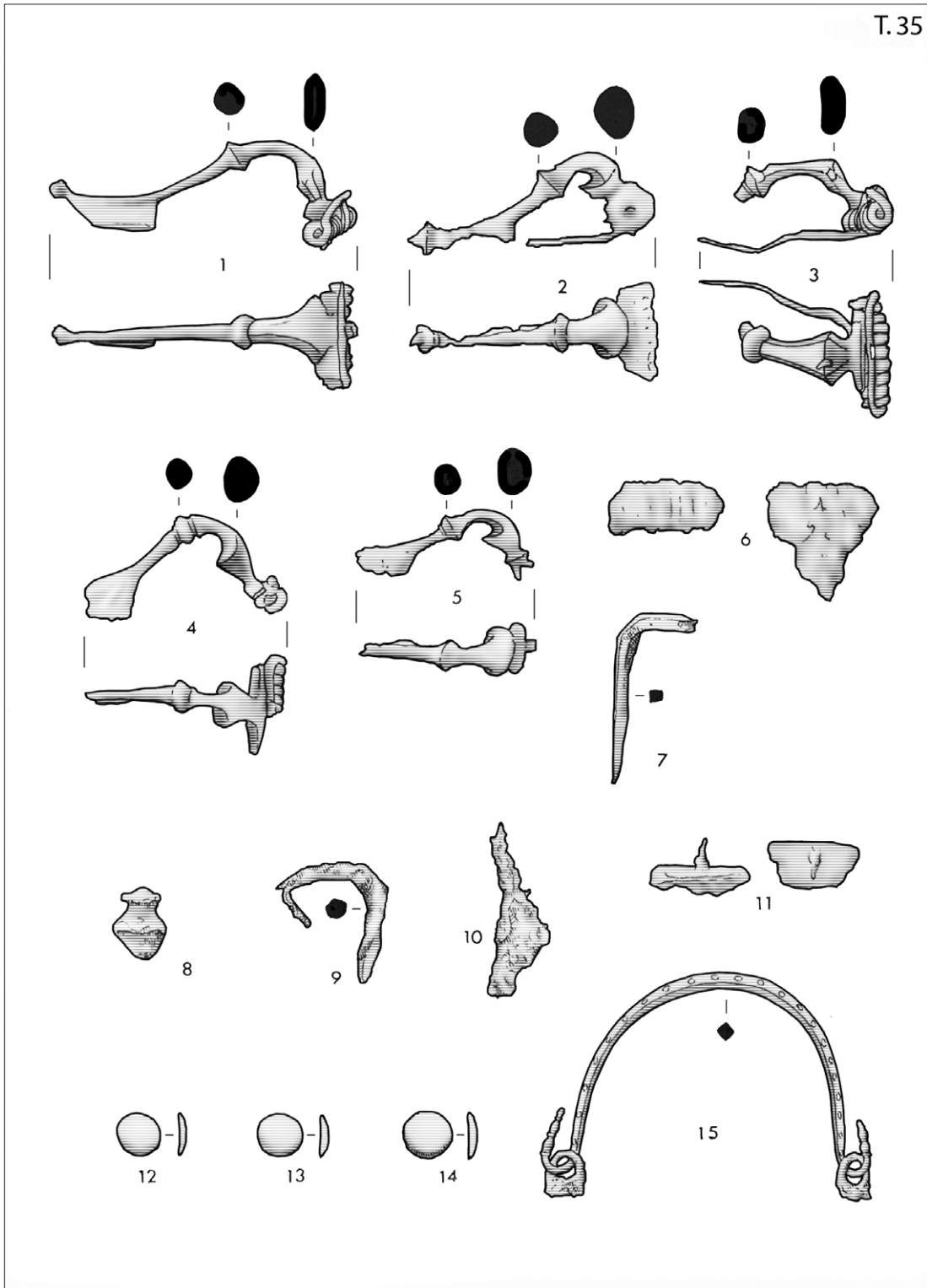

35.) M: sve 1/1; 15 – 1/2

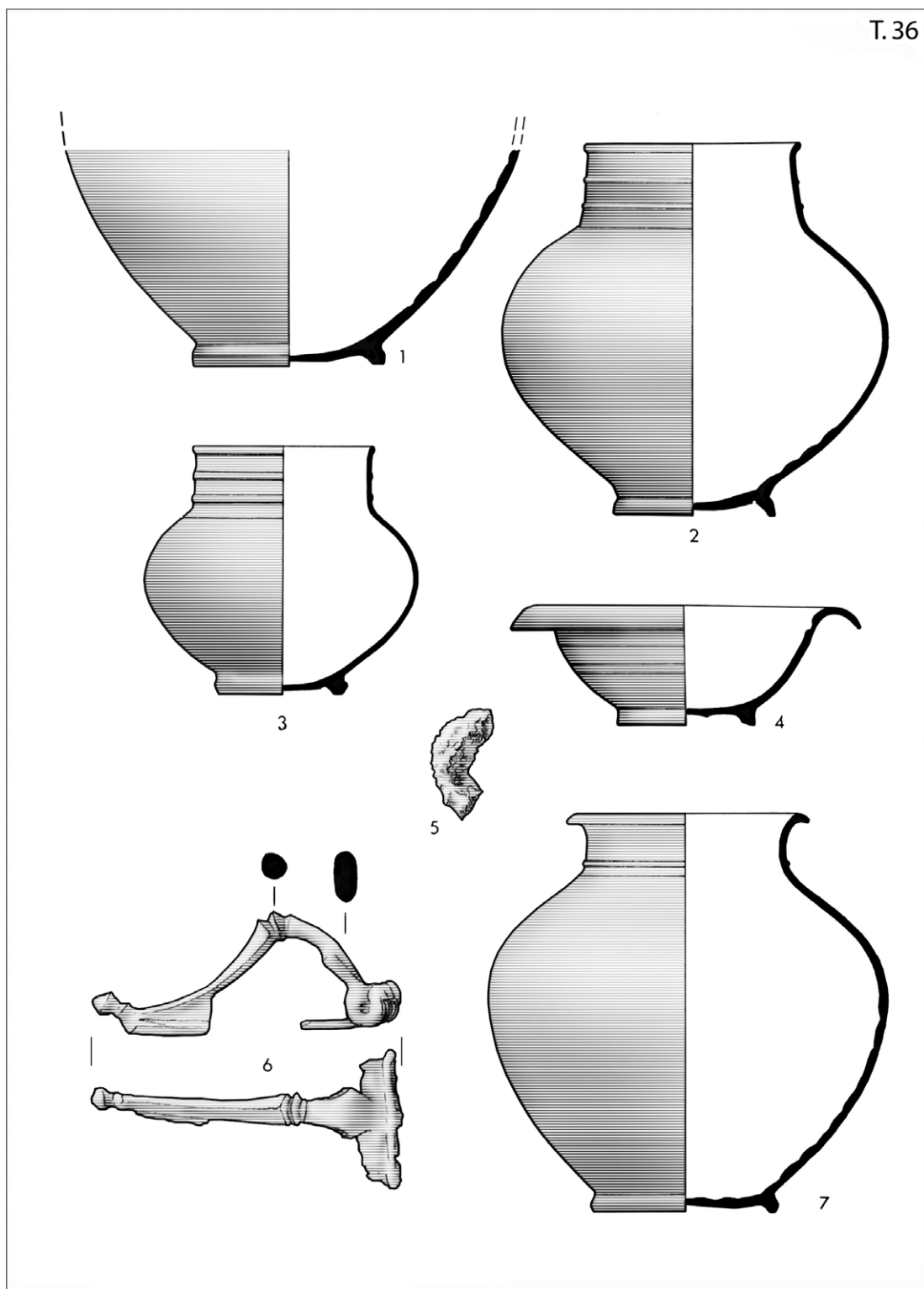

36.) M: 1, 7 – 1/4; 2, 3 – 1/3; 4 – 1/2; 5, 6 – 1/1

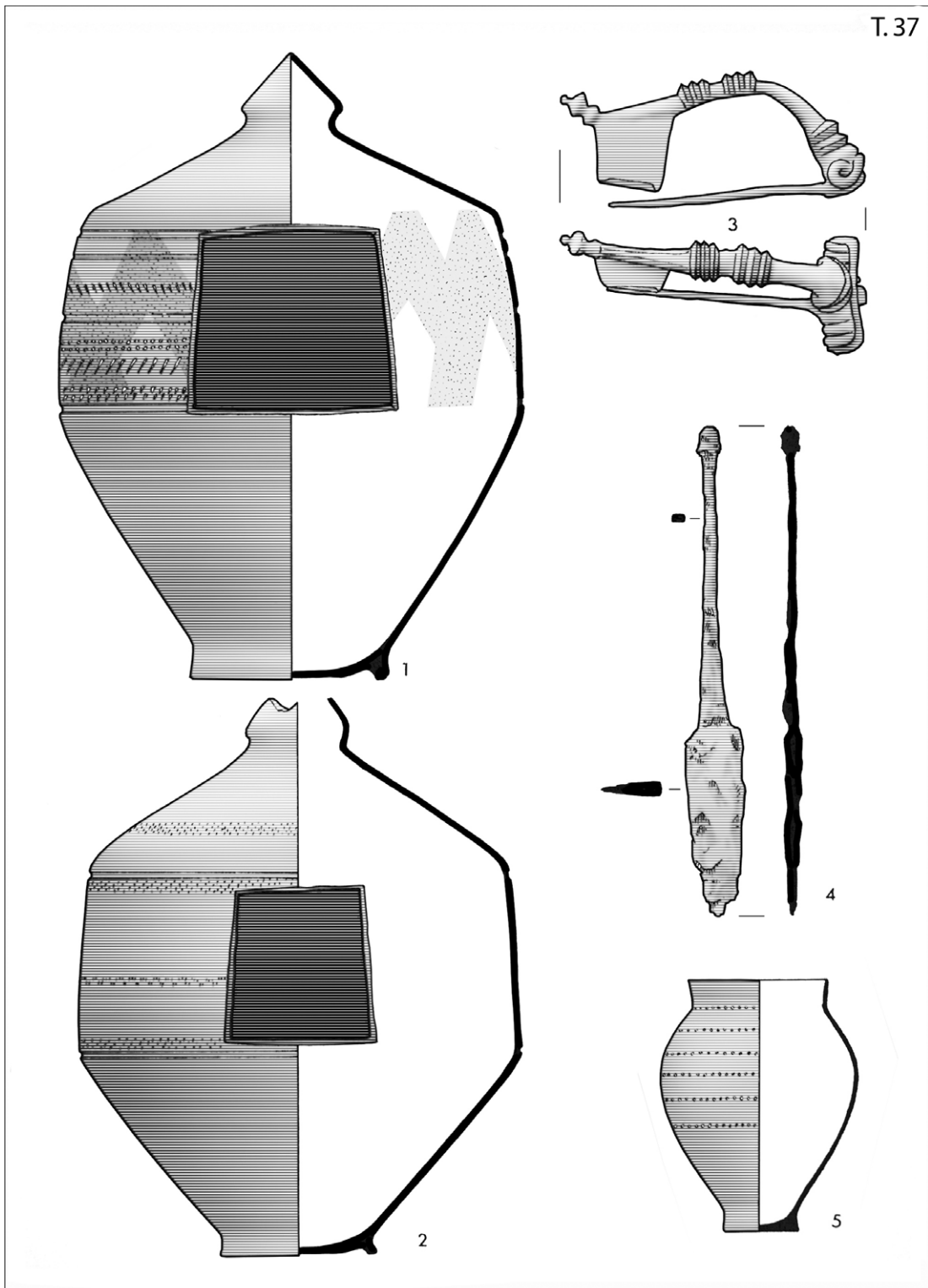

37.) M: 1, 2, 5 – 1/3; 3 – 1/1; 4 – 1/2

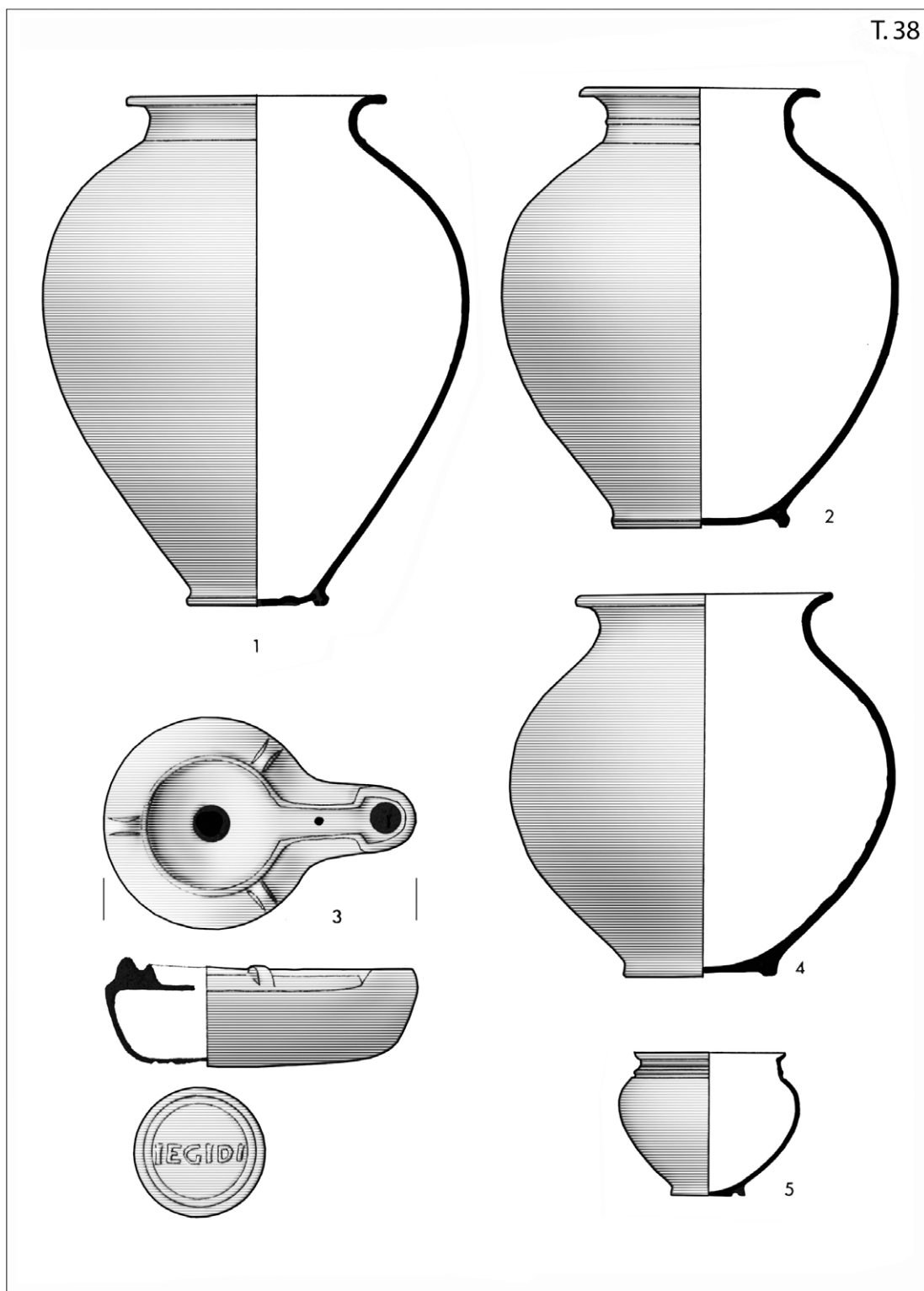

38.) M: 1, 2 – 1/4; 3 – 1/2; 4, 5 – 1/3

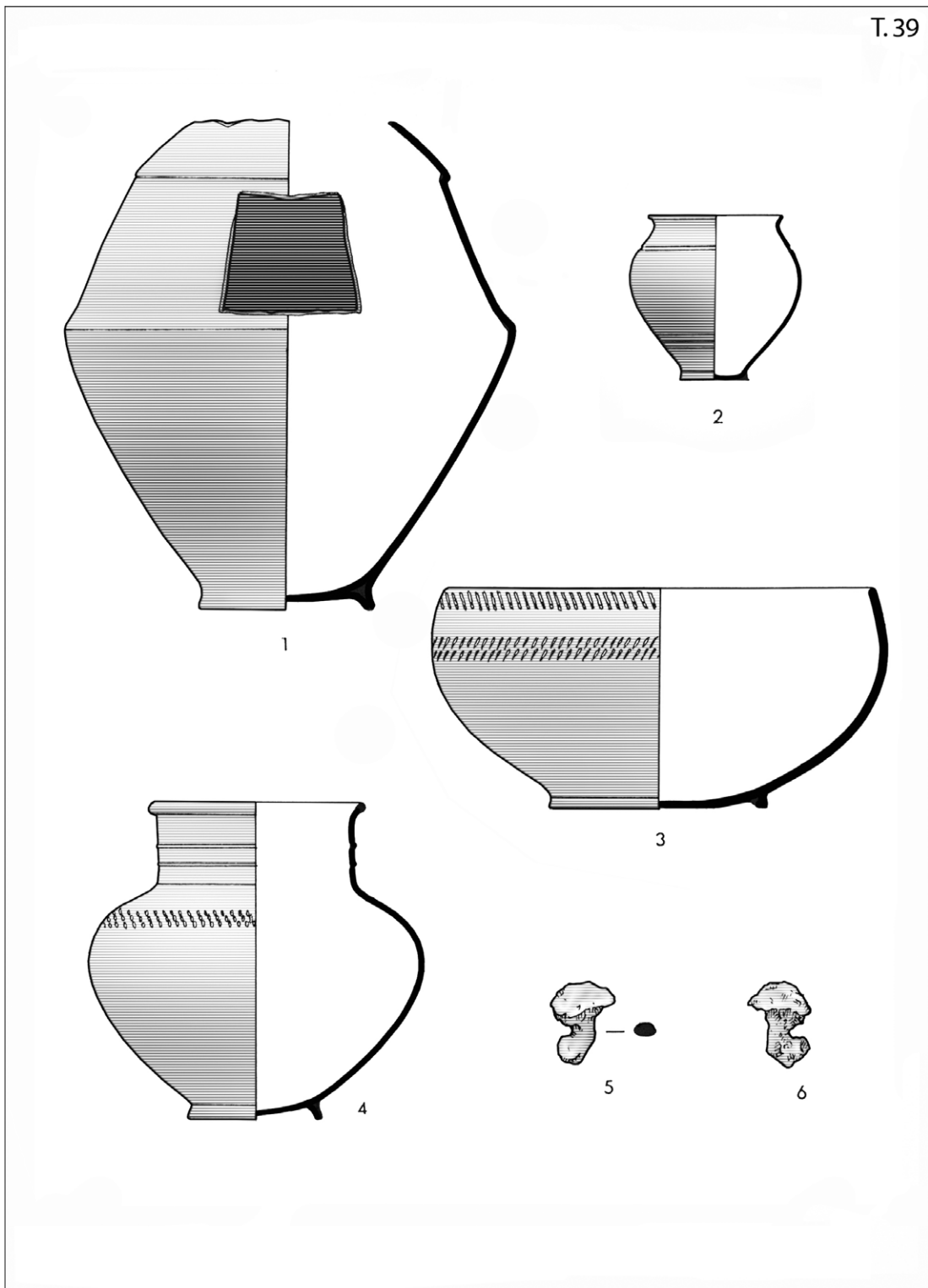

39.) M: 1, 2, 3, 4 – 1/3; 5, 6 – 1/1

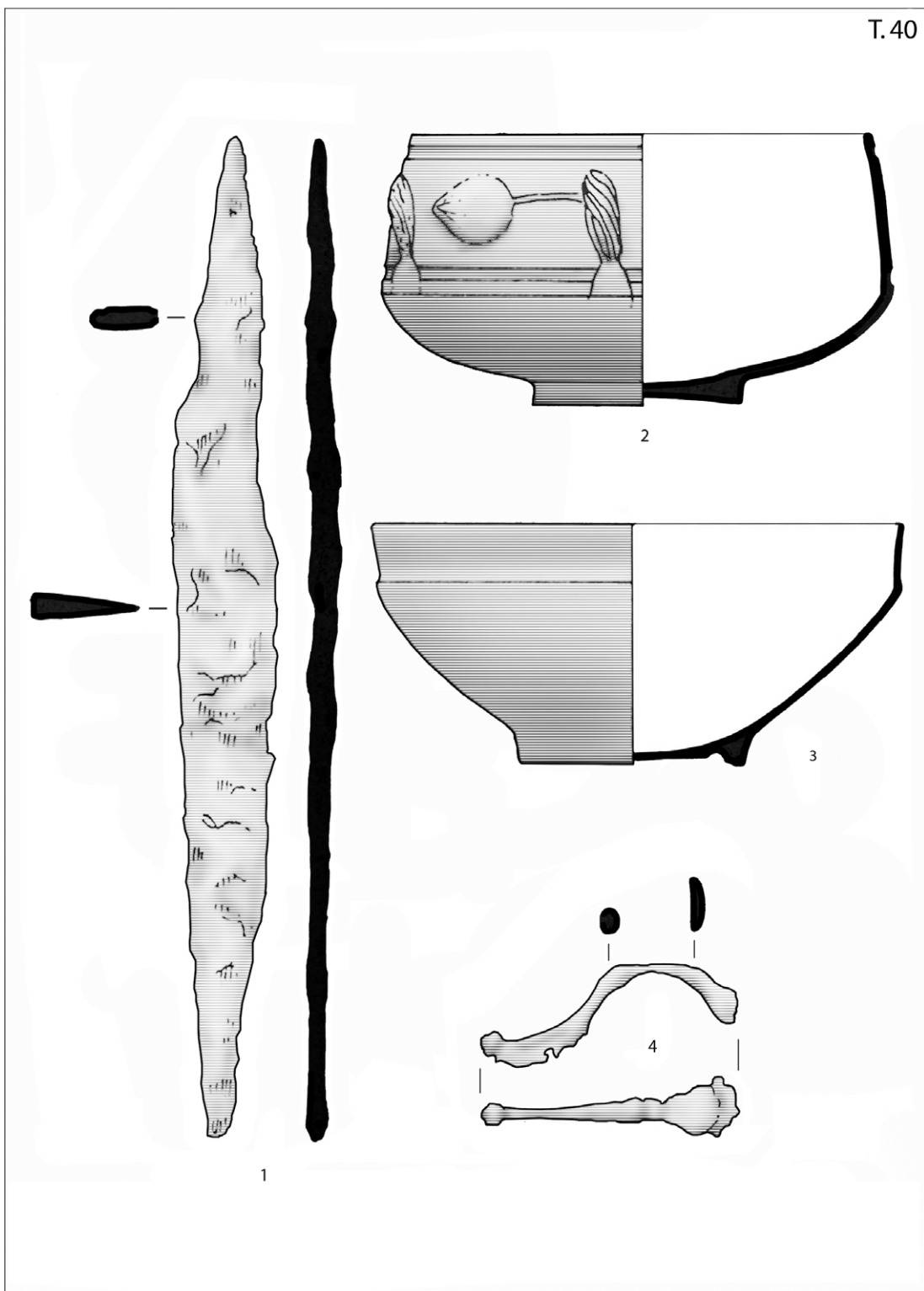

40.) M: 1, 2 – 1/2; 3 – 1/1

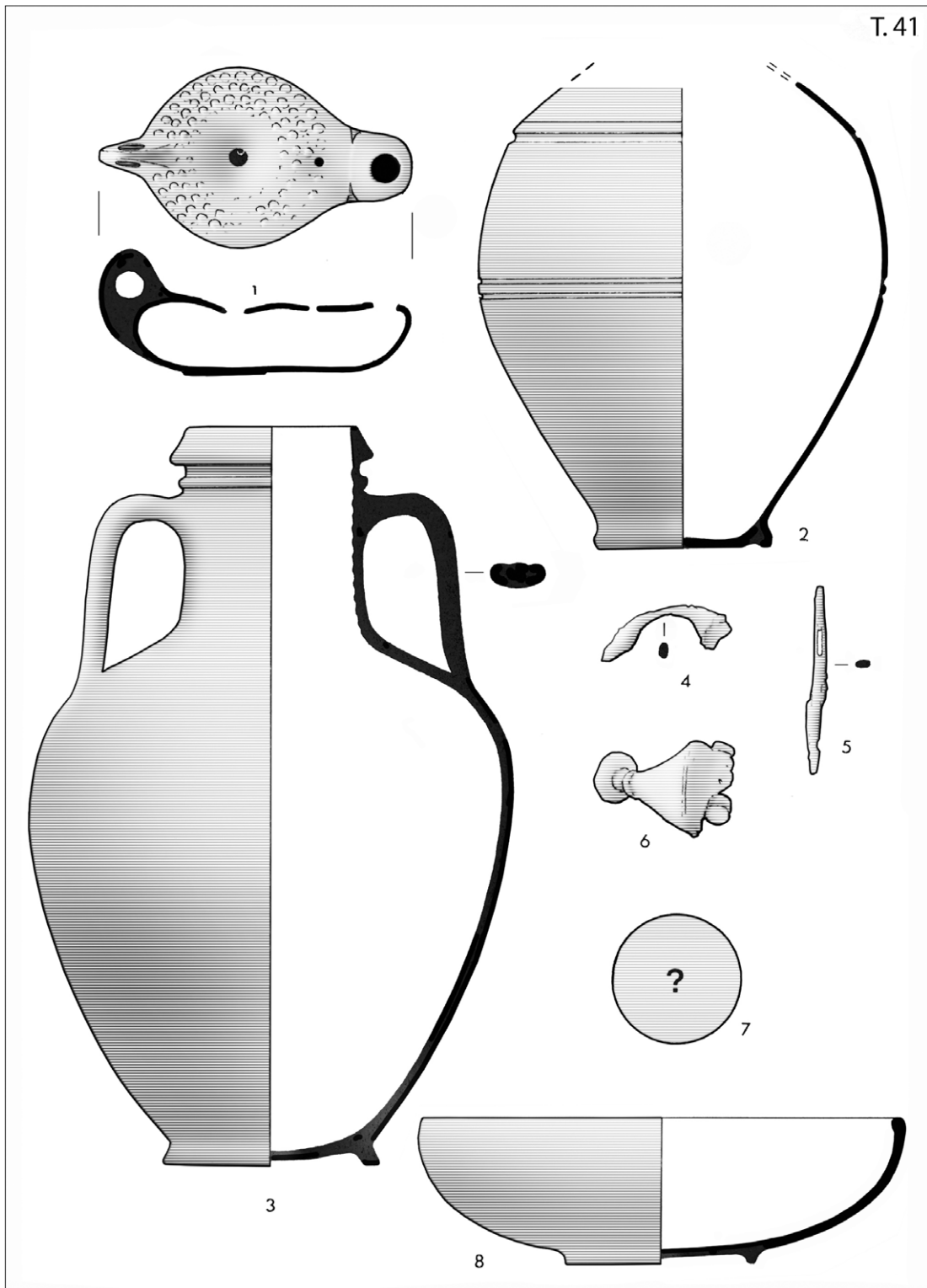

41.) M: 1, 8 – 1/2; 2 – 1/3; 3 – 1/4; 4, 5, 6 – 1/1

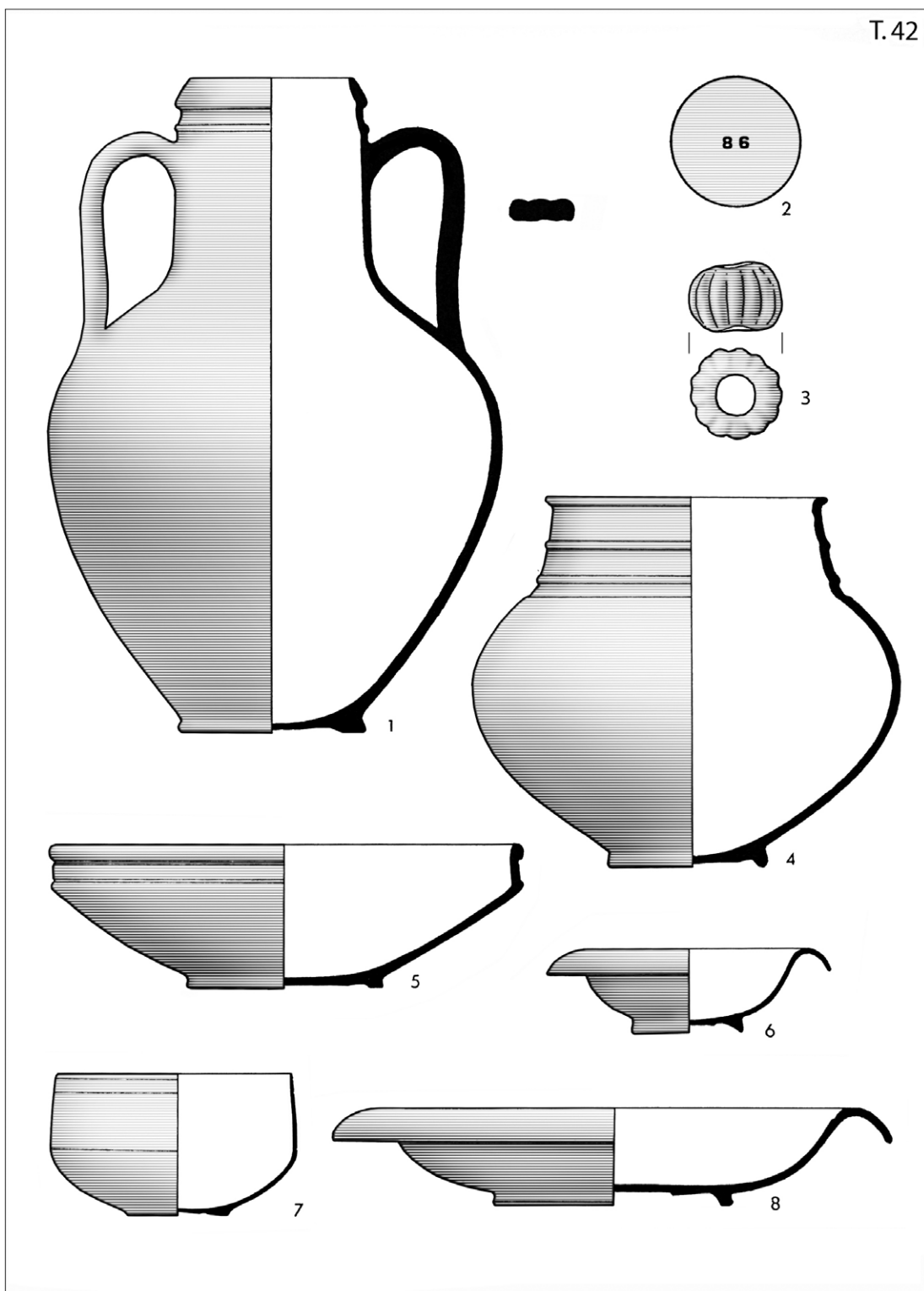

42.) M: 1 – 1/4; 3 – 1/1; 4, 5, 6, 7, 8 – 1/2

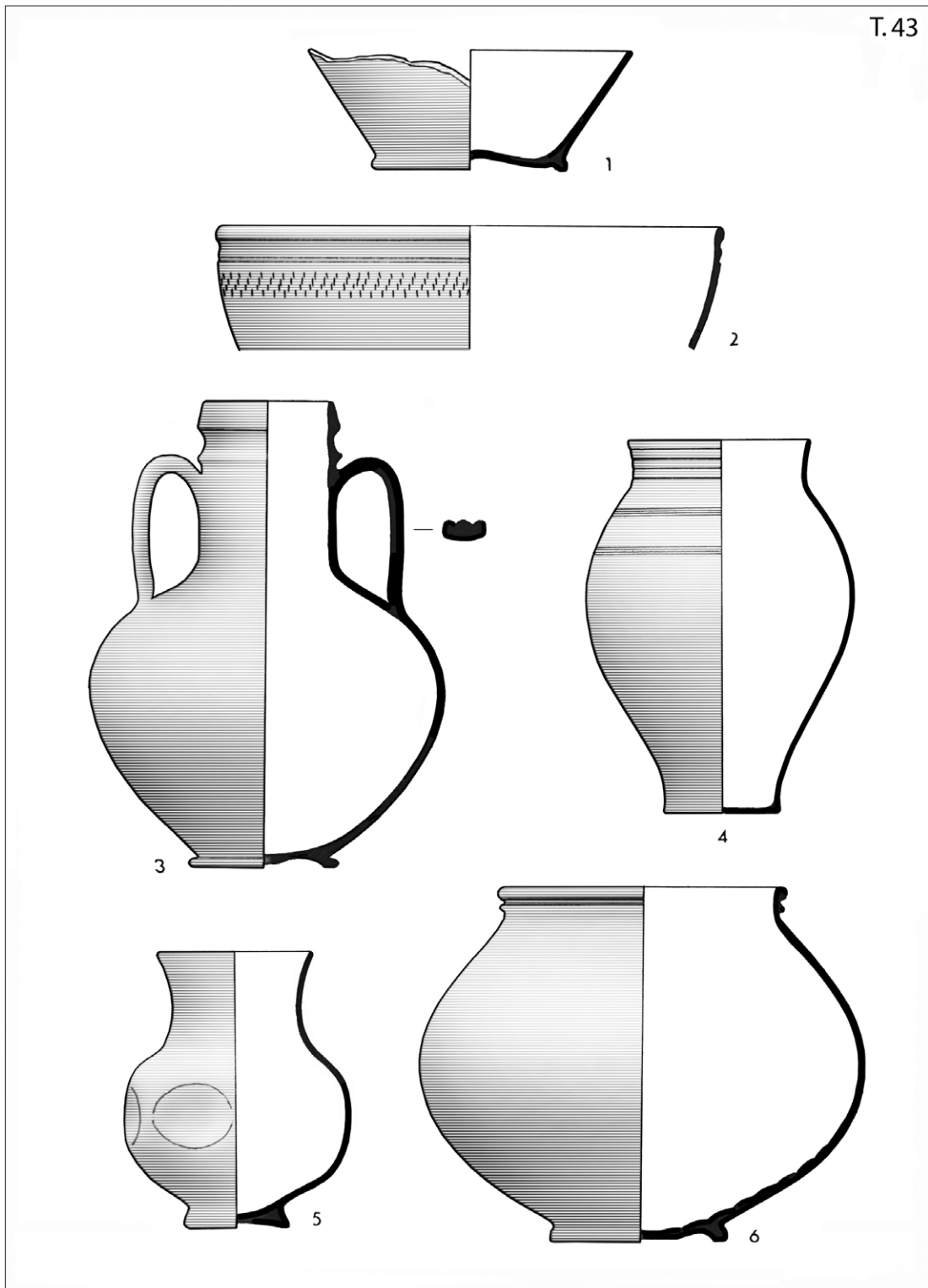

43.) M: 1 – 1/4; 2, 3, 4 – 1/3; 5, 6 – 1/2

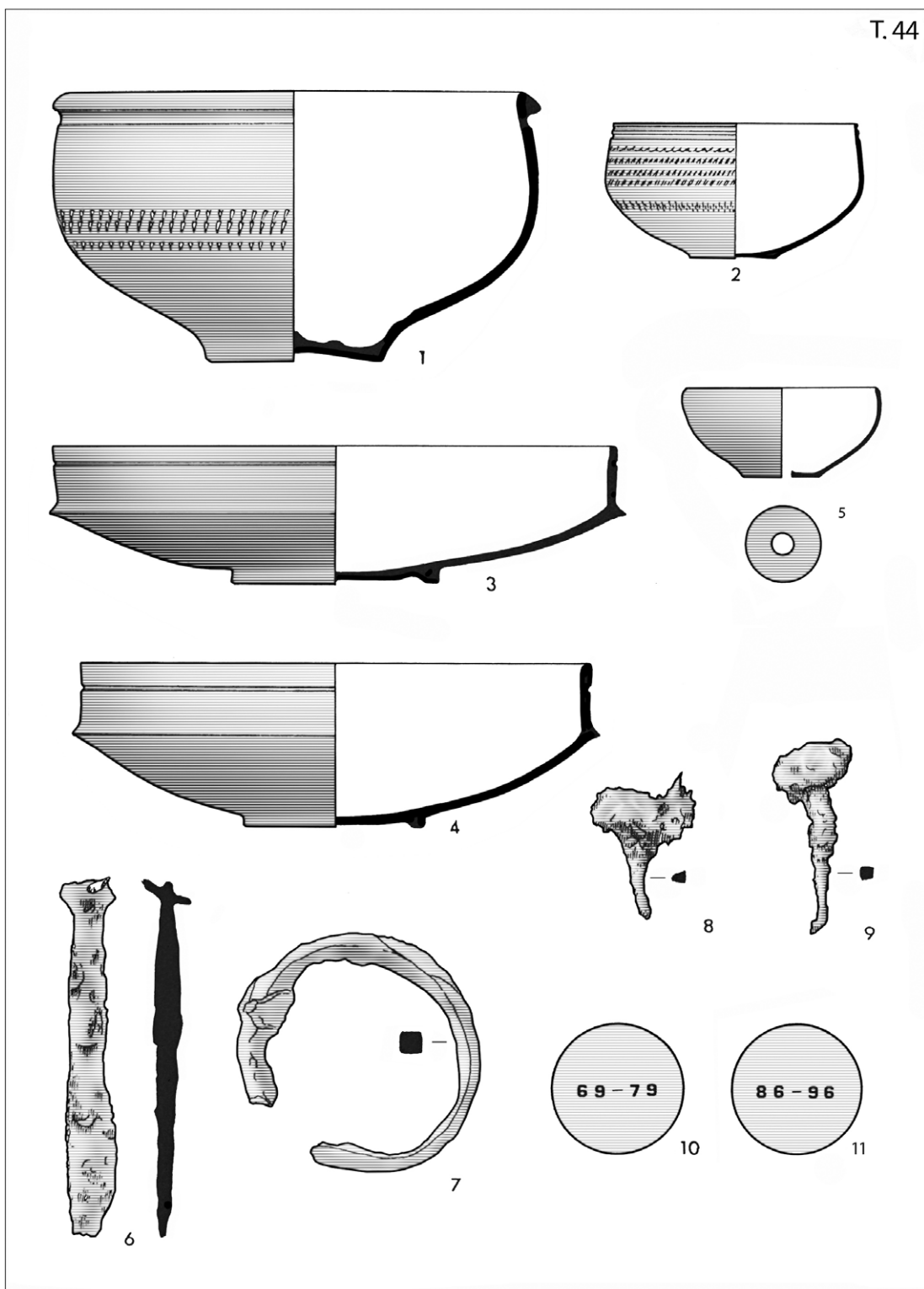

44.) M: 1 – 1/3; 2, 3, 4, 5, 6 – 1/2; 7, 8, 9 – 1/4

T. 45

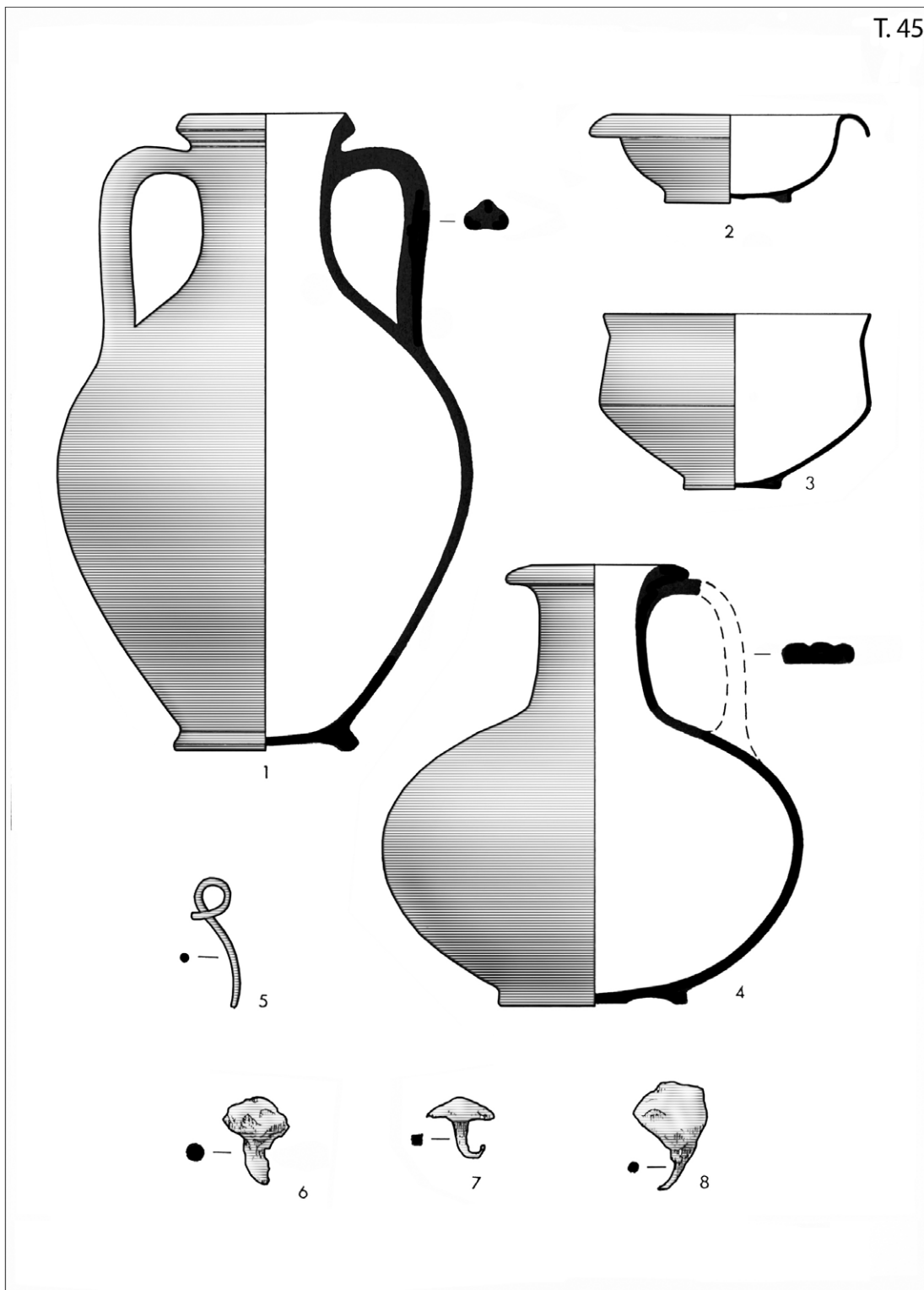

45.) M: 1 – 1/4; 2, 3, 4 – 1/2; 5, 6, 7, 8 – 1/1

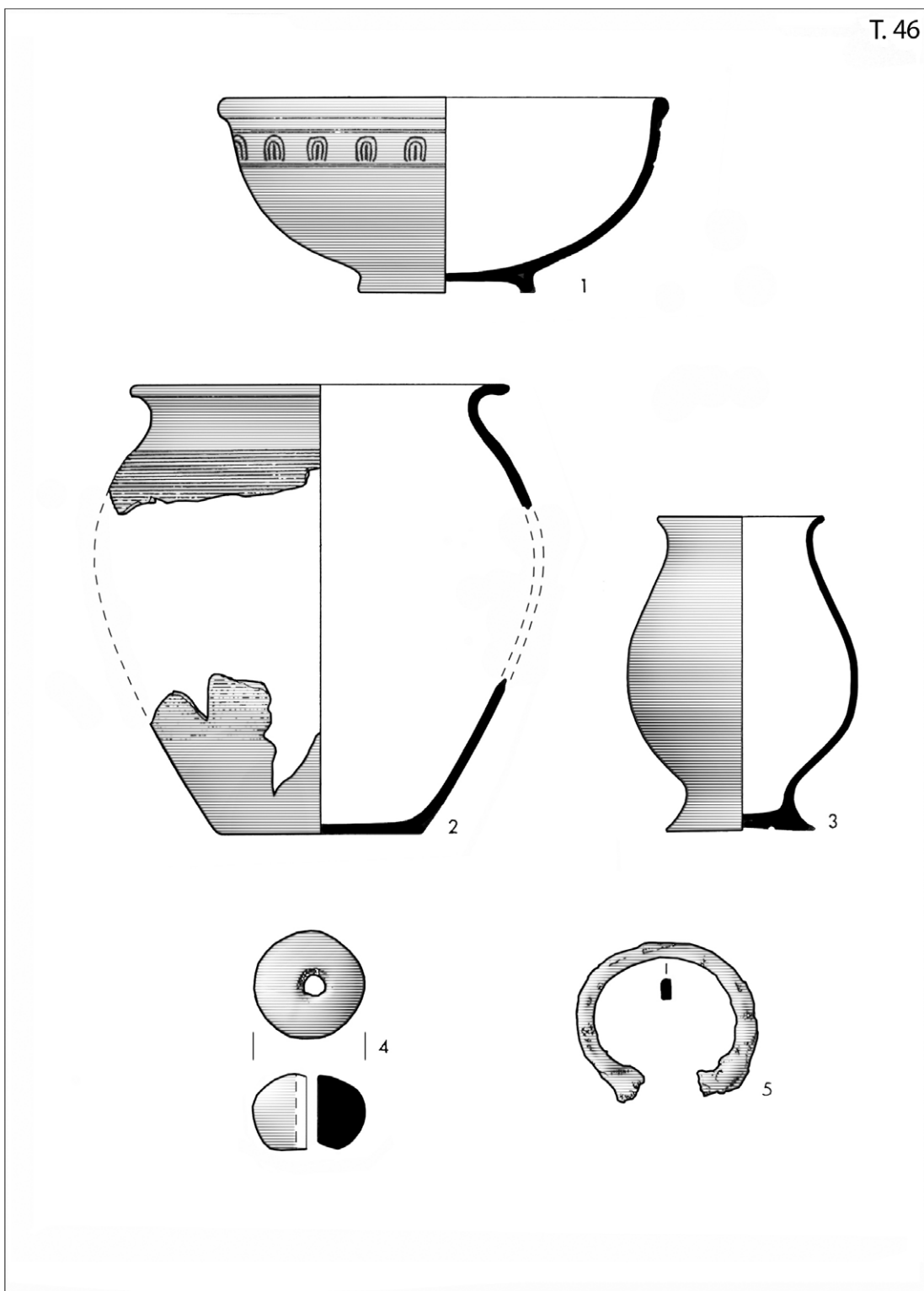

46.) M: 1 – 1/4; 2 – 1/3; 3, 4, 5 – 1/2

T. 47

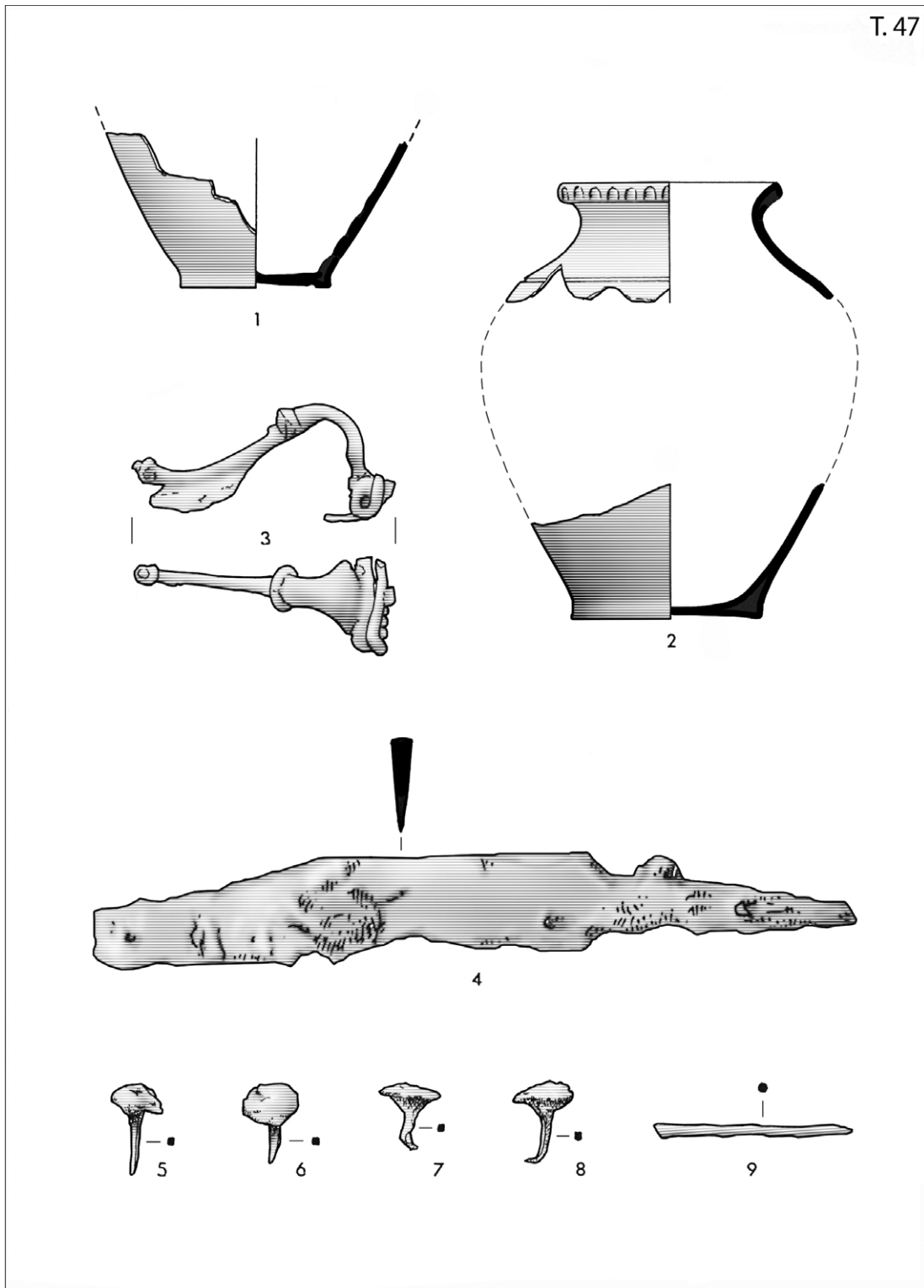

47.) M: 1 – 1/4; 2 – 1/3; 3, 5, 6, 7, 8, 9 – 1/1; 4 – 1/2

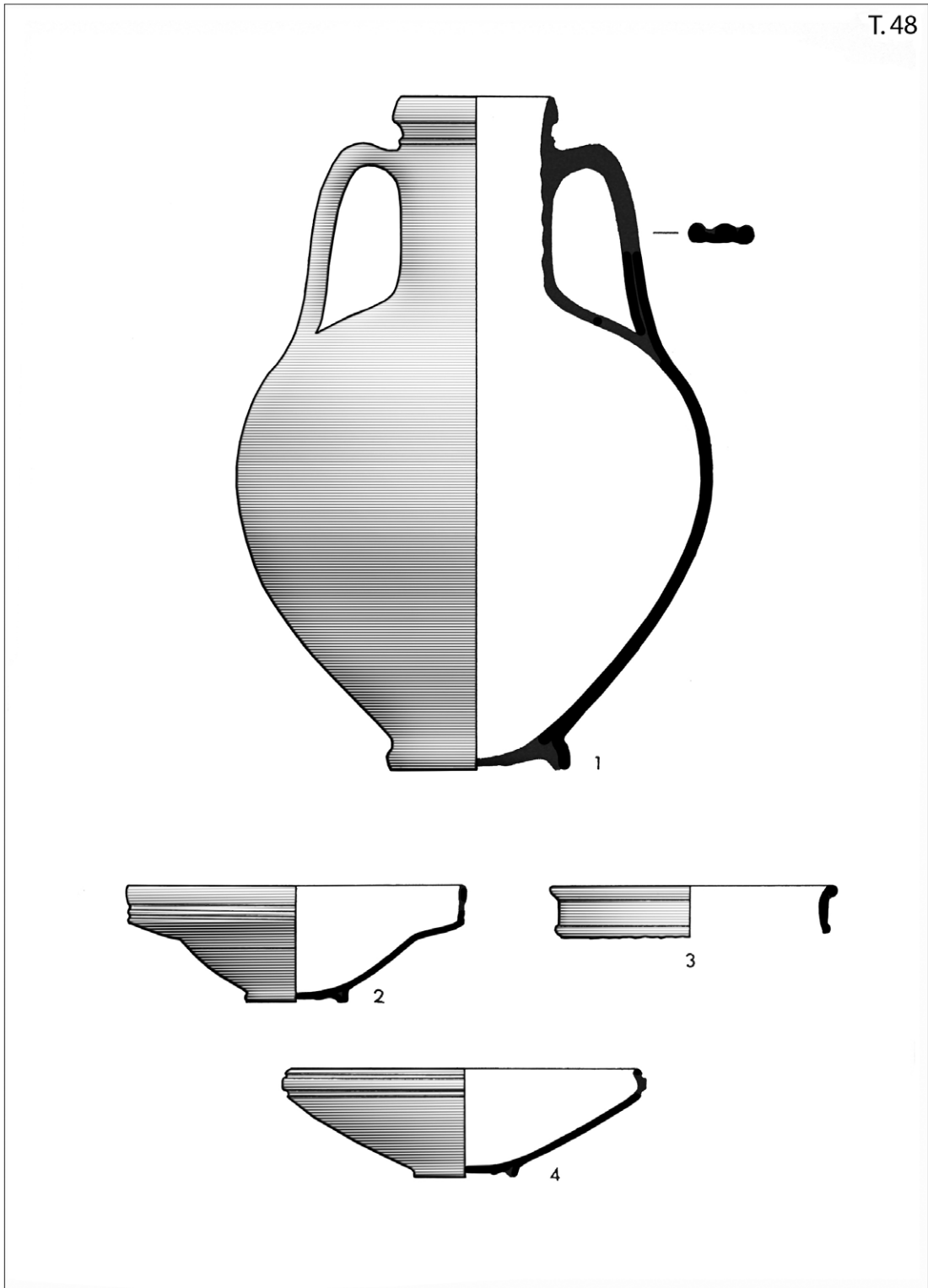

48.) M: 1 – 1/4; 2, 3, 4 – 1/3

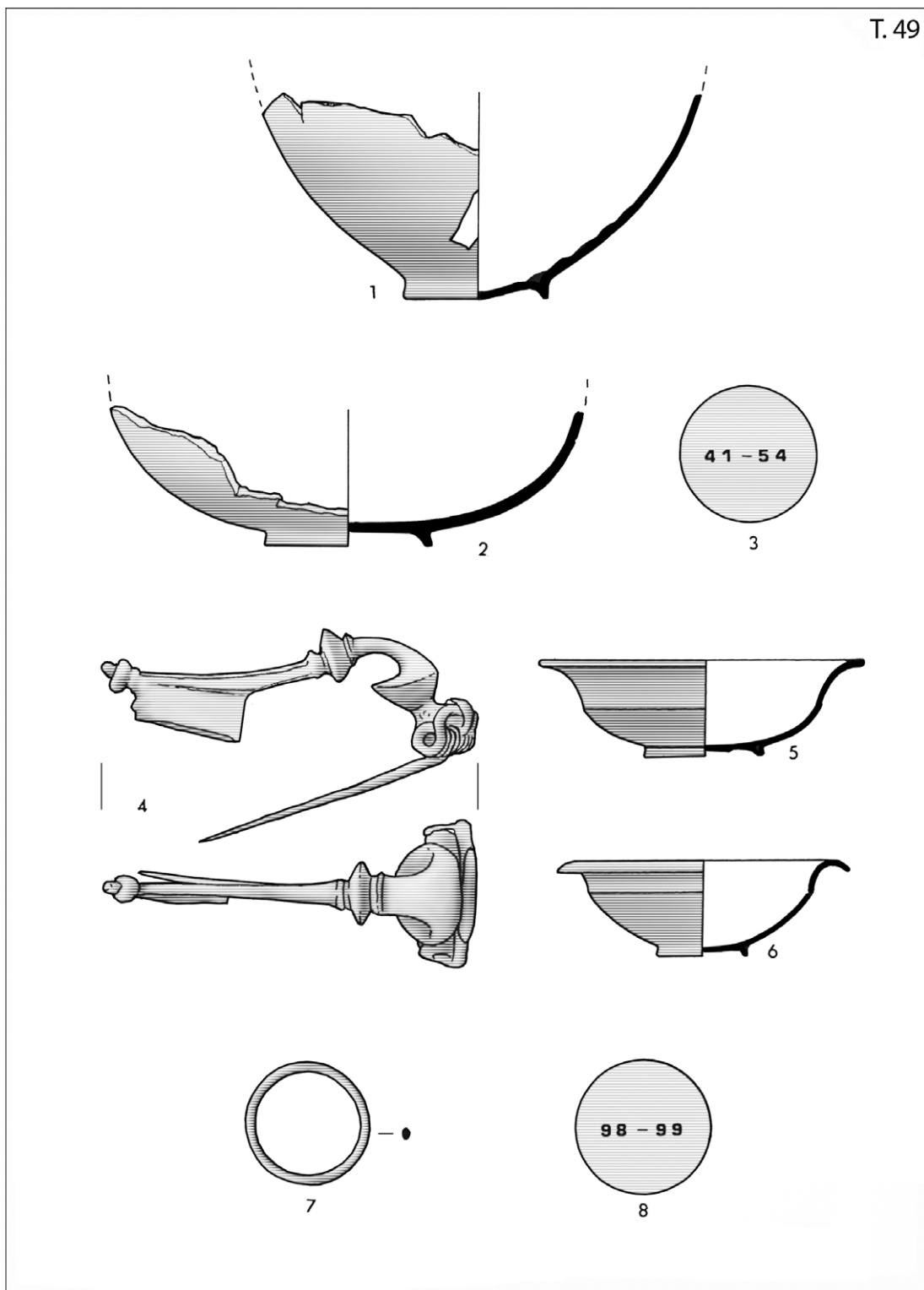

49.) M: 1 – 1/4; 2, 5 – 1/3; 4, 7 – 1/1; 6 – 1/2

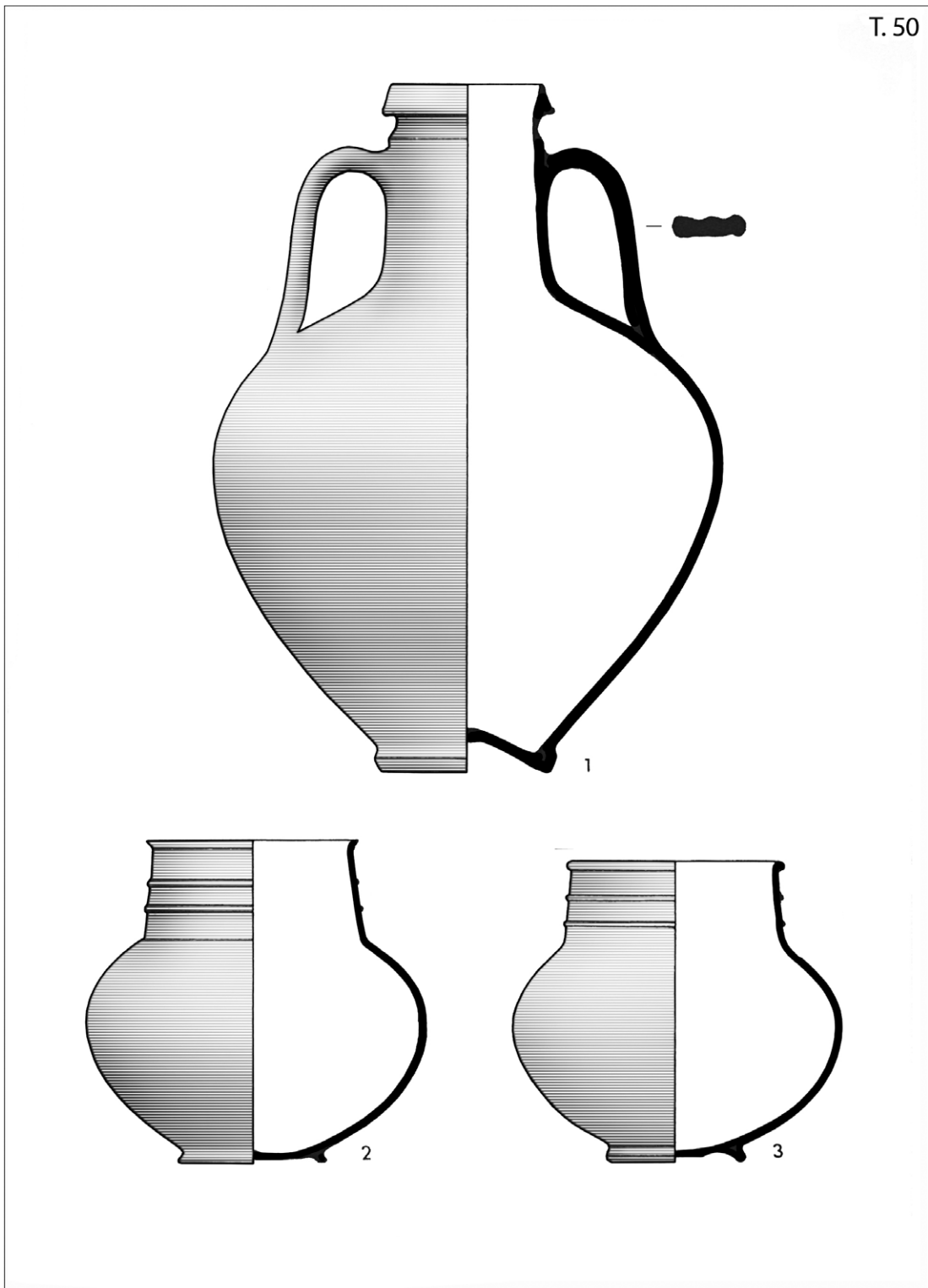

50.) M: 1 – 1/4; 2, 3 – 1/3

T. 51

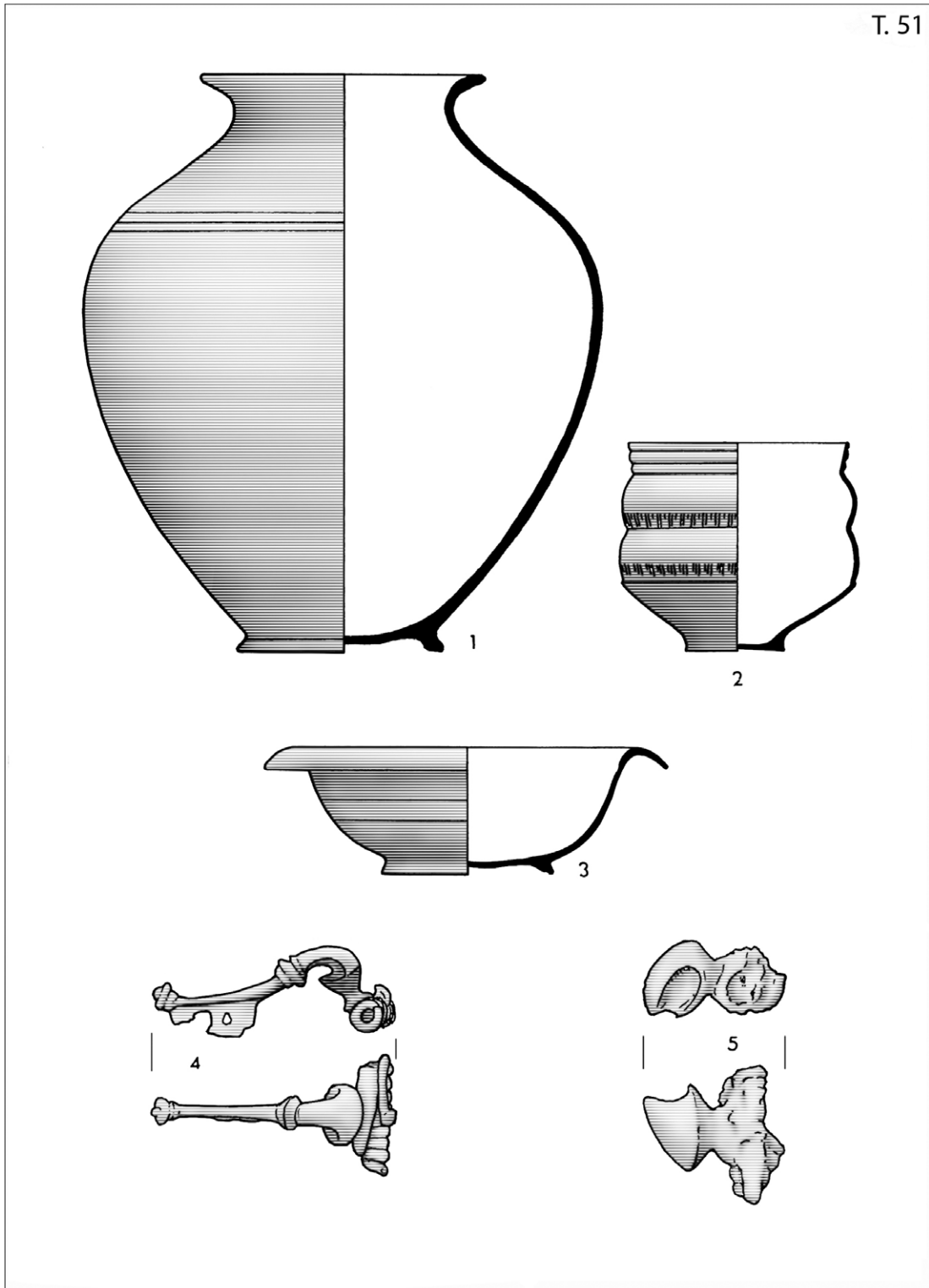

51.) M: 1 – 1/4; 2, 3 – 1/2; 4, 5 – 1/1

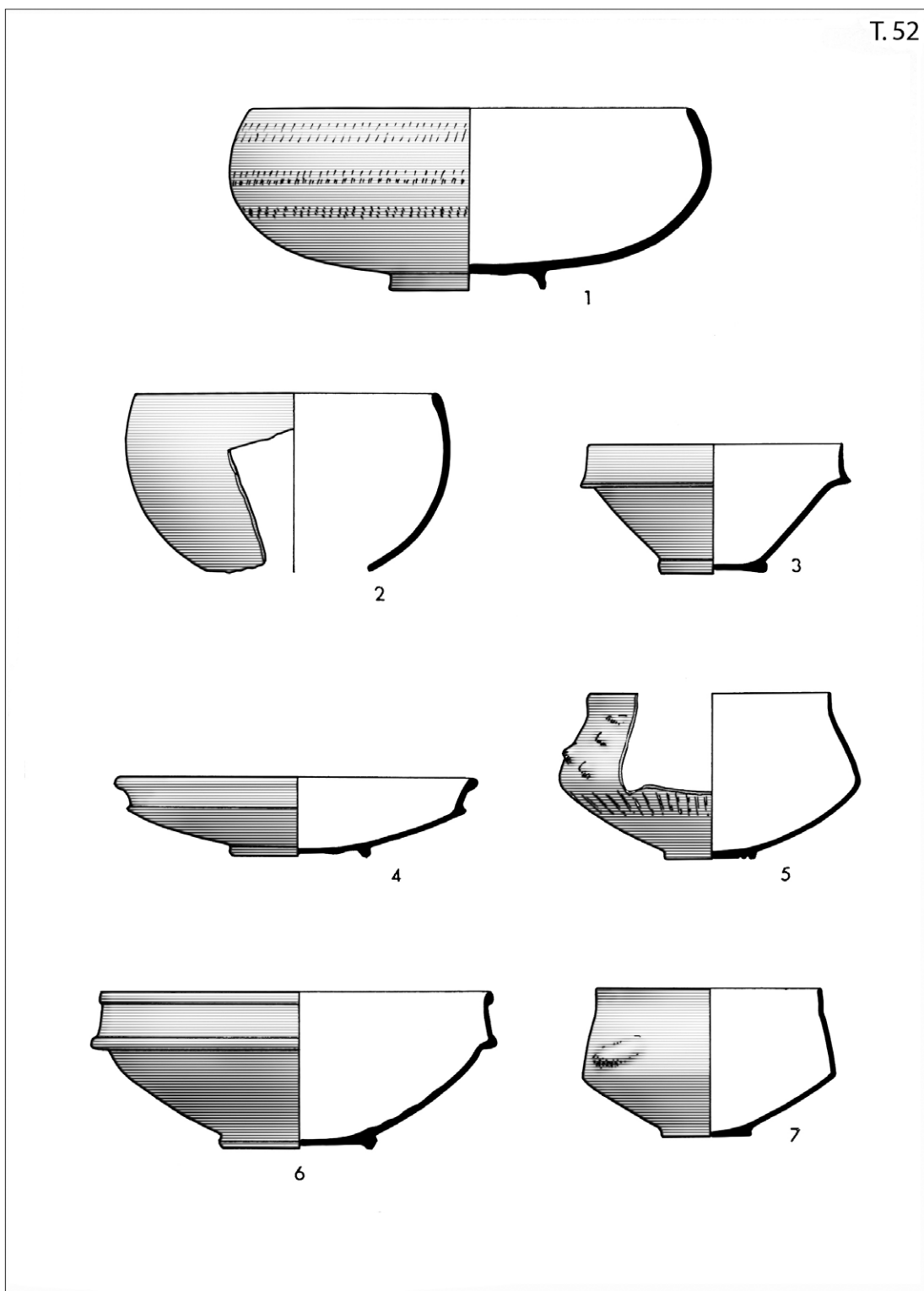

52.) M: 1 – 1/4; 2, 3, 5, 6, 7 – 1/2; 4 – 1/3

T. 53

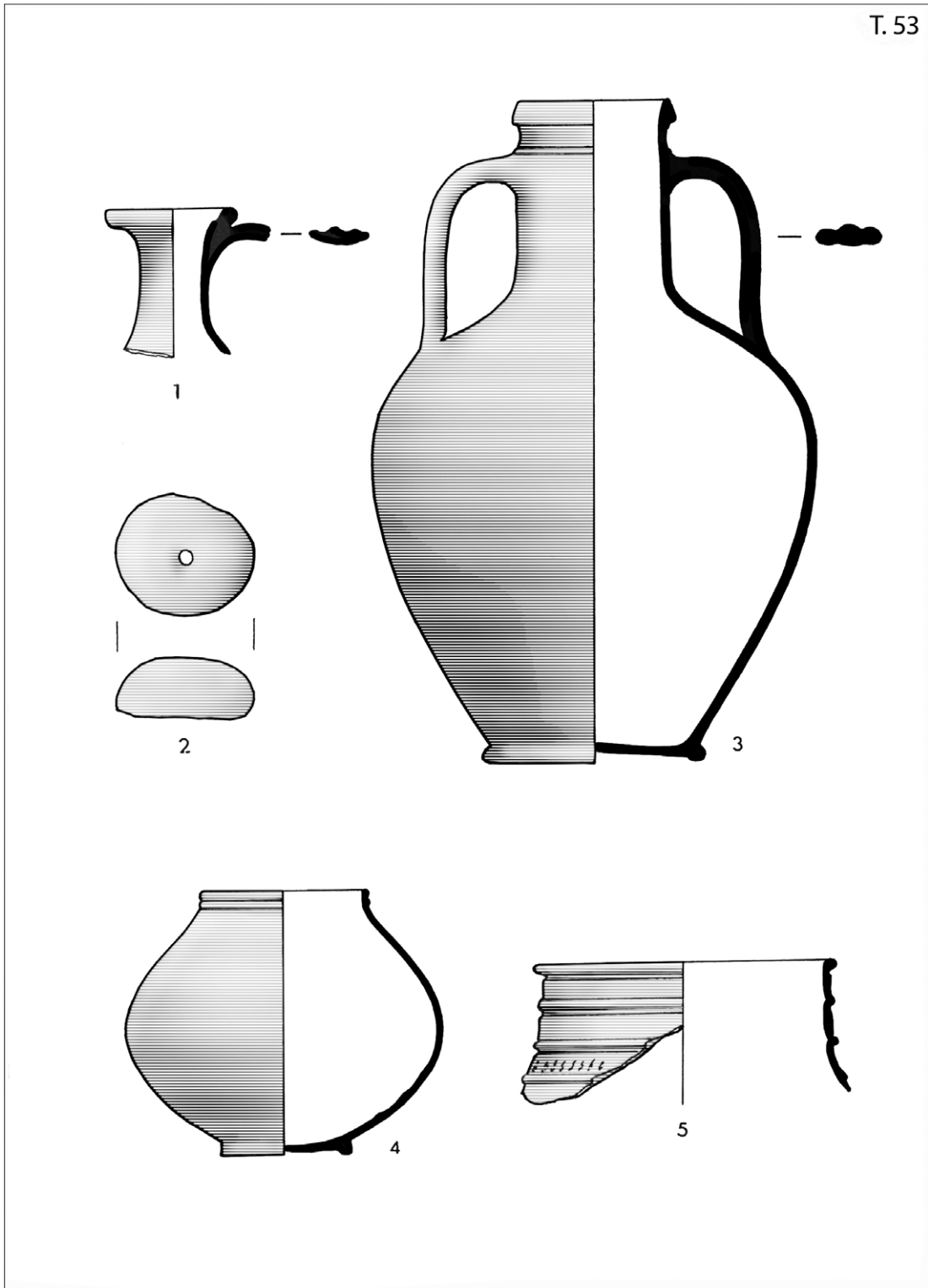

53.) M: 1, 4, 5 – 1/3; 2 – 1/1; 3 – 1/4

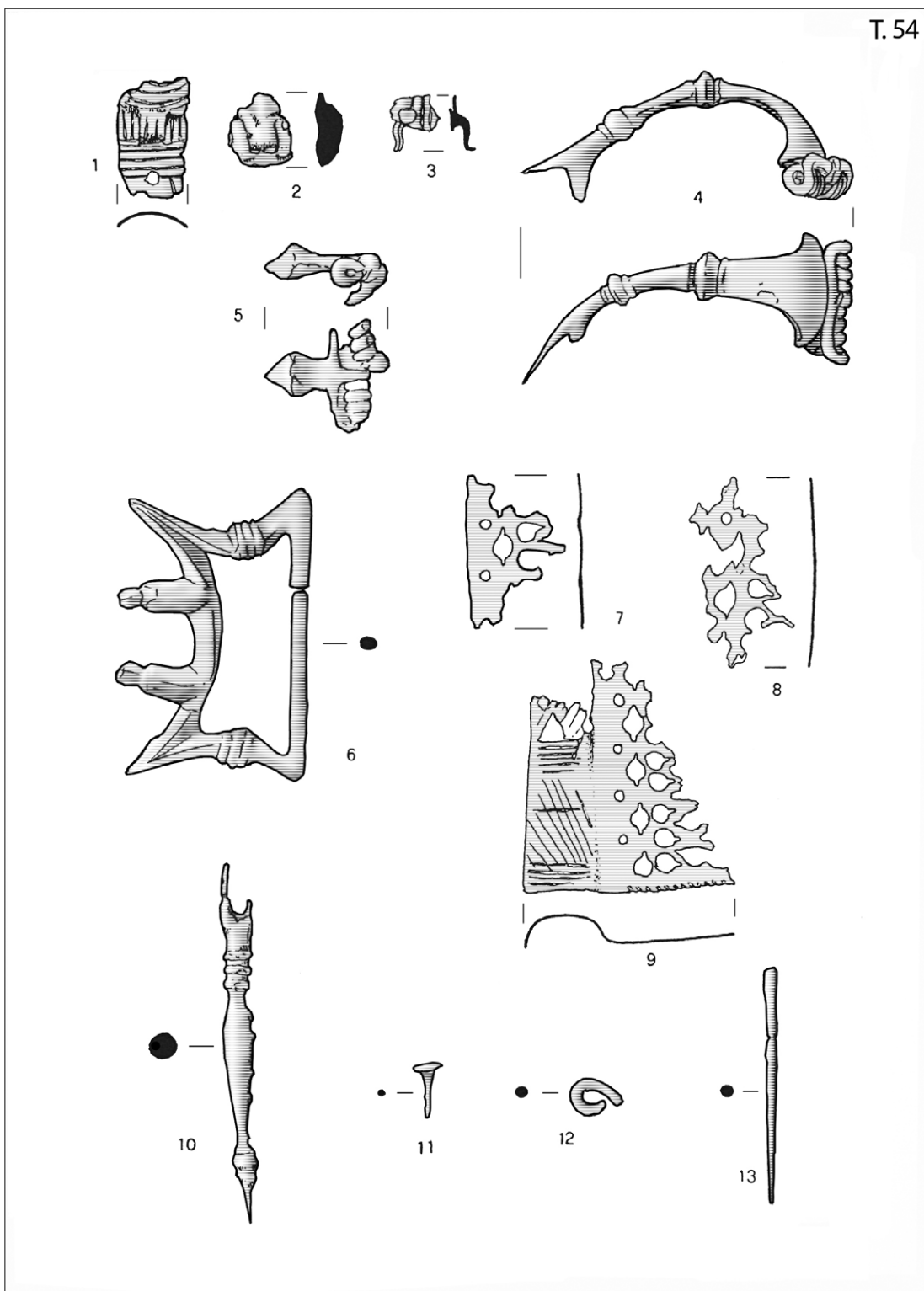

54.) M: sve 1/1

T.55

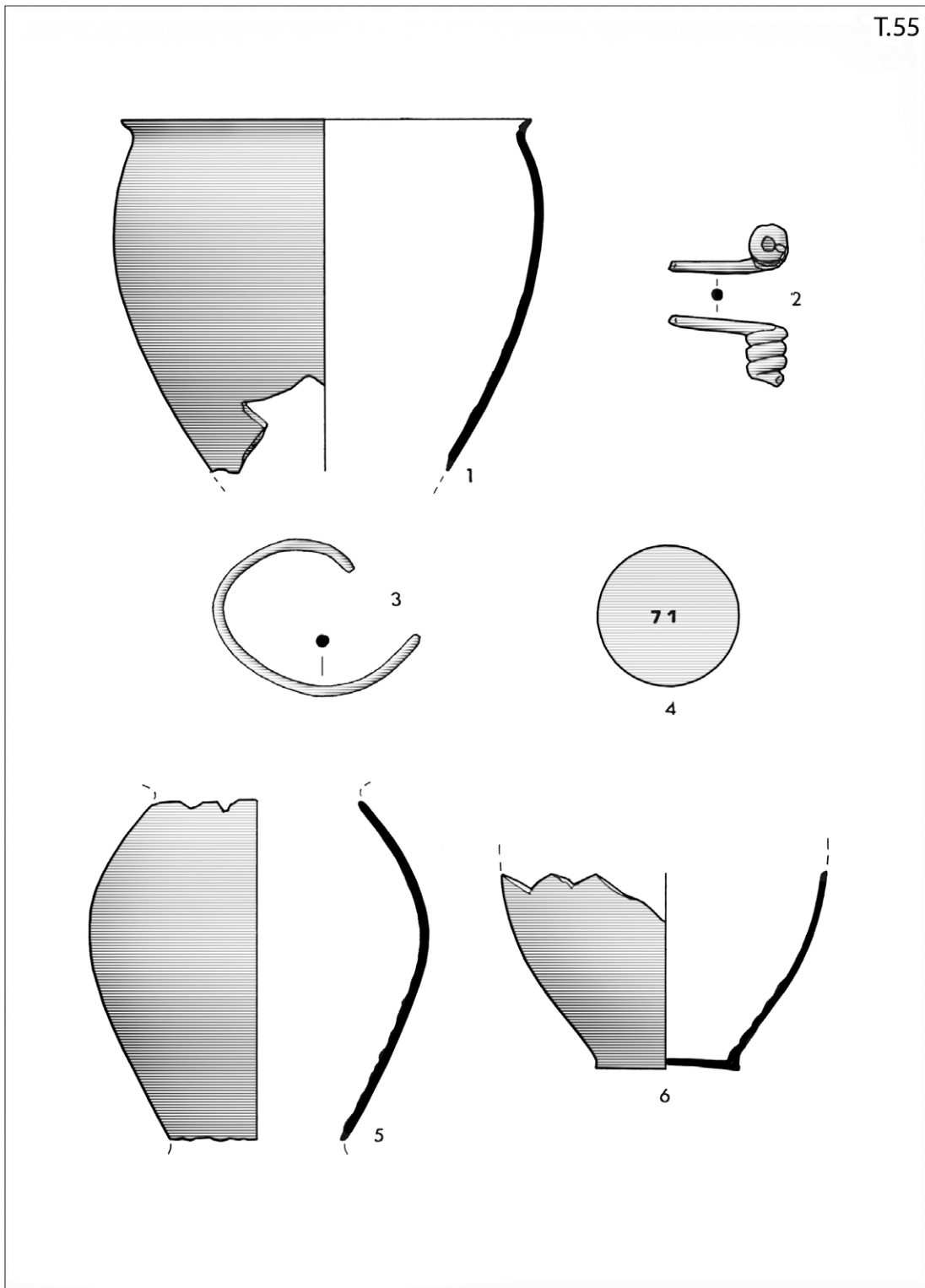

55.) M. 1, 5, 6 – 1/3; 2, 3 – 1/1

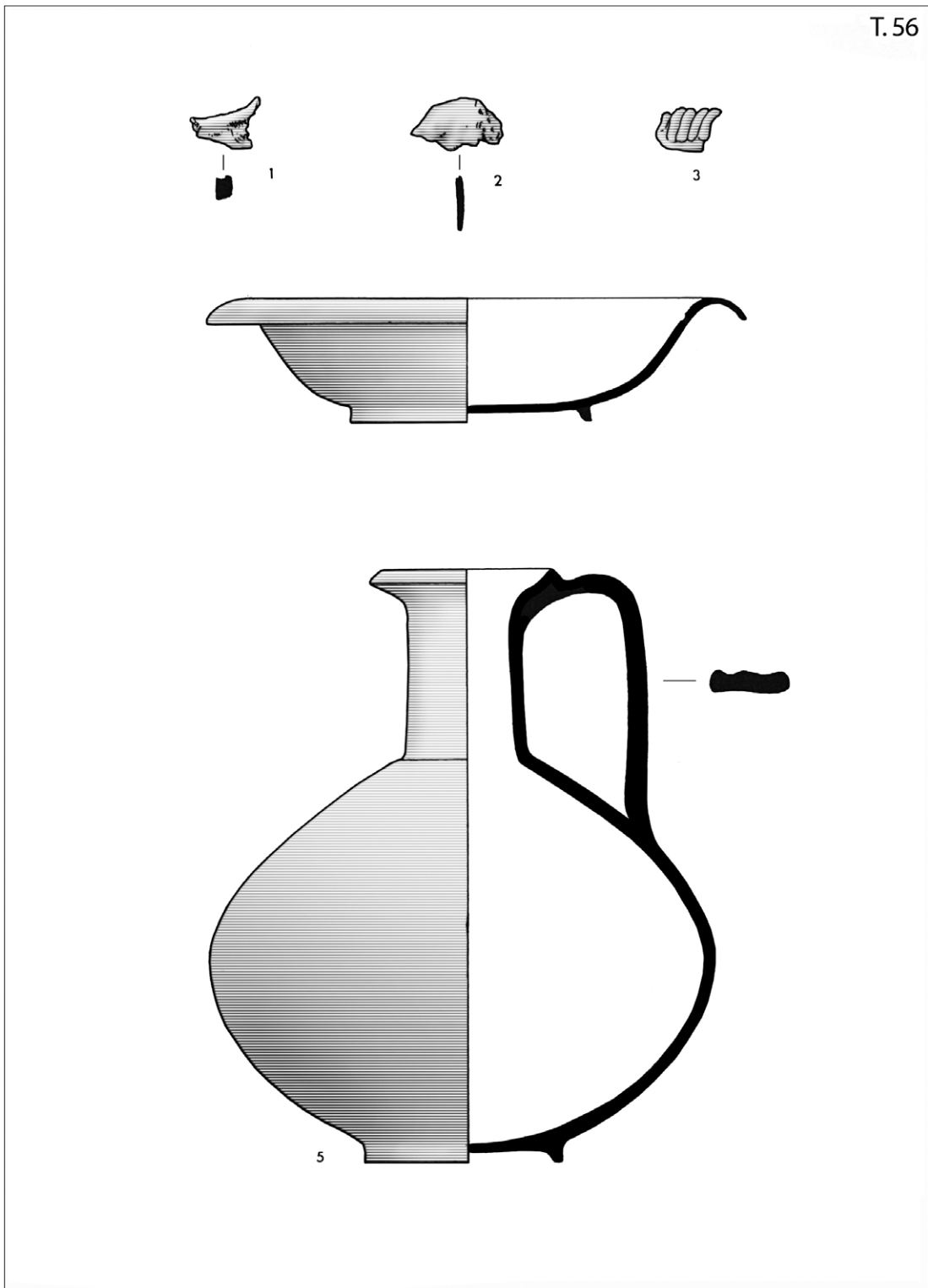

56.) M: 1, 2, 3 – 1/1; 4, 5 – 1/2

T. 57

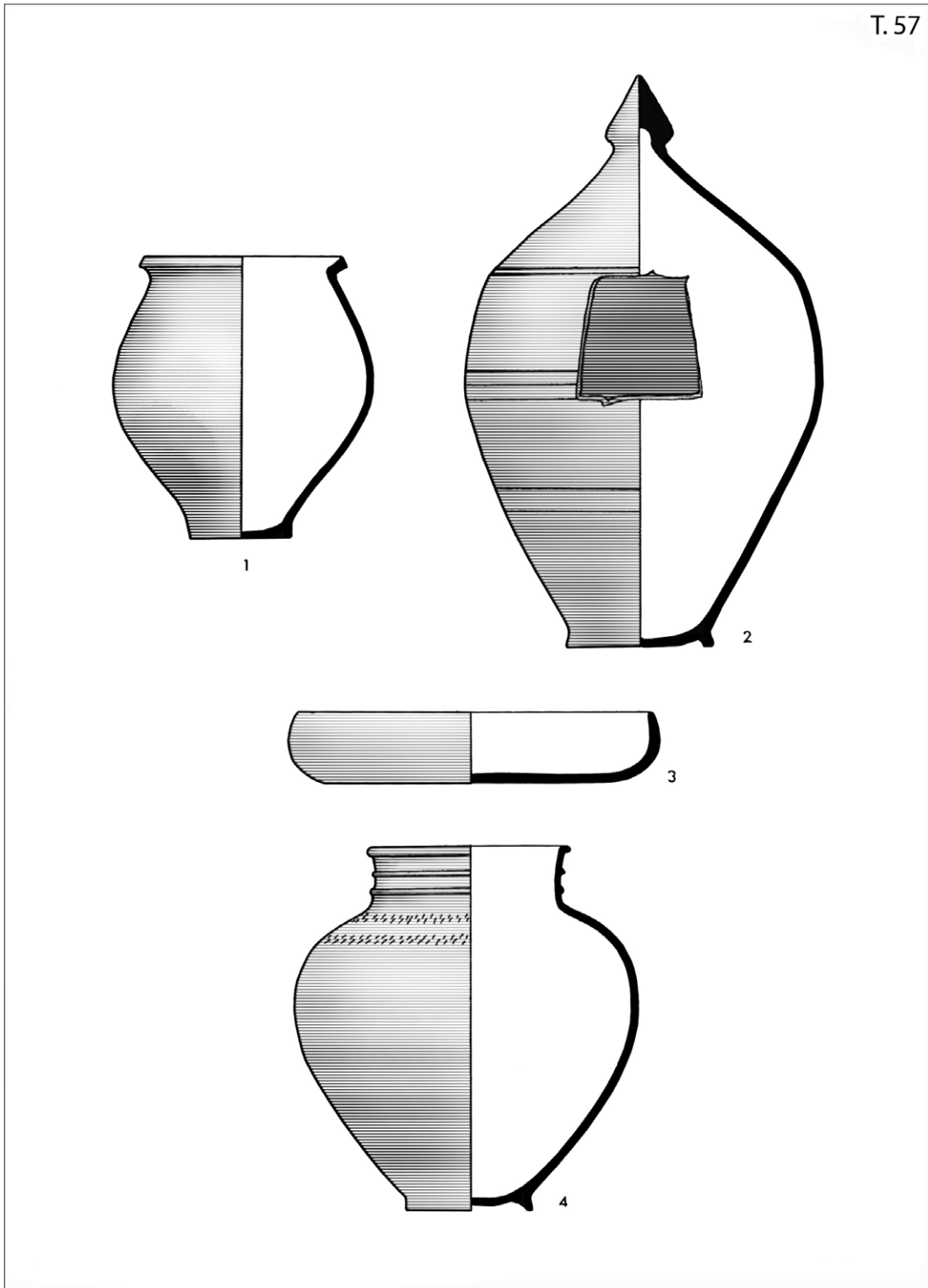

57.) M: 1 – 1/1; 2, 4 – 1/4; 3 – 1/3

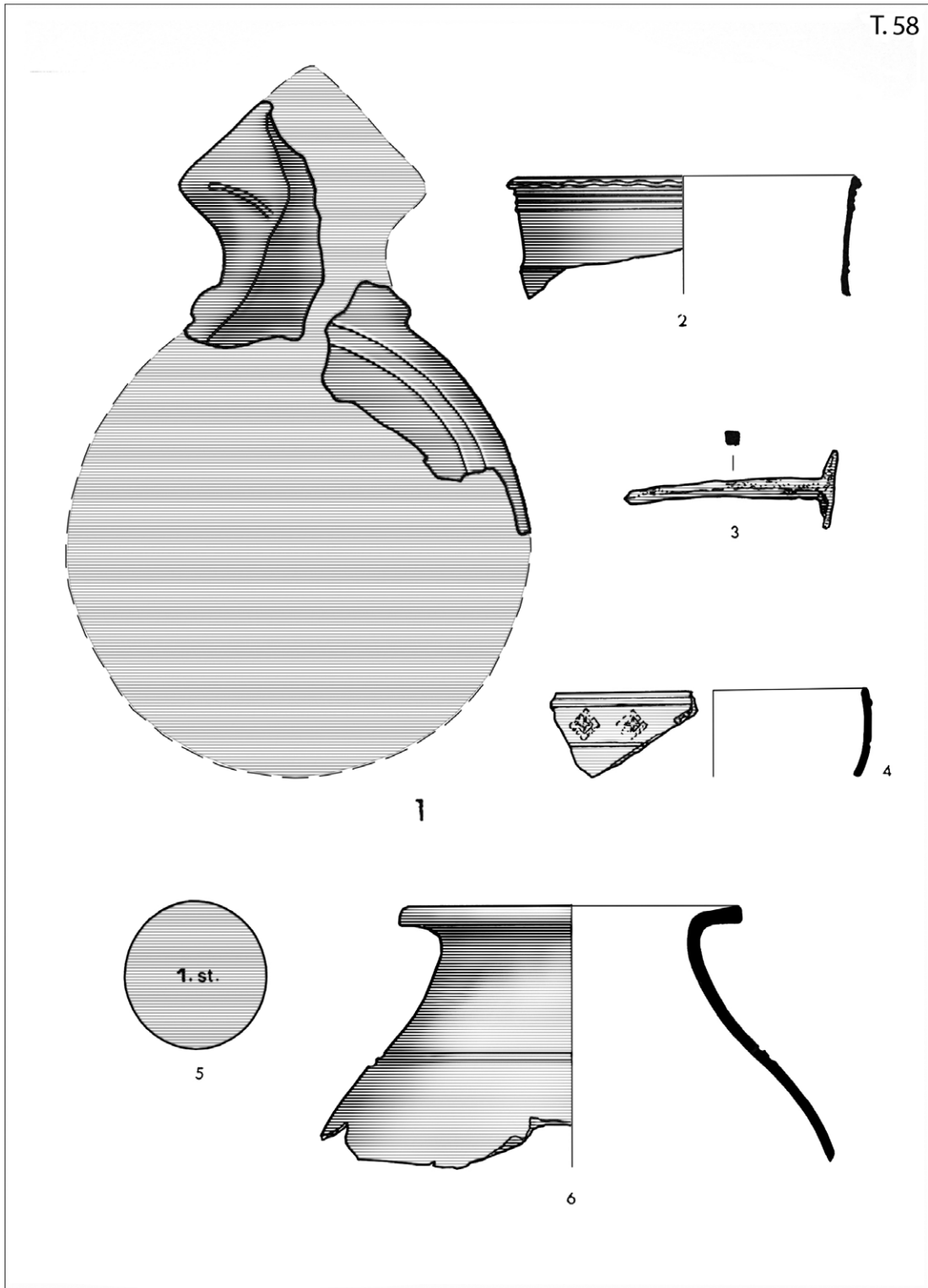

58.) M: 1, 3 – 1/1; 2 – 1/4; 4 – 1/5; 6 – 1/2